

WD 5.2xx M
WD 5.2xx MP
WD 5.3xx
WD 5.3xx M
WD 5.4xx
WD 5.5xx M
WD 5.6xx MP

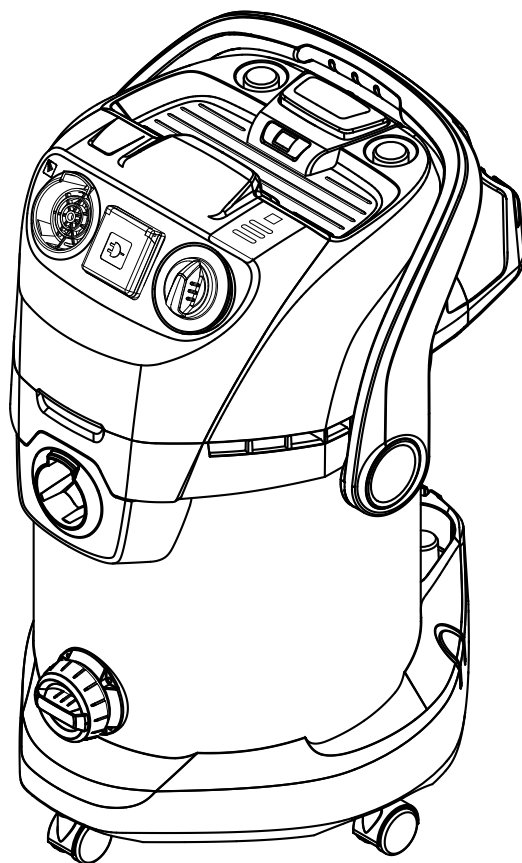







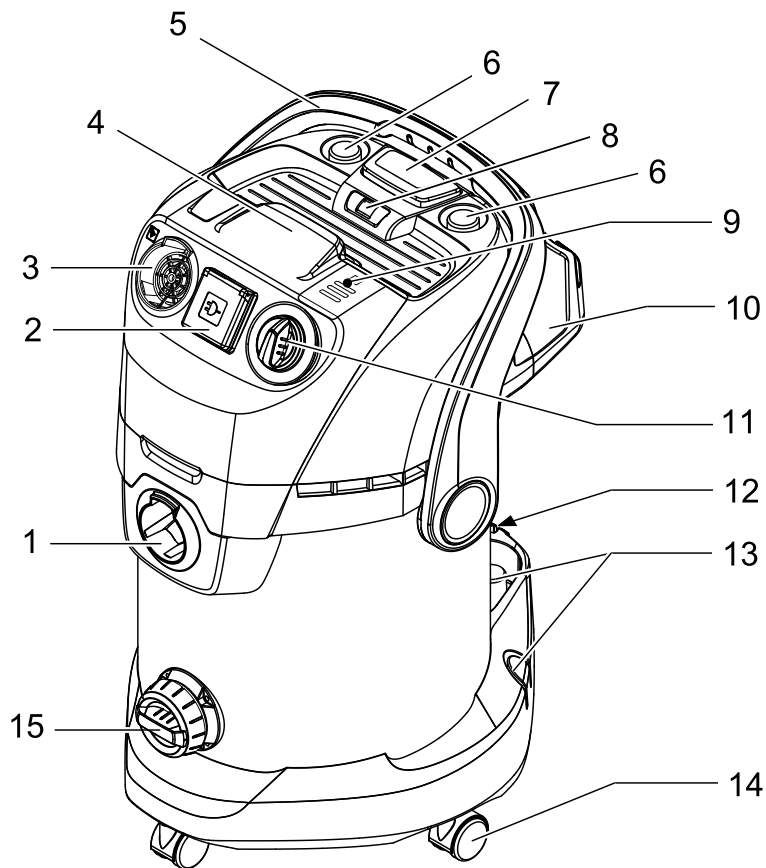

Deutsch	7
English	13
Français	19
Italiano	25
Nederlands	31
Español	37
Português	43
Dansk	49
Norsk	55
Svenska	61
Suomi	67
Ελληνικά	73
Türkçe	80
Русский	86
Magyar	93
Čeština	99
Slovenščina	105
Polski	111
Românește	118
Slovenčina	124
Hrvatski	130
Српски	136
Български	142
Eesti	149
Latviešu	155
Lietuviškai	161
Українська	167
العربية	180

Register and win!
www.karcher.com





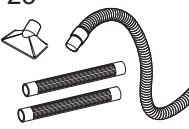

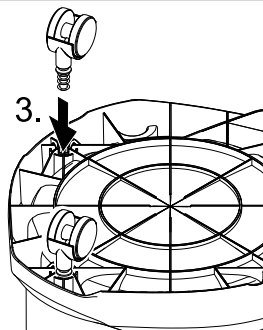
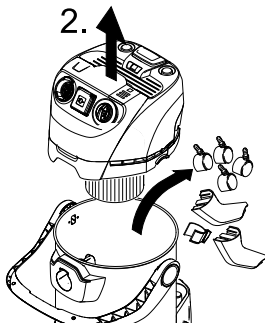
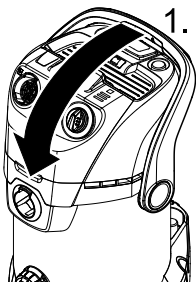
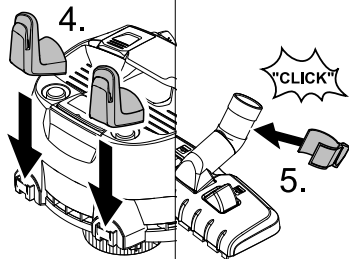
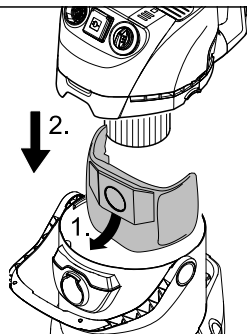
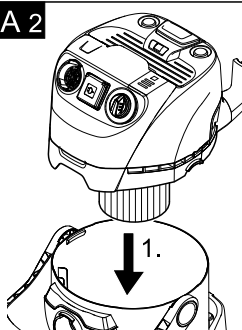
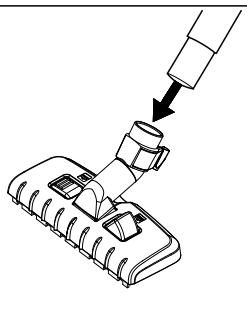
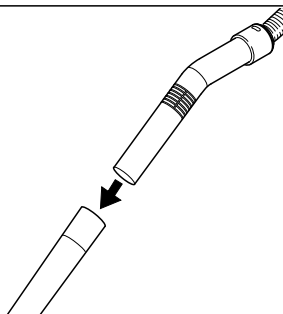
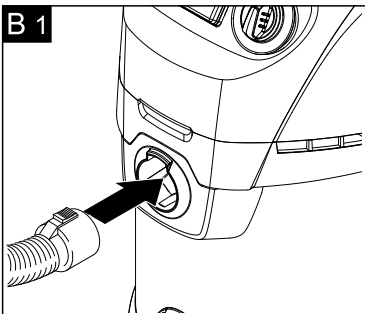
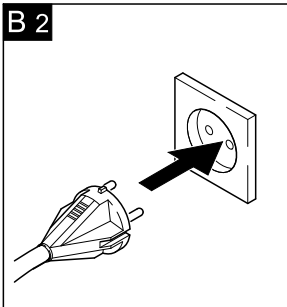
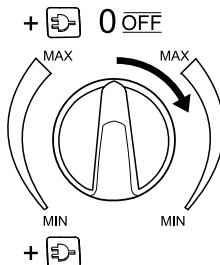
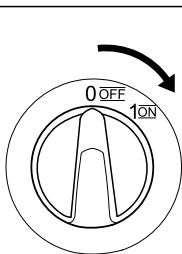

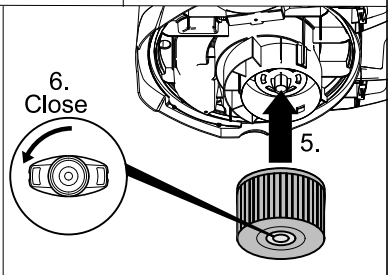
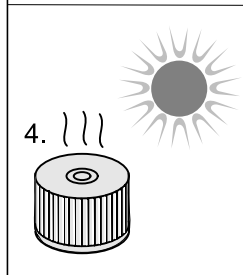
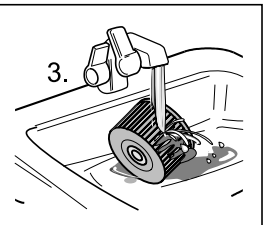
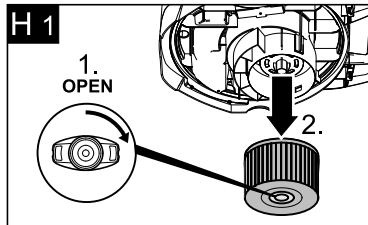
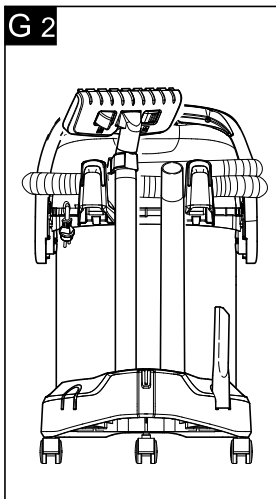
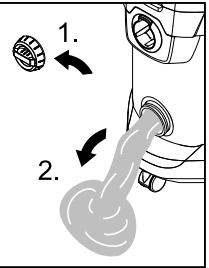
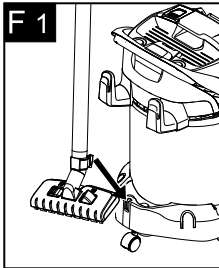
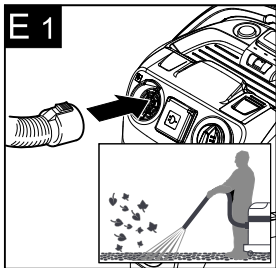
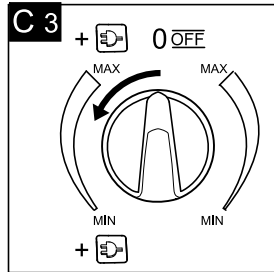
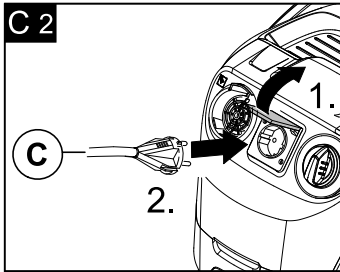
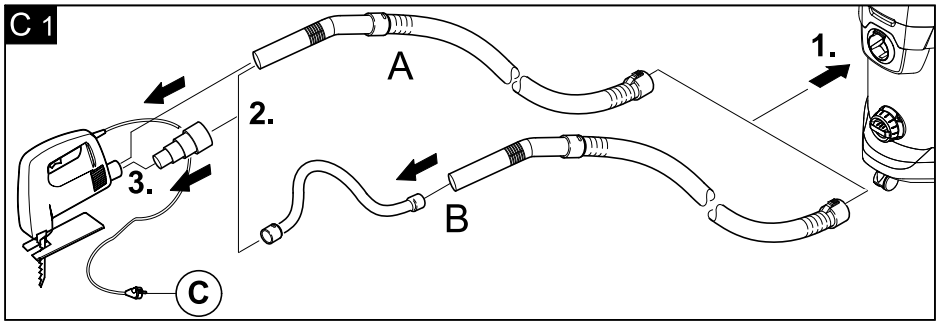



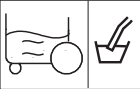
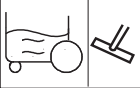

	16 	18 	19 	20 	21 	22 	23 	24 	25 
WD 5.2xx M	●	●	●	●	○	●	○	○	○
WD 5.2xx MP	●	●	●	●	○	●	●	○	○
WD 5.3xx	●	●	●	○	●	●	○	○	○
WD 5.3xx M	●	●	●	○	●	●	○	○	●
WD 5.4xx	●	●	●	○	●	●	○	○	○
WD 5.5xx M	●	●	●	○	●	●	○	○	○
WD 5.6xx MP	●	●	●	○	●	●	●	●	●

A 1**A 1****A 2****B 1****B 2****B 3**





	WD 5.2xx M WD 5.2xx MP	WD 5.3xx WD 5.3xx M	WD 5.4xx	WD 5.5xx M WD 5.6xx MP
	220 - 240 V / 1~50, 60 Hz			
 nom	1400 W		1600 W	
 Max.	1600 W		1800 W	
 Max.	EU: 2100 W GB: 1800 W CH: 900 W			EU: 1800 W GB: 1400 W CH: 700 W
	EU: 10 A / CH: 10 A / GB: 13 A MP- versions: EU: 16 A / CH: 10 A / GB: 13 A			
	25 l		30 l	
	15 l		19 l	
	13 l		15 l	
	H 05VV-F2x1 MP- versions: H 05VV-F3G1,5			
	73 dB(A)	73 dB(A)	73 dB(A)	73 dB(A)
	M 8,1 kg MP 8,4 kg	M 7,9 kg M 8,4 kg	8,7 kg	M 9,0 kg MP 9,3 kg

Inhaltsverzeichnis

Sicherheitshinweise	DE . . . 1
Gerätebeschreibung	DE . . . 2
Bedienung	DE . . . 4
Pflege und Wartung	DE . . . 5
Hilfe bei Störungen	DE . . . 6
Allgemeine Hinweise	DE . . . 6
Technische Daten	DE . . . 6

Sehr geehrter Kunde,

  Lesen Sie vor der ersten Benutzung Ihres Gerätes diese Originalbetriebsanleitung, handeln Sie danach und bewahren Sie diese für späteren Gebrauch oder für Nachbesitzer auf.

Bestimmungsgemäße Verwendung

Das Gerät ist entsprechend der in dieser Betriebsanleitung gegebenen Beschreibungen und den Sicherheitshinweisen zur Verwendung als Nass-/Trockensauger bestimmt. Dieses Gerät wurde für den privaten Gebrauch entwickelt und ist nicht für die Beanspruchungen des gewerblichen Einsatzes vorgesehen.

- Das Gerät vor Regen schützen. Nicht im Außenbereich lagern.
- Asche und Ruß dürfen mit diesem Gerät nicht gesaugt werden.

Den Nass-/Trockensauger nur benutzen mit:

- Original-Filterbeutel.
- Original-Ersatzteilen, -Zubehör oder -Sonderzubehör.

Der Hersteller haftet nicht für eventuelle Schäden, die durch nicht bestimmungsgemäßen Gebrauch oder falsche Bedienung verursacht werden.

Umweltschutz



Die Verpackungsmaterialien sind recycelbar. Bitte werfen Sie die Verpackung nicht in den Hausmüll, sondern führen Sie diese einer Wiederverwertung zu.



Altgeräte enthalten wertvolle recyclingfähige Materialien, die einer Verwertung zugeführt werden sollten. Bitte entsorgen Sie Altgeräte deshalb über geeignete Sammelsysteme.

Entsorgung von Filter und Filterbeutel

Filter und Filterbeutel sind aus umweltverträglichen Materialien hergestellt.

Sofern sie keine eingesaugten Substanzen enthalten, die für den Hausmüll verboten sind, können sie über den normalen Hausmüll entsorgt werden.

Hinweise zu Inhaltsstoffen (REACH)

Aktuelle Informationen zu Inhaltsstoffen finden Sie unter:

www.kaercher.de/REACH

Sicherheitshinweise

- *Dieses Gerät ist nicht dafür bestimmt, durch Personen (einschließlich Kinder) mit eingeschränkten physischen, sensorischen oder geistigen Fähigkeiten und/oder mangels Erfahrung und/oder mangels Wissen benutzt zu werden, es sei denn, sie werden durch eine für ihre Sicherheit zuständige Person beaufsichtigt oder erhielten von ihr Anweisungen, wie das Gerät zu benutzen ist. Kinder sollten beaufsichtigt werden, um sicherzustellen, dass sie nicht mit dem Gerät spielen.*
- *Verpackungsfolien von Kindern fernhalten, es besteht Erstickungsgefahr!*
- *Gerät nach jedem Gebrauch und vor jeder Reinigung/Wartung ausschalten.*
- *Brandgefahr. Keine brennenden oder glimmenden Gegenstände aufsaugen.*
- *Der Betrieb in explosionsgefährdeten Bereichen ist untersagt.*

Elektrischer Anschluss

Das Gerät nur an Wechselstrom anschließen. Die Spannung muss mit dem Typenschild des Gerätes übereinstimmen.

Stromschlaggefahr

Netzstecker und Steckdose niemals mit feuchten Händen anfassen.

Netzstecker nicht durch Ziehen an der Anschlussleitung aus der Steckdose ziehen.

Anschlussleitung mit Netzstecker vor jedem Betrieb auf Schäden prüfen. Beschädigte Anschlussleitung unverzüglich durch autorisierten Kundendienst/Elektro-Fachkraft austauschen lassen, um Gefährdungen zu vermeiden.

Zur Vermeidung von Elektrounfällen empfehlen wir, Steckdosen mit vorgeschaltetem Fehlerstrom-Schutzschalter (max. 30 mA Nennauslöse-Stromstärke) zu benutzen.

⚠ Gefahr

Bestimmte Stoffe können durch die Verwirbelung mit der Saugluft explosive Dämpfe oder Gemische bilden!

Nachfolgende Stoffe niemals aufsaugen:

- Explosive oder brennbare Gase, Flüssigkeiten und Stäube (reaktive Stäube)
- Reaktive Metall-Stäube (z.B. Aluminium, Magnesium, Zink) in Verbindung mit stark alkalischen und sauren Reinigungsmitteln
- Unverdünnte starke Säuren und Laugen
- Organische Lösungsmittel (z.B. Benzin, Farbverdünner, Aceton, Heizöl).

Zusätzlich können diese Stoffe die am Gerät verwendeten Materialien angreifen.

Gerätebeschreibung

Abbildungen siehe Ausklappseiten!



■ Diese Betriebsanleitung beschreibt die auf dem vorderen Umschlag aufgeführten Nass-/Trockensauger.

■ Je nach Modell gibt es Unterschiede in Ausstattung und mitgeliefertem Zubehör.

Prüfen Sie beim Auspacken den Packungsinhalt auf fehlendes Zubehör oder Beschädigungen. Benachrichtigen Sie bei Transportschäden bitte Ihren Händler.

- im Lieferumfang enthalten
- mögliches Zubehör

1 Saugschlauchanschluss

→ Zum Anschließen des Saugschlauches beim Saugen.
(siehe Beschreibung / Abbildung **B1**)

2 Gerätesteckdose

Hinweis: Maximale Anschlussleistung beachten (siehe Kapitel „Technische Daten“).

→ Zum Anschluss eines Elektrowerkzeuges.
(siehe Beschreibung / Abbildung **C2**)

3 Blasanschluss

→ Saugschlauch in Blasanschluss einstecken, die Blasfunktion ist damit aktiviert.
(siehe Beschreibung / Abbildung **E1**)

4 Griffmulde

→ Gerätekopf nach dem Entriegeln an der Griffmulde fassen und abnehmen.

5 Tragebügel

→ Der Tragebügel dient gleichzeitig zur Verriegelung von Gerätekopf und Behälter. Zum Entriegeln den Bügel ganz nach vorne schwenken bis die Verriegelung frei ist.
(siehe Beschreibung / Abbildung **A1**)

→ Gerätekopf an der Griffmulde fassen und abnehmen.

→ In Trageposition steht der Bügel nach oben, beim Arbeiten mit dem Gerät den Bügel nach hinten schwenken bis die Bedienteile am Gerät zugänglich sind.

6 Zubehöraufnahme Gerätekopf

→ Diese Zubehöraufnahme ermöglicht die Aufbewahrung von Saugdüsen am Gerätekopf.

Hinweis: Diese Zubehöraufnahme wird zusätzlich zur Anwendung der Efficient Filterreinigung benötigt.
(siehe Beschreibung / Abbildung **D1**)

7 Taste Efficient Filterreinigung

→ Zum Reinigen des eingebauten Patronenfilters.

Hinweis: Taste nicht bei nassem Patronenfilter betätigen.
(siehe Beschreibung / Abbildung **D1**)

8 Filterreinigungsanzeige

→ Zeigt die Filterreinigungsanzeige rot, Taste zur Efficient Filterreinigung betätigen.
(siehe Beschreibung / Abbildung **D1**)

9 Taste Netzkabeleinzug

→ Taste Netzkabeleinzug drücken. Kabel zieht sich automatisch in das Gerät ein.



10 Zubehöraufnahme Haken

- Diese Zubehöraufnahme ermöglicht die Aufbewahrung von Saugschlauch, Netzanschlussleitung und Saugdüsen.
(siehe Beschreibung / Abbildung )

11 Drehschalter (EIN/AUS) (ohne eingebaute Steckdose)

- **Stellung I:** Saugen oder Blasen.
Stellung 0: Gerät ist ausgeschaltet.
(siehe Beschreibung / Abbildung )

11 Drehschalter (EIN/AUS) (mit eingebauter Steckdose)

- **Stellung MAX:** Saugen oder Blasen.
→ Stellung  MAX: Saugen mit abgeschlossenem Elektrowerkzeug
→ Leistungsregulierung: Bei Bedarf beim Saugen, Blasen oder beim Arbeiten mit einem Elektrowerkzeug Saugleistung reduzieren.
→ **Stellung 0:** Gerät ausgeschaltet. Elektrowerkzeug ist mit Spannung versorgt.
(siehe Beschreibung / Abbildung  )

12 Parkposition

- Zum Abstellen der Bodendüse bei Arbeitsunterbrechungen.
(siehe Beschreibung / Abbildung )

13 Zubehöraufnahme Behälter

- Diese Zubehöraufnahme ermöglicht die Aufbewahrung von Saugrohren oder sonstigem Zubehör.
(siehe Beschreibung / Abbildung )

14 Lenkrolle

15 Ablassschraube

- Die Ablassschraube dient der schnellen und komfortablen Entleerung von Schmutzwasser im Behälter. Zur besseren Entleerung Behälter nach vorne kippen.
(siehe Beschreibung / Abbildung )

16 Filterbeutel

- Hinweis:** Zum Nasssaugen darf kein Filterbeutel eingesetzt werden!

→ Empfehlung bei Geräten ohne Efficient Filterreinigung:

- Zum Saugen von Feinstaub Filterbeutel einsetzen.
(siehe Beschreibung / Abbildung )

17 Patronenfilter (bereits im Gerät eingesetzt)

- Der Patronenfilter muss immer, sowohl beim Nasssaugen wie auch beim Trockensaugen eingesetzt sein.
Hinweis: Nassen Patronenfilter vor der Weiterverwendung beim Trockensaugen trocknen lassen.
(siehe Beschreibung / Abbildung )

18 Saugschlauch mit Handgriff

- Saugschlauch in Anschluss eindrücken, er rastet ein.
(siehe Beschreibung / Abbildung )
Hinweis: Zum Entnehmen des Saugschlauches Raste mit Daumen drücken und Saugschlauch herausziehen.



19 Saugrohre 2 x 0,5 m

- Beide Saugrohre zusammenstecken und mit Saugschlauch verbinden.
(siehe Beschreibung / Abbildung )

20 Bodendüse (mit Einsätzen)

- Zum Saugen von Hartflächen und Teppichböden den passenden Einsatz verwenden.
Hartflächen, Nasssaugen: Einsatz mit 2 Gummilippen verwenden.
Hartflächen, Trockensaugen: Einsatz mit 2 Borsten verwenden.
Teppichböden, Nass- und Trockensaugen: Ohne Einsatz arbeiten.

21 Bodendüse (mit Umschalthebel)

- Zum Saugen von Hartflächen und Teppichböden:
Hebel auf Symbol  für Teppichböden
Hebel auf Symbol  für Hartflächen

22 Fugendüse

- Für Kanten, Fugen, Heizkörper und schwer zugängliche Bereiche.

23 Adapter

- Zum Verbinden des Saugschlauches mit einem Elektrowerkzeug.
(siehe Beschreibung / Abbildung **A1**)
- Adapter bei Bedarf mit einem Messer an den Anschlussdurchmesser des Elektrowerkzeuges anpassen.

24 Flexibler Werkzeugschlauch

- Für mehr Flexibilität beim Arbeiten mit Elektrowerkzeugen.
Hinweis: Kann auch mit Adapter verwendet werden.
(siehe Beschreibung / Abbildung **A1**)

25 Grobschmutzset

- Umfangreiches Saugset für Grobschmutz aller Art.

Bedienung

- ⚠ **Immer mit eingesetztem Patronenfilter arbeiten, sowohl beim Nass- als auch beim Trockensaugen!**

Vor Inbetriebnahme

- Abbildung **A1**
Dem Gerät lose beigelegte Teile vor Inbetriebnahme montieren.
- Abbildung **A2**
Empfehlung bei Geräten ohne Efficient Filterreinigung: Zum Saugen von Feinstaub den Filterbeutel einsetzen.

Inbetriebnahme

- Abbildung **B1**
Zubehör anschließen.
- Abbildung **B2**
Netzstecker einstecken.
- Abbildung **B3**
Gerät einschalten.

Trockensaugen

- ⚠ **Nur mit trockenem Patronenfilter arbeiten!**
- **Achtung:** Saugen von Asche und Ruß nur mit Vorabscheider (Bestell-Nr. 2.863-139).

Empfehlung bei Geräten ohne Efficient Filterreinigung: Zum Saugen von Feinstaub den Filterbeutel einsetzen.

(siehe Beschreibung / Abbildung **A2**)

- Der Füllgrad des Filterbeutels ist abhängig vom aufgesaugten Schmutz.
Zugesetzte Filterbeutel können platzen, deshalb den Filterbeutel rechtzeitig wechseln!
Bei Feinstaub, Sand usw... sollte der Filterbeutel häufiger ausgetauscht werden.

Bei Geräten mit Efficient Filterreinigung: Beim Saugen ohne Filterbeutel zeigt die Filterreinigungsanzeige rot wenn der Patronenfilter gereinigt werden soll.

- Efficient Filterreinigung anwenden.
(siehe Beschreibung / Abbildung **D1**)

Nasssaugen

- Zum Aufsaugen von Feuchtigkeit bzw. Nässe gewünschtes Zubehör auf Saugrohr bzw. direkt auf den Handgriff aufstecken.

⚠ Achtung

Keinen Filterbeutel verwenden!

Bei Schaumbildung oder Flüssigkeitsaustritt das Gerät sofort ausschalten!

Hinweis: Ist der Behälter voll, schließt ein Schwimmer die Saugöffnung und das Gerät läuft mit erhöhter Drehzahl. Gerät sofort ausschalten und Behälter entleeren.

Arbeiten mit Elektrowerkzeugen

- Adapter bei Bedarf mit einem Messer an den Anschlussdurchmesser des Elektrowerkzeuges anpassen.
- Abbildung **C1**
A) Beiliegenden Adapter auf den Handgriff des Saugschlauches stecken und mit dem Anschluss des Elektrowerkzeuges verbinden.
→ oder

B) Für mehr Flexibilität beim Arbeiten den flexiblen Werkzeugschlauch verwenden. Diesen mit Saugschlauch und ggfs. mit Adapter verbinden und am Anschluss des Elektrowerkzeugs anschließen.

→ Abbildung **C2**

Bei Geräten mit eingebauter Steckdose: Netzstecker des Elektrowerkzeugs am Sauger einstecken.

→ Abbildung **C3**

Gerät einschalten (Drehesalter nach links auf Stellung  MAX) und mit der Arbeit beginnen.

Hinweis: Sobald das Elektrowerkzeug eingeschaltet wird, läuft die Saugturbine 0,5 Sekunden verzögert an. Wird das Elektrowerkzeug ausgeschaltet, läuft die Saugturbine noch ca. 5 Sekunden nach, um den Restschmutz im Saugschlauch einzusaugen.

Efficient Filterreinigung

Bei roter Filterreinigungsanzeige, Filterreinigung anwenden.

→ Abbildung **D1**

Saugschlauch mit Handgriff in Zubehöraufnahme am Gerätekopf stecken. Efficient Filterreinigungstaste bei eingeschaltetem Gerät 3 x drücken, dabei 4 Sekunden zwischen den einzelnen Betätigungen warten.

Hinweis: Bei permanent roter Filterreinigungsanzeige oder nach mehrmaligem Betätigen der Filterreinigungstaste den Behälter auf sein Füllvolumen überprüfen. Ansonsten kann Schmutz beim Öffnen des Behälters entweichen.

Blasfunktion

Reinigung von schwer erreichbaren Stellen oder wo das Saugen nicht möglich ist, z.B. Laub aus dem Kiesbeet.

→ Abbildung **E1**

Saugschlauch in Blasanschluss einstecken, die Blasfunktion ist damit aktiviert.

Betrieb unterbrechen

→ Gerät ausschalten.

→ Abbildung **F1**

Bodendüse in die Parkposition einhängen.

Betrieb beenden

→ Gerät ausschalten und Netzstecker ziehen.

Behälter entleeren

→ Abbildung **G1**

Gerätekopf abnehmen, mit Nass- oder Trockenschmutz gefüllten Behälter entleeren.

Bei Geräten mit Ablassschraube: Trockenschmutz über Behälter entleeren. Zum Entleeren von Flüssigkeiten Ablassschraube verwenden.

Gerät aufbewahren

→ Abbildung **G2**

Netzanschlussleitung und Zubehör am Gerät verstauen. Gerät in trockenen Räumen aufbewahren.

Pflege und Wartung

Gefahr

Vor allen Pflege- und Wartungsarbeiten das Gerät ausschalten und den Netzstecker ziehen.

Reparaturarbeiten und Arbeiten an elektrischen Bauteilen dürfen nur vom autorisierten Kundendienst durchgeführt werden.

Achtung

Keine Scheuermittel, Glas- oder Allzweckreiniger verwenden! Gerät niemals in Wasser tauchen.

→ Gerät und Zubehörteile aus Kunststoff mit einem handelsüblichen Kunststoffreiniger pflegen.

→ Behälter und Zubehör bei Bedarf mit Wasser ausspülen und vor der Weiterverwendung trocknen.

→ Abbildung **H1**

Patronenfilter bei Bedarf nur unter fließendem Wasser reinigen, nicht abreiben oder abbürsten. Vor dem Einbau vollständig trocknen lassen.





Hilfe bei Störungen

Netzkabeinzug funktioniert nicht

- Netzkabel ist vermutlich verschmutzt, Netzkabel reinigen.

Nachlassende Saugleistung

Lässt die Saugleistung des Gerätes nach, bitte folgende Punkte prüfen.

- Zubehör, Saugschlauch oder Saugrohre sind verstopft, Verstopfung mit einem Stock entfernen.
- Patronenfilter ist verschmutzt:
Bei Geräten ohne Efficient Filterreinigung: Patronenfilter abklopfen, bei Bedarf unter fließendem Wasser reinigen. (siehe Beschreibung / Abbildung )
Bei Geräten mit Efficient Filterreinigung: Filterreinigung anwenden. (siehe Beschreibung / Abbildung )
Bei Bedarf Patronenfilter unter fließendem Wasser reinigen. (siehe Beschreibung / Abbildung )
- Beschädigten Patronenfilter wechseln.
- Filterbeutel ist voll, neuen Filterbeutel einsetzen. (siehe Beschreibung / Abbildung )

Allgemeine Hinweise

Garantie

In jedem Land gelten die von unserer zuständigen Vertriebsgesellschaft herausgegebenen Garantiebedingungen. Etwaige Störungen an Ihrem Gerät beseitigen wir innerhalb der Garantiefrist kostenlos, sofern ein Material- oder Herstellungsfehler die Ursache sein sollte. Im Garantiefall wenden Sie sich bitte mit Kaufbeleg an Ihren Händler oder die nächste autorisierte Kundendienststelle. (Adresse siehe Rückseite)

Kundendienst

Bei Fragen oder Störungen hilft Ihnen unsere KÄRCHER-Niederlassung gerne weiter. (Adresse siehe Rückseite)

Bestellung von Ersatzteilen und Sonderzubehör

Eine Auswahl der am häufigsten benötigten Ersatzteile finden Sie am Ende der Betriebsanleitung.

Ersatzteile und Zubehör erhalten Sie bei ihrem Händler oder bei ihrer KÄRCHER-Niederlassung.

(Adresse siehe Rückseite)

Technische Daten

Die Technischen Daten befinden sich auf den Aufklappseiten. Nachfolgend die Erklärung der dort verwendeten Symbole.



Spannung



Leistung P_{nom}



Leistung P_{max}



Max. Anschlussleistung der Gerätesteckdose



Netzabsicherung (träge)



Behältervolumen



Wasseraufnahme mit Handgriff



Wasseraufnahme mit Bodendüse



Netzkabel



Schalldruckpegel
(EN 60704-2-1)





Gewicht (ohne Zubehör)

Technische Änderungen vorbehalten!

Contents

Safety instructions	EN . . . 1
Description of the Appliance	EN . . . 2
Operation	EN . . . 4
Maintenance and care	EN . . . 5
Troubleshooting	EN . . . 5
Helpline	EN . . . 6
General notes	EN . . . 6
Technical specifications	EN . . . 6

Dear Customer,

  Please read and comply with these original instructions prior to the initial operation of your appliance and store them for later use or subsequent owners.

Proper use

The appliance is intended for use as a Multi-Purpose Vac corresponding to the descriptions given in these operating instructions and the safety notes.

This appliance has been designed for use in private households and is not intended for commercial use.

- Protect the unit from rain. Do not store outside.
- This device may not be used to suck in ash and soot.

Use the Multi-Purpose Vac only with:

- Original filter bag.
- Original spare parts, accessories and special accessories.

The manufacturer is not responsible for any damages that may occur on account of improper use or wrong operations.

Environmental protection

 The packaging material can be recycled. Please do not place the packaging into the ordinary refuse for disposal, but arrange for the proper recycling.

 Old appliances contain valuable materials that can be recycled. Please arrange for the proper recycling of old appliances. Please dispose your old appliances using appropriate collection systems.

Disposing the filters and filter bags

Filters and filter bags are made from environment-friendly materials.

They can therefore be disposed off through the normal household garbage provided you have not sucked in substances that are not permitted to be thrown into household garbage.

Notes about the ingredients (REACH)

You will find current information about the ingredients at:

www.kaercher.com/REACH

Safety instructions

- *This device is not intended for use by persons (including children) with reduced physical, sensory or mental abilities or lacking experience and/or knowledge, unless they are supervised by a person responsible for their safety or are instructed by these persons on the use of the device. Children should be supervised, to ensure that they do not play with the device.*
- *Keep packaging film away from children - risk of suffocation!*
- *Switch the appliance off after every use and prior to every cleaning/maintenance procedure.*
- *Risk of fire. Do not vacuum up any burning or glowing objects.*
- *The appliance may not be used in areas where a risk of explosion is present.*

Electrical connection

The appliance may only be connected to alternating current. The voltage must correspond with the type plate on the appliance.

Risk of electric shock

Never touch the mains plug and the socket with wet hands.

Do not pull the plug from the socket by pulling on the connecting cable.

Check the power cord with mains plug for damage before every use. If the power cord is damaged, please arrange immediately for the exchange by an authorized customer service or a skilled electrician.

To avoid accidents due to electrical faults we recommend the use of sockets with a line-

side current-limiting circuit breaker (max. 30 mA nominal tripping current).

⚠ Danger

Certain materials may produce explosive vapours or mixtures when agitated by the suction air!

Never vacuum up the following materials:

- Explosive or combustible gases, liquids and dust particles (reactive dust particles)
- Reactive metal dust particles (such as aluminium, magnesium, zinc) in combination with highly alkaline or acidic detergents
- Undiluted, strong acids and alkalis
- Organic solvents (such as petrol, paint thinners, acetone, heating oil).

In addition, these substances may cause the appliance materials to corrode.

Description of the Appliance

Illustrations on fold-out pages!



- These operating instructions describe the basic models of the Multi-Purpose Vacs shown on the front cover.
- Depending on the model, there are differences in equipment and supplied accessories.

When unpacking the product, make sure that no accessories are missing and that none of the package contents have been damaged. If you detect any transport damages please contact your dealer.

- included in the scope of delivery
- possible accessories

1 Suction hose connection

- ➔ To connect the suction hose during vacuuming.
(see description / illustration **B1**)

2 Machine socket

Note: Observe the maximum connected power (see Chapter "Specifications").

- ➔ To connect an electric tool.
(see description / illustration **Ca**)

3 Blowing connection

- ➔ Connect the suction hose to the blower connection, this will activate the blower function.
(see description / illustration **B1**)

4 Recessed grip

- ➔ After unlocking it, grab the appliance head by the handle recess and remove it.

5 Carry handle

- ➔ The carrying handle is also used to lock the appliance head and the container. To unlock, push the bow all the way forward until you clear the lock.
(see description / illustration **A1**)
- ➔ Grab the appliance head by the handle recess and remove it.
- ➔ In the carrying position, the bow is pointing up, during work with the appliance, swivel the bow toward the back until the operating controls on the appliance are accessible.

6 Accessory compartment, appliance head

- ➔ This accessory compartment allows the storage of suction nozzles on the appliance.
Note: This accessory compartment is required to use the efficient filter cleaning function.
(see description / illustration **D1**)

7 Switch for Efficient Filter Cleaning

- ➔ To clean the built-in cartridge filter.
Note: Do not activate the switch with a wet cartridge filter.
(see description / illustration **D1**)

8 Filter cleaning display

- ➔ If the filter cleaning indicator is red, activate the switch for efficient filter cleaning.
(see description / illustration **D1**)

9 Key for mains cable retraction

- ➔ Press the key for the mains cable retraction. The cable will pull itself automatically into the appliance.



10 Accessory compartment, hook

- This accessory compartment allows the storage of the suction hose, the mains cable and the suction nozzles.
(see description / illustration )

11 Rotary switch (ON/OFF) (without built-in socket)

- **Position I:** Suction or blowing
Position 0: Appliance is switched off
(see description / illustration )

11 Rotary switch (ON/OFF) (with built-in socket)

- **Position MAX:** Suction or blowing.
→ Position  **MAX:** Vacuuming with connected electric tool
→ Performance regulation: Reduce the suction if necessary during vacuuming, blowing or when working with an electric tool.
→ **Position 0:** The appliance is switched off. Electric tool is supplied with voltage.
(see description / illustration  )

12 Parking position

- To rest the floor nozzle during work interruptions.
(see description / illustration )

13 Accessory storage container

- This accessory compartment allows the storage of the suction pipes or other accessories.
(see description / illustration )

14 Steering roller

15 Drain screw

- The drain screw is used to quickly and comfortably empty wastewater in the container. Tilt the container forward for easier emptying.
(see description / illustration )

16 Filter bag

- Note:** Do not use a filter bag for wet vacuuming!
→ **Recommendations for appliances without efficient filter cleaning:**

To vacuum fine dust, use the filter bag.
(see description / illustration )

17 Cartridge filter (already installed in the appliance)

- The cartridge filter must always be installed - with wet and dry vacuuming.
Note: Let the wet cartridge filter dry prior to using it for dry vacuuming.
(see description / illustration )

18 Suction hose with handle

- Slide the suction hose into the connection, it will lock into place.
(see description / illustration )
Note: In order to disconnect it, push down with your thumb and pull the suction hose out.



19 Suction tubes 2 x 0.5 m

- Connect both suction pipes and connect them to the suction hose.
(see description / illustration )

20 Floor nozzle (with inserts)

- Use the appropriate insert for vacuuming on hard surfaces and carpets.
Hard surfaces, wet vacuuming: Use the insert with 2 rubber lips.
Hard surfaces, dry vacuuming: Use the insert with 2 bristles.
Carpets, wet and dry vacuuming: Work without an insert.

21 Floor nozzle (with switching lever)

- For vacuuming dust from hard surfaces and carpets:
Lever on symbol  for carpets
Lever on symbol  for hard surfaces

22 Crevice nozzle

- For edges, joints, heaters and hard to reach locations.

23 Adapter

- To connect the suction hose with an electric tool.
(see description / illustration )
- Adapt the adapter to the connection diameter of the electric tool using a knife if necessary.

24 Flexible tool hose

- For more flexibility when working with electric tools.
Note: Can also be used with an adapter.
(see description / illustration )



25 Coarse dirt set

- Extensive vacuum set for coarse dirt of all kinds.



Operation

- ⚠ **Always work with an inserted cartridge filter - during wet as well as dry vacuum cleaning!**

Before Startup

- Illustration  Mount loose parts delivered with appliance prior to start-up.
- Illustration 
Recommendations for appliances without efficient filter cleaning: To vacuum fine dust, use the filter bag.

Start up

- Illustration  Connect accessories.
- Illustration  Plug in the main plug.
- Illustration  Turn on the machine.

Dry vacuum cleaning

- ⚠ **Work only with a dry cartridge filter!**
- **Caution:** Always use a pre-separator while vacuuming ashes and soot (order no. 2.863-139).

Recommendations for appliances without efficient filter cleaning: To vacuum fine dust, use the filter bag.

(see description / illustration )

- The filling level of the filter bag depends on the dirt that is sucked in.
Clogged filter bags can burst - therefore make sure to replace the filter bag in a timely manner!

The filter bag needs to be replaced more frequently while sucking in fine dust, sand, etc.

For appliances with efficient filter cleaning: When vacuuming without a filter bag, the filter cleaning indicator lights up red if the cartridge filter needs to be cleaned.

- Use efficient filter cleaning.
(see description / illustration )

Wet vacuum cleaning

- Attach the accessories to vacuum moisture or wetness to the suction pipes or directly to the handle.

⚠ **Caution:**

Do not use a filter bag!

Immediately switch the appliance off if foam forms or liquids escape!

Note: If the container is full a float closes the suction opening and the appliance works at a higher speed. Switch off the appliance immediately and empty the container.

Working with electrical power tools

- Adapt the adapter to the connection diameter of the electric tool using a knife if necessary.

- Illustration 

A) Plug the enclosed adapter onto the handle of the suction hose and connect the electric tool with the connection.

→ or

B) Use the flexible tool hose to gain more flexibility in your work. Connect this hose to the suction hose and to the adapter and then to the connection of the electric tool.

- Illustration 

For appliances with built-in socket: Connect the mains plug of the electric power tool to the vacuum cleaner.

→ Illustration **C3**

Switch the appliance on (move the rotary switch to the left to position  MAX) and start working.

Note: *The suction turbine starts with a delay of 0.5 seconds after the electric tool has been switched on. After the electric tool has been switched off, the suction turbine will continue to run for approx. 5 seconds to suck in the remaining dirt from the suction hose.*

Efficient filter cleaning

If the filter cleaning indicator is red, initiate the filter cleaning.

→ Illustration **D1**

Insert the suction hose with the handle into the accessory compartment on the appliance head. Press the efficient filter cleaning key 3 x times with the appliance switched on; wait 4 seconds between the individual presses.

Note: If the filter cleaning display is illuminated permanently or after the filter cleaning switch has been activated several times, check the reservoir for its fill volume. Otherwise, the dirt might escape when the container is opened.

Blowing function

Cleaning hard to reach locations or, where vacuuming is not possible, like leaves from a gravel bed.

→ Illustration **E1**

Connect the suction hose to the blower connection, this will activate the blower function.

Interrupting operation

→ Turn off the appliance.

→ Illustration **F1**

Hook the floor nozzle into the parking position.

Finish operation

→ Turn off the appliance and disconnect the mains plug.

Empty the container

→ Illustration **G1**

Remove the appliance head and empty the reservoir filled with wet or dry dirt.

For appliances with drain screw: Empty the dry dirt over the container. Use the drain screw to empty liquids.

Storing the appliance

→ Illustration **G2**

Stow away the mains cable and accessory at the machine. Store the appliance in a dry room.

Maintenance and care

Danger

Turn off the appliance and remove the mains plug prior to any care and maintenance work. Repair works may only be performed by the authorized customer service.

Caution

Do not use abrasives, glass or universal cleaners! Never immerse the appliance in water.

→ Clean the appliance and accessory parts made of plastic with a commercial plastic cleaner.

→ If required, rinse the container and accessories with water properly and dry them before reuse.

→ Illustration **H1**

Only clean the cartridge filter under running water; do not wipe or brush. Let it dry completely prior to installation.

Troubleshooting

Mains cable retraction does not function

→ The mains cable is probably dirty, clean the mains cable.

Decreasing cleaning power

If the cleaning power of the appliance deteriorates please check the following:

→ Accessories, suction hose or suction tubes are clogged, please remove the obstruction using a stick.

→ Cartridge filter is dirty:

For appliances without efficient filter cleaning: Knock the dirt off the cartridge filter, clean it under running water if necessary.

(see description / illustration )

For appliances with efficient filter cleaning:

Use the filter cleaning.

(see description / illustration )
Clean the cartridge filter under running water if necessary.

(see description / illustration )

- ➔ Replace damaged cartridge filter.
- ➔ Filter bag is full, install new filter bag.
(see description / illustration )

Helpline

Karcher (UK) Limited operate a helpline allowing customers to discuss any problems experienced with our products.

The helpline operates during normal business hours, if you have difficulty getting through, please understand that there are peak periods during the day when our consultants are unable to take all calls coming in. In these circumstances we would ask that you try to contact us again later in the day.

The helpline number is 01295 752200, open from 8.30am to 5.00pm Monday to Friday.

It helps us if you have the model number and data plate details to hand before making your call.

Alternatively you may write or E-mail to the address below:

Karcher (UK) Limited
Karcher House
Beaumont Road
Banbury
Oxon, OX16 1TB

E-mail:
info@karcher.co.uk

General notes

Warranty

The terms of the guarantee applicable in each country have been published by our respective national distributors. We will repair possible faults on your unit free of charge within the warranty period, insofar as the faults are caused by material defects or defective work-

manship. Guarantee claims should be addressed to your dealer or the nearest authorized customer service centre, and supported by documentary evidence of purchase. (See address on the reverse)

Customer Service

Our KÄRCHER branch will be pleased to help you further in the case of questions or faults. (See address on the reverse)

Ordering spare parts and special attachments

At the end of the operating instructions you will find a selected list of spare parts that are often required.

You can procure the spare parts and the attachments from your dealer or your KÄRCHER branch office.
(See address on the reverse)

Technical specifications

The specifications are listed on the flaps. In the following, you will find the explanation of the symbols used.



Voltage



Output P_{nom}



Output P_{max}



Max. connection output of appliance socket



Mains fuse (slow-blow)



Container capacity



Water intake with handle



Water intake with floor nozzle



Power cord



Sound pressure level
(EN 60704-2-1)



Weight (without accessories)

Subject to technical modifications!

Table des matières

Consignes de sécurité	FR . . . 1
Description de l'appareil	FR . . . 2
Utilisation	FR . . . 4
Entretien et maintenance	FR . . . 5
Assistance en cas de panne	FR . . . 6
Consignes générales	FR . . . 6
Caractéristiques techniques	FR . . . 6

Cher client,



Lire cette notice originale avant la première utilisation de votre appareil, se comporter selon ce qu'elle requiert et la conserver pour une utilisation ultérieure ou pour le propriétaire futur.

Utilisation conforme

Cet appareil est conçu pour l'aspiration de liquides et de poussières, conformément aux descriptions et consignes de sécurité stipulées dans ce mode d'emploi.

Cet appareil ne doit être utilisé que pour un usage domestique.

- Protéger l'appareil de la pluie. Ne pas l'entreposer à l'extérieur.
- Il est interdit d'aspirer des cendres et de la suie avec cet appareil.

N'utiliser l'aspirateur sec/humide qu'en association avec :

- le sac de filtrage original.
- des pièces de rechange, accessoires ou accessoires spéciaux originaux.

Le fabricant décline toute responsabilité en cas de dommages dus à une utilisation non conforme ou incorrecte de l'appareil.

Protection de l'environnement



Les matériaux constitutifs de l'emballage sont recyclables. Ne pas jeter les emballages dans les ordures ménagères, mais les remettre à un système de recyclage.



Les appareils usés contiennent des matériaux précieux recyclables lesquels doivent être apportés à un système de recyclage. Pour cette raison, utilisez des systèmes de collecte adéquats afin d'éliminer les appareils usés.

Elimination du filtre et du sac du filtre

Le filtre et le sac du filtre sont fabriqués en matériaux recyclables.

S'ils ne contiennent aucune substance aspirée dont l'élimination est interdite dans les déchets ménagers, vous pouvez les jeter dans les déchets ordinaires.

Instructions relatives aux ingrédients (REACH)

Les informations actuelles relatives aux ingrédients se trouvent sous :

www.kaercher.com/REACH

Consignes de sécurité

- *Cet appareil n'est pas conçu pour être utilisé par des personnes (y compris des enfants) avec des capacités physiques, sensorielles ou mentales limitées ou manquant d'expérience et/ou de connaissances, sauf si elles sont surveillées par une personne responsable de leur sécurité ou si elles en obtiennent des instructions sur la manière d'utiliser l'appareil. Les enfants doivent être surveillés afin de s'assurer qu'ils ne jouent pas avec l'appareil.*
- *Tenir les films plastiques d'emballages hors de portée des enfants, risque d'étouffement !*
- *Mettre l'appareil hors service après chaque utilisation et avant chaque nettoyage/entretien.*
- *Risque d'incendie. N'aspirer aucun objet enflammé ou incandescent.*
- *Il est interdit d'utiliser l'appareil dans des zones présentant des risques d'explosion.*

⚠ Raccordement électrique

L'appareil doit être raccordé uniquement au courant alternatif. La tension doit être identique avec celle indiquée sur la plaque signalétique de l'appareil.

⚠ Risque de choc électrique

Ne jamais saisir la fiche secteur ni la prise de courant avec des mains humides.

Ne pas débrancher la fiche secteur en tirant le câble d'alimentation.

Vérifier avant chaque utilisation que le câble et la fiche secteur ne sont pas endommagés. Un câble d'alimentation endommagé doit im-

médiatement être remplacé par le service après-vente ou un électricien agréé.

Pour éviter des accidents électriques nous recommandons d'utiliser des prises de courant avec un interrupteur de protection contre les courants de fuite placé en amont (courant de déclenchement nominal maximal de 30 mA).

⚠ Danger

Des substances déterminées peuvent provoquer la formation de vapeurs ou de mélanges explosifs par tourbillonnement avec l'air aspiré.

Ne jamais aspirer les substances suivantes :

- Des gazes, liquides et poussières (poussières réactives) explosifs ou inflammables
- Poussières réactives de métal (p.ex. aluminium, magnésium, zinc) en rapport avec des détergents alcalins et acides
- Acides forts et lessives non diluées
- Solvants organiques (p.ex. essence, diluif de couleur, acétone, fuel).

Par ailleurs, elles peuvent s'avérer agressives pour les matériaux utilisés sur l'appareil.

Description de l'appareil

Pour les illustrations, voir les pages dépliantes !



- Ces instructions de service décrivent les modèles de base des aspirateurs sec/humide répertoriés sur la page de garde.
- Il peut y avoir des différences au niveau de l'équipement et des accessoires livrés, suivant le modèle.

Contrôler le matériel lors du déballage pour constater des accessoires manquants ou des dommages. Si des dégâts dus au transport sont constatés, il faut en informer le revendeur.

- inclus dans la fourniture
- accessoires possibles

1 Raccord du tuyau d'aspiration

→ Pour le raccord du tuyau d'aspiration lors de l'aspiration.

(voir la description / illustration )

2 Prise de courant de l'appareil

Remarque : respecter la puissance de connexion maxi (voir le chapitre « caractéristiques techniques »).

→ Pour le raccord d'un outil électrique. (voir la description / illustration )

3 Raccord de soufflerie

→ Insérer le flexible d'aspiration dans le raccord de soufflage pour activer la fonction de soufflage.

(voir la description / illustration )

4 Poignée concave

→ Après le déverrouillage, saisir la tête de l'appareil au niveau de la poignée concave et la retirer.

5 Étrier support

→ L'étrier support sert simultanément au verrouillage de la tête d'appareil et du réservoir. Pour déverrouiller l'étrier, le pivoter complètement vers l'avant, jusqu'à ce que le verrouillage soit débloqué.P

(voir la description / illustration )

→ Saisir la tête de l'appareil au niveau de la poignée concave et la retirer.

→ En position portée, l'étrier se trouve vers le haut ; pour le travail avec l'appareil, pivoter l'étrier vers l'arrière jusqu'à ce que les éléments de commande soient accessibles sur l'appareil.

6 Logement des accessoires de la tête de l'appareil

→ Le logement d'accessoires permet le rangement de buses d'aspiration sur la tête de l'appareil.

Remarque : Ce logement d'accessoires est nécessaire en plus de l'utilisation du nettoyage efficace du filtre.

(voir la description / illustration )

7 Touche de nettoyage efficace du filtre

→ Pour le nettoyage de la cartouche filtrante montée.

Remarque : Ne pas actionner la touche lorsque la cartouche filtrante est humide. (voir la description / illustration )

8 Indicateur de nettoyage du filtre

- Si l'indicateur de nettoyage du filtre est rouge, actionner la touche de nettoyage efficace du filtre.
(voir la description / illustration )

9 Touche d'enroulement du câble d'alimentation

- Appuyer sur la touche d'enroulement du câble d'alimentation. Le câble est immédiatement rétracté dans l'appareil.



10 Crochet de logement d'accessoires

- Ce logement d'accessoires permet le rangement du flexible d'aspiration, du câble d'alimentation et des buses d'aspiration.
(voir la description / illustration )

11 Commutateur rotatif (MARCHE/ARRÊT) (sans prise de courant montée)

- **Position I** : aspirer ou souffler.
Position 0 : appareil hors circuit.
(voir la description / illustration )

11 Commutateur rotatif (MARCHE/ARRÊT) (avec prise de courant montée)

- **Position MAXI** : aspirer ou souffler.
→ Position + **MAXI** : aspiration avec outil électrique raccordé
→ Réglage de puissance : si nécessaire, réduire la puissance d'aspiration lors de l'aspiration, du soufflage ou de travaux avec un outil électrique.
→ **Position 0** : appareil hors circuit. L'outil électrique est alimenté en tension.
(voir la description / illustration  )

12 Position de stationnement

- Pour déposer la buse de sol pendant les interruptions de travail.
(voir la description / illustration )

13 Réservoir de logement d'accessoires

- Ce logement d'accessoires permet le rangement de tuyaux d'aspiration et d'autres accessoires.
(voir la description / illustration )

14 Galet de direction

15 Bouchon d'évacuation

- Le bouchon d'évacuation sert au vidage rapide et confortable de l'eau sale dans le réservoir. Pour faciliter le vidage, pencher le réservoir vers l'avant.
(voir la description / illustration )

16 Sac filtrant

Remarque : pour l'aspiration humide, le sac filtrant ne doit pas être mise en place !

- **Recommandation pour les appareils sans nettoyage efficace du filtre** : mettre le sac filtrant en place pour aspirer les poussières fines.
(voir la description / illustration )

17 Filtre-cartouche (déjà mise en place dans l'appareil)

- La cartouche filtrante doit toujours être mise en place, aussi bien pour l'aspiration humide que pour l'aspiration à sec.
Remarque : avant de les utiliser pour l'aspiration à sec, laisser sécher les cartouches filtrantes mouillées.
(voir la description / illustration )

18 Flexible d'aspiration avec poignée

- Enfoncer le flexible d'aspiration dans le raccord jusqu'à ce qu'il s'encliquette.
(voir la description / illustration )
Remarque : pour le retirer, presser le cran d'arrêt du pouce et retirer le flexible d'aspiration.

19 Tubes d'aspiration 2 x 0,5 m



- Assembler les deux tubes d'aspiration et les relier au flexible d'aspiration.
(voir la description / illustration )

20 Buse de sol (avec inserts)

- Pour l'aspiration de sols durs et de moquettes, utiliser l'insert approprié.
Sols durs, aspiration mouillée : utiliser l'insert avec 2 lèvres en caoutchouc.
Sols durs, aspiration sèche : utiliser l'insert avec 2 brosses.

Moquettes, aspiration mouillée et aspiration sèche : travailler sans insert.

21 Buse de sol (avec levier de commutation)

- Pour l'aspiration de sols durs et de moquettes :
levier sur le symbole  pour moquettes
levier sur le symbole  pour sols durs

22 Suceur fente

- Pour les arêtes, les joints, les radiateurs et les zones difficilement accessibles.

23 Adaptateur

- Pour relier le flexible d'aspiration à un outil électrique.
(voir la description / illustration )
- Si nécessaire, adapter l'adaptateur avec un couteau au diamètre de raccord de l'outil électrique.

24 Flexible d'outil

- Pour davantage de souplesse lors du travail avec des outils électriques.

Remarque : peut être également utiliser avec adaptateur.

(voir la description / illustration )



25 Kit pour saleté grossière

- Vaste kit d'aspiration pour encrassement important en tout genre.

Utilisation



- ⚠ **Travailler toujours avec filtre cartouche posé, ou à l'aspiration de poussières ou à l'aspiration liquides!**

Avant la mise en service

- Illustration  :
Monter les pièces jointes en vrac à l'appareil avant la mise en service.
- Illustration 

Recommandation pour les appareils sans nettoyage efficace du filtre :
mettre le sac filtrant en place pour aspirer les poussières fines.

Mise en service

- Illustration  :
Raccorder les accessoires.
- Illustration  :
Brancher la fiche secteur.
- Illustration  :
Allumer l'appareil.

Aspiration de poussières

- ⚠ **Travailler uniquement avec un filtre cartouche sec!**
- **Attention** : en cas d'aspiration de cendre et de suie, utiliser le préséparateur (n° de commande 2.863-139).

Recommandation pour les appareils sans nettoyage efficace du filtre : mettre le sac filtrant en place pour aspirer les poussières fines.

(voir la description / illustration )

- Le niveau de remplissage du sac à poussière dépend de la saleté aspirée.
Les sac filtrants colmatés pouvant éclater, remplacer le sac filtrant à temps !
En cas de poussière fine, sable etc... le sac à poussière doit être changé plusieurs fois.

Pour les appareils avec nettoyage efficace de filtre : Lors de l'aspiration sans sac filtrant, l'indicateur de nettoyage du filtre passe au rouge lorsque la cartouche filtrante doit être nettoyée.

- Utiliser le nettoyage efficace du filtre.
(voir la description / illustration )

Aspiration humide

- Pour aspirer l'humidité, ou bien le mouillé, brancher l'accessoire souhaité sur le tube d'aspiration, ou bien directement sur la poignée.

- ⚠ **Attention** :

*Ne pas utiliser de sachet filtre !
Eteindre l'appareil immédiatement en cas de formation de mousse ou de sortie de liquide!*
Remarque : Dès que la cuve est pleine, un flotteur obture l'ouverture d'aspiration et la vitesse de rotation augmente. Arrêter immédiatement l'appareil et vider la cuve.

Travailler avec des outils électriques

- Si nécessaire, adapter l'adaptateur avec un couteau au diamètre de raccord de l'outil électrique.
- Illustration **C1**
 - A) Fixer l'adaptateur fourni sur la poignée du flexible d'aspiration et le relier à l'embout de l'outil électrique.
 - ou
 - B) Utiliser le flexible d'outil pour avoir davantage de souplesse pendant le travail. Le relier au flexible d'aspiration et le cas échéant à l'adaptateur et au raccord de l'outil électrique.
- Illustration **C2**

Dans le cas des appareils avec prise de courant montée : brancher la fiche de secteur de l'outil électrique sur l'aspirateur.

- Illustration **C3**

Mettre l'appareil en marche (en tournant le commutateur rotatif vers la gauche en position +  MAXI) et commencer le travail.

Remarque : Dès que l'outil électrique est mis en marche, la turbine d'aspiration démarre 0,5 secondes retardée. Si l'outil électrique est mis hors service, la turbine d'aspiration poursuit encore env. 5 secondes pour absorber la saleté résiduelle dans le tuyau flexible d'aspiration.

Nettoyage efficace de filtre

Lorsque l'indicateur de nettoyage du filtre est rouge, utiliser le nettoyage du filtre.

- Illustration **D1**

Insérer le flexible d'aspiration avec la poignée dans le logement d'accessoires sur la tête de l'appareil. Appuyer 3 fois sur la touche de nettoyage efficace du filtre, l'appareil étant enclenché, et attendre 4 secondes entre chacun des actionnements.

Remarque : Si l'indicateur de nettoyage du filtre reste en permanence rouge ou après plusieurs actionnements de la touche de nettoyage du filtre, vérifier le volume de remplissage du réservoir. Sinon, il n'est pas exclu que de la saleté s'échappe lors de l'ouverture du réservoir.

Soufflage

Nettoyage d'endroits difficilement accessibles ou là où l'aspiration s'avère impossible, par exemple feuilles sur lit de cailloux.

- Illustration **E1**

Insérer le flexible d'aspiration dans le raccord de soufflage pour activer la fonction de soufflage.

Interrompre le fonctionnement

- Mettre l'appareil hors tension.
- Illustration **F1**

Accrocher la buse de sol en position de repos.

Fin de l'utilisation

- Eteindre l'appareil et retirer la fiche du secteur.

Vider le réservoir

- Illustration **G1**

Retirer la tête d'appareil, vider le réservoir rempli de saletés humides ou sèches.

Dans le cas des appareils avec bouchon d'évacuation : Vider la saleté sèche par le réservoir. Pour vider des liquides, se servir du bouchon d'évacuation.

Ranger l'appareil

- Illustration **G2**

Ranger le câble de raccordement et les accessoires sur l'appareil. Stocker l'appareil dans des locaux secs.

Entretien et maintenance

Danger

Avant tout travail d'entretien et de maintenance, mettre l'appareil hors tension et débrancher la fiche secteur.

Seul le service après-vente agréé est autorisé à effectuer des travaux de réparation ou des travaux concernant les pièces électriques de l'appareil.

Attention

N'utiliser aucun produit moussant, pour vitres ou multi-usage ! Ne jamais plonger l'appareil dans l'eau.

- Entretien l'appareil et les accessoires plastique au moyen d'un nettoyant plastique disponible dans le commerce.

→ Rincer cuve et accessoires à l'eau si nécessaire et les sécher avant toute réutilisation.

→ Illustration **H1**

Si nécessaire, ne nettoyer la cartouche filtrante qu'à l'eau claire, sans la frotter, ni la brosser. La faire complètement sécher avant le montage.

Assistance en cas de panne

L'enroulement automatique du câble ne fonctionne pas

→ Le câble est vraisemblablement encrassé ; le nettoyer.

Faible puissance d'aspiration

Si la puissance d'aspiration baisse, veuillez vérifier les points suivants.

→ Accessoires, tuyau d'aspiration ou tubes d'aspiration colmatés, éliminer le colmatage avec un bâton.

→ La cartouche filtrante est encrassée :

Pour les appareils sans nettoyage efficace du filtre : Tapoter la cartouche filtrante, la nettoyer le cas échéant à l'eau courante.

*(voir la description / illustration **H1**)*

Pour les appareils avec nettoyage efficace de filtre : Utiliser le nettoyage du filtre.

*(voir la description / illustration **D1**)*

Si nécessaire, nettoyer la cartouche filtrante à l'eau courante.

*(voir la description / illustration **H1**)*

→ Remplacer la cartouche filtrante endommagée.

→ Le sac filtrant est plein ; mettre un nouveau sac filtrant en place.

*(voir la description / illustration **A2**)*

Consignes générales

Garantie

Dans chaque pays, les conditions de garantie en vigueur sont celles publiées par notre société de distribution responsable. Nous éliminons gratuitement d'éventuelles pannes sur l'appareil au cours de la durée de la garantie, dans la mesure où une erreur de matériau ou de fabrication en sont la cause. En cas de re-

cours en garantie, il faut s'adresser avec le bon d'achat au revendeur respectif ou au prochain service après-vente.

(Adresse au dos)

Service après-vente

Notre succursale Kärcher® se tient à votre entière disposition pour d'éventuelles questions ou problèmes.

(Adresse au dos)

Commande de pièces détachées et d'accessoires spécifiques

Une sélection des pièces de rechange utilisées le plus se trouve à la fin du mode d'emploi.

Vous obtiendrez des pièces détachées et des accessoires chez votre revendeur ou auprès d'une filiale Kärcher®.

(Adresse au dos)

Caractéristiques techniques

Les caractéristiques techniques se trouvent sur les pages dépliantes. Ci-après l'explication des symboles qui y sont utilisés.



Tension



Puissance P_{nom}



Puissance P_{max}



Puissance de raccordement max. de la prise



Protection du réseau (à action retardée)



Volume de la cuve



Arrivée d'eau avec poignée



Arrivée d'eau avec buse de sol



Câble d'alimentation



Niveau de pression acoustique (EN 60704-2-1)



Poids (sans accessoire)

Sous réserve de modifications techniques !

Indice

Norme di sicurezza	IT . . . 1
Descrizione dell'apparecchio.	IT . . . 2
Uso	IT . . . 4
Cura e manutenzione	IT . . . 5
Guida alla risoluzione dei guasti	IT . . . 6
Avvertenze generali.	IT . . . 6
Dati tecnici.	IT . . . 6

Gentile cliente,



Prima di utilizzare l'apparecchio per la prima volta, leggere le presenti istruzioni originali, seguirle e conservarle per un uso futuro o in caso di rivendita dell'apparecchio.

Uso conforme a destinazione

L'apparecchio, in relazione alle descrizioni e norme di sicurezza esposte in questo manuale d'uso, è previsto per l'utilizzo come aspiratore solidi liquidi.

Questo apparecchio è concepito per il solo uso domestico e non deve essere adibito ad uso commerciale o industriale.

- Proteggere l'apparecchio contro la pioggia. Depositare l'apparecchio soltanto in ambienti chiusi.
- È vietato aspirare con questo apparecchio cenere e fuliggine.

Usare l'aspiratore liquidi/solidi solo con:

- sacchetti filtro originali.
- Pezzi di ricambio, accessori e accessori optional originali.

Il produttore non è responsabile per eventuali danni causati dall'uso improprio e/o uso che non corrisponde a quello conforme a destinazione.

Protezione dell'ambiente



Tutti gli imballaggi sono riciclabili. Gli imballaggi non vanno gettati nei rifiuti domestici, ma consegnati ai relativi centri di raccolta.



Gli apparecchi dismessi contengono materiali riciclabili preziosi e vanno perciò consegnati ai relativi centri di raccolta. Si prega quindi di smaltire gli apparecchi dismessi mediante i sistemi di raccolta differenziata.

Smaltimento di filtro e sacchetto filtrante

Il filtro e il sacchetto filtrante sono realizzati in materiale ecologico.

Se non contengono sostanze aspirate vietate per i rifiuti domestici, possono essere smaltiti con i normali rifiuti domestici.

Avvertenze sui contenuti (REACH)

Informazioni aggiornate sui contenuti sono disponibili all'indirizzo:

www.kaercher.com/REACH

Norme di sicurezza

- *Questo apparecchio non è destinato all'uso da parte di persone (compresi bambini) dalle facoltà fisiche, sensoriali o intellettuali limitate o carenti di esperienza e/o conoscenze, e/o che costoro non vengano sorvegliati da una persona responsabile della loro sicurezza o ricevano da questa istruzioni sull'uso dell'apparecchio. Sorvegliare i bambini per assicurarsi che non giochino con l'apparecchio.*
- *Tenere le pellicole di imballaggio fuori dalla portata dei bambini. Rischio di asfissia!*
- *Disattivare l'apparecchio dopo ogni impiego e prima di ogni pulizia/manutenzione.*
- *Pericolo d'incendio. Non aspirare oggetti brucianti o ardenti.*
- *E' vietato l'utilizzo in ambienti a rischio di esplosione.*

⚠ Collegamento elettrico

Collegare l'apparecchio solo a corrente alternata. La tensione deve corrispondere a quella indicata sulla targhetta dell'apparecchio.

⚠ Pericolo di scosse elettriche

Non toccare mai la spina e la presa con le mani bagnate.

Non staccare la spina dalla presa tirando il cavo di collegamento.

Prima di ogni utilizzo controllare che il cavo di allacciamento e la spina di alimentazione non presentino danni. Far sostituire immediatamente il cavo di allacciamento danneggiato dal servizio clienti autorizzato/da un elettricista specializzato.

Per evitare incidenti elettrici raccomandiamo di collegare l'apparecchio a prese elettriche dotate di interruttore differenziale (con corren-

te differenziale nominale I dn non superiore a 30 mA).

⚠ Pericolo

Determinate sostanze possono formare Insieme all'aria di aspirazione vapori e miscele esplosivi.

Non aspirare mai le seguenti sostanze:

- *gas esplosivi o infiammabili, liquidi e polveri (polveri reattive)*
- *Polveri di metallo reattive (ad es. alluminio, magnesio, zinco) insieme a detergenti fortemente alcalini ed acidi*
- *Acidi e soluzioni alcaline allo stato puro*
- *Soluzioni organiche (ad es. benzina, diluenti per vernici, acetone o gasolio).*

Queste sostanze possono inoltre corrodere i materiali dell'apparecchio.

Descrizione dell'apparecchio

Figure riportate sulle pagine pieghevoli!



- Le presenti istruzioni per l'uso descrivono i modelli base degli aspiratori liquidi/solidi riportati in copertina.
- In base al modello sussistono delle differenze nella dotazione e gli accessori forniti.

Durante il disimballaggio controllare l'eventuale mancanza di accessori o la presenza di danni del contenuto. Nel caso in cui si riscontrino danni dovuti al trasporto, informare immediatamente il proprio rivenditore.

- compreso nella fornitura
- possibile accessorio

1 Raccordo tubo flessibile di aspirazione

- ➔ Per il collegamento del tubo flessibile per l'aspirazione.
(vedi descrizione / figura **E1**)

2 Presa dell'apparecchio

Nota: Rispettare la capacità massima di collegamento (vedi capitolo "Dati tecnici").

- ➔ Per il collegamento di un utensile elettrico.
(vedi descrizione / figura **C2**)

3 Raccordo di soffiatura

- ➔ Inserire il tubo flessibile di aspirazione nell'apposito attacco. In questo modo la funzione di soffiaggio è attivata.
(vedi descrizione / figura **E1**)

4 Portamaniglia

- ➔ Dopo lo sblocco afferrare la testa dell'apparecchio al portamaniglia e rimuoverlo.

5 Staffa di sostegno

- ➔ La staffa di sostegno serve allo stesso tempo per il bloccaggio della testa dell'apparecchio ed il contenitore. Per lo sbloccaggio spostare in avanti la staffa fino a liberare il bloccaggio.
(vedi descrizione / figura **A1**)
- ➔ Afferrare la testa dell'apparecchio al portamaniglia e rimuoverlo.
- ➔ In posizione di sostegno la staffa si trova in alto, durante il lavoro con l'apparecchio spostare la staffa indietro fino a quando gli elementi di comando sull'apparecchio sono raggiungibili.

6 Alloggio accessori, testa dell'apparecchio

- ➔ Questo alloggiamento per gli accessori consente di conservare le bocchette di aspirazione sulla testa dell'apparecchio.
Nota: Questo alloggiamento per gli accessori è necessario per l'applicazione del lavaggio del filtro Efficient.
(vedi descrizione / figura **D1**)

7 Tasto pulizia filtro Efficient

- ➔ Per la pulizia del filtro a cartuccia integrato.
Nota: Non premere il tasto con il filtro a cartuccia bagnato.
(vedi descrizione / figura **D1**)

8 Indicatore della pulizia del filtro

- ➔ Quando l'indicatore della pulizia del filtro è rosso, premere il tasto per la pulizia del filtro Efficient.
(vedi descrizione / figura **D1**)

9 Tasto avvolgimento cavo di alimentazione

- Premere il tasto per l'avvolgimento del cavo di alimentazione. Il cavo rientra automaticamente nell'apparecchio.

10 Alloggio accessori, gancio

- Questo alloggiamento per gli accessori consente di conservare il tubo flessibile di aspirazione, il cavo di allacciamento alla rete e le bocchette di aspirazione.
(vedi descrizione / figura 6A)

11 Interruttore girevole (ON/OFF) (senza presa integrata)

- **Posizione I:** Aspirazione o soffiatura.
Posizione 0: l'apparecchio è spento.
(vedi descrizione / figura B3)

11 Interruttore girevole (ON/OFF) (con presa integrata)

- **Posizione MAX:** Aspirazione o soffiatura.
- Posizione  MAX: aspirazione con utensile elettrico collegato
- Regolazione della potenza: All'occorrenza ridurre la potenza di aspirazione durante l'aspirazione, il soffiaggio o durante il lavoro con un utensile elettrico.
- **Posizione 0:** Apparecchio spento. Utensile elettrico alimentato elettricamente.
(vedi descrizione / figura B3 C3)

12 Posizione parcheggio

- Per depositare la bocchetta per pavimenti in caso di interruzioni di lavoro.
(vedi descrizione / figura 6A)

13 Alloggio accessori, contenitore

- Questo alloggiamento per gli accessori consente di conservare i tubi di aspirazione o altri accessori.
(vedi descrizione / figura 6A)

14 Ruota pivottante

15 Vite di scarico

- La vite di scarico serve per svuotare rapidamente ed in modo pratico l'acqua sporca del contenitore. Per un miglior

svuotamento piegare il contenitore in avanti.

(vedi descrizione / figura 6A)

16 Sacchetto filtro

Nota: Per l'aspirazione di liquidi non usare alcun sacchetto filtro!

→ Suggerimento per apparecchi senza pulizia del filtro Efficient:

Per l'aspirazione di polvere fine inserire il sacchetto filtro.

(vedi descrizione / figura A2)

17 Filtro a cartuccia (già montato nell'apparecchio)

- Il filtro a cartuccia deve essere inserito sempre, sia per l'aspirazione di liquidi che per l'aspirazione a secco.

Nota: Prima di riutilizzare il filtro a cartuccia per l'aspirazione a secco è necessario asciugarlo.

(vedi descrizione / figura 6A)

18 Tubo flessibile di aspirazione con impugnatura

- Inserire il tubo flessibile di aspirazione nell'attacco e si aggancia.

(vedi descrizione / figura 6A)

Nota: Per la rimozione premere con il pollice ed estrarre il tubo flessibile di aspirazione.

19 Tubi rigidi di aspirazione 2 x 0,5 m

- Collegare i due tubi di aspirazione e collegarli al tubo flessibile di aspirazione.

(vedi descrizione / figura 6A)

20 Bocchetta pavimenti (con inserti)

- Per l'aspirazione di superfici dure e tappeti utilizzare l'inserto adatto.

Superfici dure, aspirazione di liquidi:

Usare l'inserto con 2 labbri di gomma.



Superfici dure, aspirazione a secco:

Usare l'inserto con 2 setole.

Tappeti, aspirazione di liquidi ed a secco: Lavorare senza inserto.

21**Bocchetta pavimenti**

(con leva di commutazione)

- Per l'aspirazione di superfici dure e tappeti:
Leva su simbolo  per tappeti
Leva su simbolo  per superfici dure

22**Bocchetta fessure**

- Per bordi, giunti, radiatori e zone difficilmente accessibili.

23**Adattatore**

- Per il collegamento del tubo flessibile di aspirazione con l'utensile elettrico.
(vedi descrizione / figura )
- All'occorrenza adattare l'adattatore con un coltello al diametro di collegamento dell'utensile elettrico.

24**Tubo flessibile per utensili**

- Per una maggiore flessibilità durante i lavori con utensili elettrici.

Nota: Può essere usato anche con l'adattatore.

(vedi descrizione / figura )

25**Set per sporco grossolano**

- Set di aspirazione per lo sporco grossolano di qualsiasi tipo.

Uso

- ⚠ **Lavorare sempre con il filtro a cartuccia inserito sia durante l'aspirazione a secco e di liquidi.**



Prima della messa in funzione

- Figura  Prima della messa in funzione montare i componenti singoli dell'apparecchio.

- Figura 

Suggerimento per apparecchi senza pulizia del filtro Efficient: Per l'aspirazione di polvere fine inserire il sacchetto filtro.

Messa in funzione

- Figura  Montare gli accessori
- Figura  Inserire la spina di alimentazione.
- Figura  Accendere l'apparecchio.

Aspirazione a secco

- ⚠ **Lavorare solo con il filtro a cartuccia asciutto.**

- **Attenzione:** Per l'aspirazione di cenere e fuliggine, utilizzare un preseparatore (N. d'ordine 2.863-139).

Suggerimento per apparecchi senza pulizia del filtro Efficient: Per l'aspirazione di polvere fine inserire il sacchetto filtro.
(vedi descrizione / figura )

- Il livello di riempimento del sacchetto filtrante dipende dallo sporco che viene aspirato.
Il sacchetto filtrante usurato può scoppiare, pertanto va sostituito in tempo!
Nel caso di polveri fini, sabbia, ecc. sostituire spesso il sacchetto filtrante.

Per apparecchi con pulizia del filtro Efficient: Durante l'aspirazione senza sacchetto filtro, l'indicatore di pulizia del filtro è rosso quando il filtro a cartuccia deve essere pulito.
→ Usare la pulizia del filtro Efficient.
(vedi descrizione / figura )

Aspirazione liquidi

- Per aspirare l'umidità o liquidi montare l'accessorio sul tubo di aspirazione o direttamente sulla maniglia.

- ⚠ **Attenzione:**

*Non usare il sacchetto filtro!
In caso di formazione di schiuma o fuoriuscita di liquido, spegnere immediatamente l'apparecchio!*

Avviso: se il vano raccolta è pieno, un galleggiante chiude l'apertura di aspirazione e l'apparecchio gira ad una maggiore velocità.
Spegnere immediatamente l'apparecchio e vuotare il vano raccolta.

Lavori con utensili elettrici

- All'occorrenza adattare l'adattatore con un coltello al diametro di collegamento dell'utensile elettrico.
- Figura **C 1**
- A)** Inserire l'adattatore in dotazione sulla maniglia del tubo flessibile di aspirazione e collegare con il raccordo dell'utensile elettrico.
- **oppure**
- B)** Per una maggiore flessibilità durante il lavoro usare il tubo flessibile per utensili. Collegarlo con il tubo flessibile di aspirazione ed event. con l'adattatore e collegare al raccordo dell'utensile elettrico.

→ Figura **C 2**

Per apparecchi con presa integrata: Inserire la spina dell'utensile elettrico nella presa dell'aspiratore.

→ Figura **C 3**

Accendere l'apparecchio (interruttore girabile a sinistra in posizione +  MAX) e procedere con il lavoro.

Nota: non appena l'utensile elettrico si accende, la turbina di aspirazione parte con un ritardo di 0,5 secondi. Quando l'utensile elettrico viene spento, la turbina di aspirazione continua a funzionare per altri 5 secondi circa per consentire di aspirare lo sporco residuo nel tubo di aspirazione.

Pulizia del filtro Efficient

Quando l'indicatore della pulizia del filtro è rosso, usare la pulizia del filtro.

→ Figura **D 1**

Inserire il tubo flessibile di aspirazione con il manico nell'alloggiamento per gli accessori sulla testa dell'apparecchio. Premere 3 volte il tasto per la pulizia del filtro Efficient ad apparecchio acceso ed attendere 4 secondi tra i singoli azionamenti.

Nota: Con l'indicatore della pulizia del filtro rosso fisso o dopo aver premuto più volte il tasto di pulizia del filtro, controllare il volume di riempimento del recipiente. Altrimenti lo sporco potrebbe fuoriuscire all'apertura del contenitore.

Funzione di soffiatura

Pulizia di punti difficilmente accessibili o in cui l'aspirazione non è possibile, ad es. foglie dal letto di ghiaia.

→ Figura **E 1**

Inserire il tubo flessibile di aspirazione nell'apposito attacco. In questo modo la funzione di soffiaggio è attivata.

Interrompere il funzionamento

→ Spegnerne l'apparecchio.

→ Figura **F 1**

Agganciare la bocchetta per pavimenti nella posizione di parcheggio.

Dopo l'uso

→ Spegnerne l'apparecchio e staccare la spina.

Svuotare il contenitore

→ Figura **G 1**

Rimuovere la testa dell'apparecchio e svuotare il serbatoio pieno di sporco umido o secco.

Per gli apparecchi con vite di scarico:

Svuotare lo sporco secco dal contenitore.

Per svuotare liquidi usare la vite di scarico.

Deposito dell'apparecchio

→ Figura **G 2**

Collocazione cavo di allacciamento alla rete e accessori sull'apparecchio. Conservare l'apparecchio in luoghi asciutti.

Cura e manutenzione

Pericolo

Prima di ogni intervento di cura e di manutenzione, spegnere l'apparecchio e staccare la spina.

Lavori di riparazione e lavori sugli impianti elettrici possono essere effettuati solo dal servizio clienti autorizzato.

Attenzione

Non usare detersivi abrasivi, detersivi per il vetro o detersivi universali! Non immergere mai l'apparecchio in acqua.

→ Pulire l'apparecchio e gli accessori in plastica con un normale detersivo per materiale sintetico.

→ Sciacquare all'occorrenza il contenitore e gli accessori con dell'acqua ed asciugarli prima del loro riutilizzo.

→ Figura **H 1**

All'occorrenza pulire il filtro a cartuccia solo sotto acqua corrente; non strofinare o spazzolare. Asciugarlo completamente prima di inserirlo.

Guida alla risoluzione dei guasti

L'avvolgimento del cavo di alimentazione non funziona

→ Il cavo di alimentazione probabilmente è sporco, pulire il cavo.

Diminuzione della potenza di aspirazione

Se la potenza di aspirazione dell'apparecchio diminuisce, controllare i seguenti punti.

→ Accessori, tubo flessibile di aspirazione o tubi di aspirazione otturati. Eliminare le otturazioni con un bastoncino.

→ Il filtro a cartuccia è sporco:

Per apparecchi senza pulizia del filtro

Efficient: Battere il filtro a cartuccia ed all'occorrenza pulirlo sotto acqua corrente.

(vedi descrizione / figura **H 1**)

Per apparecchi con pulizia del filtro Efficient: Usare la pulizia del filtro.

(vedi descrizione / figura **H 1**)

All'occorrenza pulire il filtro a cartuccia sotto acqua corrente.

(vedi descrizione / figura **H 1**)

→ Sostituire il filtro a cartuccia danneggiato.

→ Il sacchetto filtrante è pieno. Inserire un nuovo sacchetto.

(vedi descrizione / figura **H 2**)

Avvertenze generali

Garanzia

In tutti i paesi sono valide le condizioni di garanzia pubblicate dalla nostra società di vendita competente. Entro il termine di garanzia eliminiamo gratuitamente eventuali guasti all'apparecchio, se causati da un difetto di materiale o di produzione. Nei casi previsti

dalla garanzia si prega di rivolgersi al proprio rivenditore, oppure al più vicino centro di assistenza autorizzato, esibendo lo scontrino di acquisto.

(Indirizzo vedi retro)

Servizio assistenza

In caso di domande o anomalie la filiale KÄRCHER è felice di poterla aiutare.

(Indirizzo vedi retro)

Ordinare ricambi e accessori speciali

La lista dei pezzi di ricambio più comuni è riportata alla fine del presente manuale d'uso. I ricambi e gli accessori sono reperibili presso il rivenditore di fiducia o una filiale KÄRCHER. (Indirizzo vedi retro)

Dati tecnici

I dati tecnici sono riportati sulle aperture. Di seguito la spiegazione dei simboli usati.



Tensione



Potenza P_{nom}



Potenza P_{max}



Potenza di collegamento max. della presa dell'apparecchio



Protezione rete (fusibile ritardato)



Capacità vano raccolta



Assorbimento di acqua con impugnatura



Assorbimento di acqua con bocchetta per pavimenti



Cavo di alimentazione



Pressione acustica (EN 60704-2-1)



Peso (senza accessori)

Con riserva di modifiche tecniche!

Inhoud

Veiligheidsinstructies	NL . . . 1
Beschrijving apparaat	NL . . . 2
Bediening	NL . . . 4
Onderhoud	NL . . . 5
Hulp bij storingen	NL . . . 6
Algemene instructies	NL . . . 6
Technische gegevens	NL . . . 6

Beste klant,



Lees vóór het eerste gebruik van uw apparaat deze originele gebruiksaanwijzing, ga navenant te werk en bewaar deze voor later gebruik of voor een latere eigenaar.

Doelmatig gebruik

Het apparaat is volgens de in deze gebruiksaanwijzing gegeven beschrijvingen en de veiligheidsinstructies bestemd voor het gebruik als droog-/natzuiger.

Dit apparaat is voor privé-gebruik ontwikkeld en is niet bedoeld voor industrieel gebruik.

- Het apparaat tegen regen beschermen. Niet buiten opslaan.
- As en roet mogen met dit apparaat niet opgezogen worden.

De nat-/droogzuiger alleen gebruiken met:

- originele filterzakken.
- originele onderdelen, -accessoires of extra toebehoren

De fabrikant is niet aansprakelijk voor eventuele schade die ontstaat wanneer het apparaat niet volgens de voorschriften of op een verkeerde manier wordt gebruikt.

Zorg voor het milieu



Het verpakkingsmateriaal is herbruikbaar. Deponeer het verpakkingsmateriaal niet bij het huishoudelijk afval, maar bied het aan voor hergebruik.



Onbruikbaar geworden apparaten bevatten waardevolle materialen die geschikt zijn voor hergebruik. Lever de apparaten daarom in bij een inzamelpunt voor herbruikbare materialen.

Afvoer van filters en filterzakken

Filters en filterzakken zijn gemaakt van milieuvriendelijk materiaal.

Voor zover ze geen opgezogen substanties bevatten die niet via het huishoudelijke afval verwijderd mogen worden, mogen ze via het normale huisafval afgevoerd worden.

Aanwijzingen betreffende de inhoudsstoffen (REACH)

Huidige informatie over de inhoudsstoffen vindt u onder:

www.kaercher.com/REACH

Veiligheidsinstructies

- *Dit apparaat is niet geschikt om door personen (inclusief kinderen) met beperkte fysieke, sensorische of geestelijke vaardigheden of met gebrek aan ervaring en/of kennis gebruikt te worden, tenzij ze door een voor hun veiligheid verantwoordelijke persoon in de gaten gehouden worden of van hem aanwijzingen ontvingen hoe het apparaat gebruikt moet worden. Kinderen dienen in de gaten gehouden te worden om er zeker van te zijn dat ze niet met het apparaat spelen.*
- *Verpakkingsfolie buiten het bereik van kinderen houden, er bestaat verstikkingsgevaar!*
- *Apparaat na elk gebruik en voor elke reiniging / elk onderhoud uitschakelen.*
- *brandgevaar. Geen brandende of glimmende voorwerpen opzuigen.*
- *U mag het apparaat niet in gebieden met explosiegevaar gebruiken.*

Elektrische aansluiting

Gebruik uitsluitend wisselstroom voor het apparaat. De spanning moet overeenkomen met de vermelding op het typeplaatje van het apparaat.

Gevaar voor elektrische schokken

Pak de stekker en wandcontactdoos nooit met vochtige handen beet.

Netstekker niet verwijderen door hem aan de netkabel uit het stopcontact te trekken. Controleer netsnoer en stekker vóór gebruik altijd op beschadigingen. Laat een beschadigd netsnoer onmiddellijk vervangen door een bevoegde klantendienst-/elektromonteur.

We adviseren wandcontactdozen met voor- geschakelde lekstroom-veiligheidsschakelaar (maximaal 30 mA nominale activerings- stroomsterkte) te gebruiken, ter vermindering van elektrische ongelukken.

⚠ Gevaar

Bepaalde stoffen kunnen door het opwaaien met de zuiglucht explosieve dampen of meng- sels vormen!

De volgende stoffen nooit opzuigen:

- Explosieve of brandbare gassen, vloei- stoffen en stof (reactief stof)
- Reactief metaalstof (bijv. aluminium, mag- nesium, zink) in verbinding met sterk alka- lische en zure reinigingsmiddelen
- Onverdunde sterke zuren en logen
- Organische oplosmiddelen (bijv. benzine, verfdunner, aceton, stookolie).

Bovendien kunnen deze stoffen de bij het ap- paraat gebruikte materialen aantasten.

Beschrijving apparaat

Afbeeldingen zie uitklappa- gina's!



- Deze gebruiksaanwijzing beschrijft de ba- sismodellen van de nat-/droogzuiger die is afgebeeld op de voorste omslagpagina.
- Al naar model zijn er verschillen in uitvoe- ring en meegeleverd toebehoren.

Controleer bij het uitpakken de inhoud van de verpakking op ontbrekende toebehoren, of beschadigingen. Neem bij transportschades contact op met uw leverancier.

- Behoort tot het leveringspakket
- Mogelijke accessoires

1 Zuigslangaansluiting

- ➔ Voor het aansluiten van de zuigslang bij het zuigen.
(zie beschrijving / afbeelding )

2 Stopcontact van het apparaat

Aanwijzing: Maximaal aansluitvermogen in de gaten houden (zie hoofdstuk "Technische gegevens").

- ➔ Voor het aansluiten van elektrisch ge- reedschap.
(zie beschrijving / afbeelding )

3 Blaasaansluiting

- ➔ Zuigslang in blaasaansluiting steken, de blaasfunctie is zo geactiveerd.
(zie beschrijving / afbeelding )

4 Greep

- ➔ Apparaatkop na het ontgrendelen aan de greep vastpakken en afnemen.

5 Draagbeugel

- ➔ De draagbeugel dient tegelijkertijd voor de vergrendeling van de apparaatkop en het reservoir. Voor het ontgrendelen de beugel helemaal naar voren zwenken tot- dat de vergrendeling vrij is.
(zie beschrijving / afbeelding )
- ➔ Apparaatkop aan de greep vastpakken en afnemen.
- ➔ In draagpositie staat de beugel naar boven, bij het werken met het apparaat de beugel naar achteren zwenken totdat de te bedie- nen delen op het apparaat toegankelijk zijn.

6 Toebehorenbevestigingspunt ap- paraatkop

- ➔ Dit toebehorenbevestigingspunt maakt het opbergen van zuigkoppen op de ap- paraatkop mogelijk.
Instructie: Dit accessoire-opbergvak is tevens nodig voor de toepassing van de Efficient filterreiniging.
(zie beschrijving / afbeelding )

7 Toets Efficient filterreiniging

- ➔ Voor de reiniging van de ingebouwde pa- troonfilter.
Instructie: Toets niet indrukken bij een natte patroonfilter.
(zie beschrijving / afbeelding )

8 Aanduiding filterreiniging

- ➔ Wanneer de filterreinigingsindicatie rood is, de toets voor de Efficient filterreiniging indrukken.
(zie beschrijving / afbeelding )

9 Toets netsnoerintrekking

- Op toets netsnoerintrekking drukken. Snoer wordt automatisch in het apparaat getrokken.

10 Toebehorenbevestigingspunt haak

- Dit toebehorenbevestigingspunt maakt het opbergen van zuigslang, netsnoer en zuigkoppen mogelijk.
(zie beschrijving / afbeelding )

11 Draaischakelaar (AAN/UIT) (zonder ingebouwd stopcontact)

- **Stand I:** Zuigen of blazen.
Stand 0: Apparaat is uitgeschakeld.
(zie beschrijving / afbeelding )

11 Draaischakelaar (AAN/UIT) (met ingebouwd stopcontact)

- **Stand MAX:** Zuigen of blazen.
- Stand  MAX: Zuigen met aangesloten elektrisch gereedschap
- Regeling vermogen: Indien nodig bij zuigen, blazen of werken met een elektrisch gereedschap zuigvermogen reduceren.
- **Stand 0:** Toestel uitgeschakeld. Elektrisch gereedschap is van spanning voorzien.
(zie beschrijving / afbeelding  )

12 Opbergpositie

- Voor het afzetten van de vloerkop bij werkonderbrekingen.
(zie beschrijving / afbeelding )

13 Toebehorenbevestigingspunt reservoir

- Dit toebehorenbevestigingspunt maak het opbergen van zuigbuizen of ander toebehoren mogelijk.
(zie beschrijving / afbeelding )

14 Zwenkwiel

15 Aftapschroef

- De aftapschroef dient het snelle en comfortabele ledigen van vuil water in het re-

servoir. Om beter te ledigen reservoir naar voren kiepen.

(zie beschrijving / afbeelding )

16 Filterzak

Aanwijzing: Bij het natzuigen mag geen filterzak gebruikt worden!

- **Aanbeveling bij apparaten zonder Efficiënt filterreiniging:**
Voor het zuigen van fijn stof filterzak aanbrengen.
(zie beschrijving / afbeelding )

17 Patronenfilter (al in het apparaat aangebracht)

- Het patroonfilter moet altijd, zowel bij natzuigen als bij droogzuigen, aangebracht zijn.
Aanwijzing: Nat patroonfilter laten drogen voor u het weer gebruikt bij het droogzuigen.
(zie beschrijving / afbeelding )

18 Zuigslang met handgreep

- Zuigslang in aansluiting drukken, hij klikt in.
(zie beschrijving / afbeelding )
Aanwijzing: Om eruit te nemen met duim op pal drukken en zuigslang eruit trekken.



19 Zuigbuis 2 x 0,5 m

- Beide zuigbuizen in elkaar steken en met zuigslang verbinden.
(zie beschrijving / afbeelding )

20 Vloerkop (met inzetstukken)

- Voor het zuigen van harde oppervlakken en vaste vloerbedekkingen het passende inzetstuk gebruiken.
Harde oppervlakken, natzuigen: Element met 2 rubberen lippen gebruiken.
Harde oppervlakken, droogzuigen: Element met 2 borstels gebruiken.
Vaste vloerbedekkingen, natzuigen en droogzuigen: Zonder inzetstuk werken.

21 Vloerkop (met omschakelhendel)

- Voor het zuigen van harde oppervlakken en vaste vloerbedekkingen:
Hendel op symbool  voor vaste vloerbedekkingen
Hendel op symbool  voor harde oppervlakken

22 Spleetmondstuk

- Voor randen, voegen, radiatoren en moeilijk toegankelijke plaatsen.

23 Adapter

- Voor het verbinden van de zuigslang met elektrisch gereedschap:
(zie beschrijving / afbeelding )
- Adapter indien nodig met een mes aan de diameter van de aansluiting van het elektrisch gereedschap aanpassen.

24 Flexibele gereedschapslang

- Voor meer flexibiliteit bij het werken met elektrische gereedschappen.
Aanwijzing: Kan ook met adapter gebruikt worden.
(zie beschrijving / afbeelding )



25 Grofvuilset

- Omvangrijke zuigset voor grofvuil van allerlei soort.



Bediening

- ⚠ **Altijd werken met een gemonteerde patronenfilter, zowel bij nat als bij droog zuigen!**

Voor ingebruikneming

- Afbeelding 
Losse onderdelen die bij het apparaat geleverd werden, moeten voor de inbedrijfstelling gemonteerd worden.
- Afbeelding 
Aanbeveling bij apparaten zonder Efficient filterreiniging: Om fijn stof op te zuigen de filterzak aanbrengen.

Ingebruikneming

- Afbeelding 
Toebereiden aansluiten.
- Afbeelding 
Steek de netstekker in de contactdoos.
- Afbeelding 
Apparaat inschakelen.

Droogzuigen

- ⚠ **Alleen werken met een droge patronenfilter!**
- **Let op:** Het zuigen van as en roet alleen met voorafscheider (Bestelnr. 2.863-139).
- Aanbeveling bij apparaten zonder Efficient filterreiniging:** Om fijn stof op te zuigen de filterzak aanbrengen.
(zie beschrijving / afbeelding )
- Het vulpeil van de filterzak is afhankelijk van het opgezogen vuil.
Volle filterzakken kunnen openbarsten, daarom de filterzak op tijd vervangen!
Bij fijn stof, zand, enz. moet de filterzak vaker vervangen worden.

- Bij apparaten met Efficient filterreiniging:** Bij het zuigen zonder filterzak is de filterreinigingsindicatie rood wanneer de patroonfilter gereinigd moet worden.
→ Efficient filterreiniging toepassen.
(zie beschrijving / afbeelding )

Natuigen

- Om vochtigheid resp. nattigheid het gewenste accessoire op zuigbuizen resp. direct op de handgreep aanbrengen.
- ⚠ **Let op:**
Geen filterzak gebruiken!
Bij schuimvorming of uitlopen van vloeistof het apparaat direct uitschakelen!
Opmerking: Is het reservoir vol, dan sluit een vlotter de zuigopening af en draait het apparaat met verhoogd toerental. Schakel het apparaat onmiddellijk uit en ledig het reservoir.

Werken met elektrische werktuigen

→ Adapter indien nodig met een mes aan de diameter van de aansluiting van het elektrisch gereedschap aanpassen.

→ Afbeelding **C1**

A) Ingesloten adapter op de handgreep van de zuigslang steken en met de aansluiting van het elektrisch gereedschap verbinden.

→ Of

B) Voor meer flexibiliteit bij het werken de flexibele gereedschapslang gebruiken. Deze met zuigslang en eventueel met adapter verbinden en aan de aansluiting van het elektrisch gereedschap aansluiten.

→ Afbeelding **C2**

Bij apparaten met ingebouwd stopcontact: Stekker van elektrisch gereedschap op de zuiger steken.

→ Afbeelding **C3**

Apparaat inschakelen (draaischakelaar naar links op stand +  MAX) en met het werk beginnen.

Instructie: *Zodra het elektrische werktuig ingeschakeld wordt, start de zuigturbine met een vertraging van 0,5 seconden. Indien het elektrische werktuig uitgeschakeld wordt, loopt de zuigturbine nog ca. 5 seconden na om het resterende vuil in de zuigslang te zuigen.*

Efficient filterreiniging

Bij een rode filterreinigingsindicatie, filterreiniging toepassen.

→ Afbeelding **D1**

Zuigslang met handgreep in het accessoire-opbergvak aan de kop van het apparaat steken. Toets Efficient filterreiniging bij een ingeschakeld apparaat - telkens met een pauze van ca. 4 seconden - 3 x indrukken.

Instructie: Bij een permanent rode filterreinigingsindicatie of na herhaaldelijk indrukken van de filterreinigingsknop het vulvolume van het reservoir controleren. Anders kan bij het openen van het reservoir vuil ontsnappen.

Blaasfunctie

Reinigen van moeilijk bereikbare plaatsen of waar zuigen niet mogelijk is, bijv. bladeren uit het grindbed.

→ Afbeelding **E1**

Zuigslang in blaasaansluiting steken, de blaasfunctie is zo geactiveerd.

Werking onderbreken

→ Apparaat uitschakelen.

→ Afbeelding **F1**

Vloerkop in de opbergpositie hangen.

De werkzaamheden beëindigen

→ Apparaat uitschakelen en de stekker uit de wandcontactdoos trekken.

Reservoir ledigen

→ Afbeelding **G1**

Apparaatkop afnemen, met nat of droog vuil gevuld reservoir ledigen.

Bij apparaten met aftapschroef: Droog vuil via reservoir ledigen. Voor het ledigen van vloeistoffen aftapschroef gebruiken.

Apparaat opbergen

→ Afbeelding **G2**

Netsnoer en toebehoren in apparaat stoppen. Apparaat in droge ruimtes opbergen.

Onderhoud

Gevaar

Bij alle reinigings- en onderhoudswerkzaamheden altijd het apparaat uitschakelen en de stekker uit het stopcontact trekken.

Reparaties en werkzaamheden aan elektrische componenten mogen alleen door bevoegde medewerkers van de technische dienst worden uitgevoerd.

Let op

Geen schuurmiddelen, glas of reinigingsmiddelen gebruiken! Dompel het apparaat nooit in water.

→ Apparaat en kunststofaccessoires met een in de winkel verkrijgbare kunststofreiniger verzorgen.

→ Reservoir en accessoires indien nodig met water uitspoelen en laten drogen voor verder gebruik.

- Afbeelding **H 1**
 Patroonfilter indien nodig alleen onder stromend water reinigen; niet afwrijven of afborstelen. Voor de montage helemaal laten drogen.

Hulp bij storingen

Oprolmechanisme functioneert niet

- Stroomkabel is vermoedelijk vuil, stroomkabel reinigen.

Te weinig zuigcapaciteit

Indien de zuigkracht van het apparaat afneemt, moeten de volgende punten gecontroleerd worden.

- Toebehoren, zuigslang of zuigbuizen zijn verstopt, verstopping met een stok verwijderen.
 → Patroonfilter is vuil:

Bij apparaten zonder Efficient filterreiniging: Patroonfilter afkloppen, indien nodig onder stromend water reinigen.

(zie *beschrijving* / *afbeelding* **H 1**)

Bij apparaten met Efficient filterreiniging: Filterreiniging toepassen.

(zie *beschrijving* / *afbeelding* **D 1**)

Indien nodig patroonfilter onder stromend water reinigen.

(zie *beschrijving* / *afbeelding* **H 1**)

- Beschadigd patroonfilter vervangen.
 → Filterzak is vol, nieuwe filterzak aanbrengen.
 (zie *beschrijving* / *afbeelding* **A 2**)

Algemene instructies

Garantie

In elk land gelden de door onze hiervoor verantwoordelijke verkoopmaatschappij uitgegeven garantievoorwaarden. Eventuele storingen aan het apparaat verhelpen wij zonder kosten binnen de garantietermijn als een materiaal of fabrieksfout hiervan de oorzaak is. Neem bij klachten binnen de garantietermijn contact op met uw leverancier of de dichtstbijzijnde klantenservicewerkplaats en

neem de accessoires en uw aankoopbewijs mee.

(adres zie achterzijde)

Klantenservice

Bij vragen of storingen helpt onze KÄRCHER-filiaal u graag verder.

(adres zie achterzijde)

Bestelling van reserveonderdelen en bijzondere toebehoren

Een selectie van de meest frequent benodigde reserveonderdelen vindt u achteraan in de gebruiksaanwijzing.

Reserveonderdelen en toebehoren zijn verkrijgbaar bij uw handelaar of uw KÄRCHER-filiaal.

(adres zie achterzijde)

Technische gegevens

De technische gegevens zijn te vinden op de uitklapbare pagina's. Hierna de verklaring van de daar gebruikte symbolen.



Spanning



Vermogen P_{nom}.



Vermogen P_{max}.



Max. aansluitvermogen van de contactdoos van het apparaat.



Netzekering (traag)



Reservoirvolume



Wateropneming met handgreep



Wateropneming met vloerkop



Netkabel



Geluidsniveau (EN 60704-2-1)



Gewicht (excl. accessoires)

Technische veranderingen voorbehouden!

Índice de contenidos

Indicaciones de seguridad. . .	ES . . . 1
Descripción del aparato.	ES . . . 2
Manejo.	ES . . . 4
Cuidados y mantenimiento . . .	ES . . . 5
Ayuda en caso de avería.	ES . . . 6
Indicaciones generales	ES . . . 6
Datos técnicos.	ES . . . 6

Estimado cliente:



Antes del primer uso de su aparato, lea este manual original, actúe de acuerdo a sus indicaciones y guárdelo para un uso posterior o para otro propietario posterior.

Uso previsto

El aparato está previsto para el uso como aspirador en húmedo/seco conforme a las descripciones e instrucciones de seguridad de este manual de instrucciones.

Este aparato ha sido diseñado para el uso particular y no para los esfuerzos del uso industrial.

- Proteger el aparato de la lluvia. No depositarlo a la intemperie.
- No se deben aspirar cenizas ni hollín con este aparato.

Utilizar el aspirador para sólidos/líquidos sólo con:

- bolsas filtrantes originales.
- Accesorios y piezas de repuesto o accesorios opcionales originales.

El fabricante no asume responsabilidad alguna por los daños que pudieran derivarse de un uso inadecuado o incorrecto.

Protección del medio ambiente



Los materiales de embalaje son reciclables. Po favor, no tire el embalaje a la basura doméstica; en vez de ello, entréguelo en los puntos oficiales de recogida para su reciclaje o recuperación.



Los aparatos viejos contienen materiales valiosos reciclables que deberían ser entregados para su aprovechamiento posterior. Por este motivo, entregue los aparatos usados en los puntos de recogida previstos para su reciclaje.

Eliminación de filtro y bolsa filtrante

El filtro y la bolsa filtrante están fabricados con materiales biodegradables.

Si no aspira sustancias que no estén permitidas en la basura convencional, los puede eliminar con ella.

Indicaciones sobre ingredientes (REACH)

Encontrará información actual sobre los ingredientes en:

www.kaercher.com/REACH

Indicaciones de seguridad

- *Este aparato no es apto para ser operado por personas (incl. niños) con capacidades físicas, sensoriales o intelectuales limitadas, o con falta de experiencia y/o conocimientos, a no ser que sea supervisado por una persona para responsable para su seguridad o haya sido instruida para utilizar el aparato. Mantener fuera del alcance de los niños.*
- *Mantener alejado el plástico del embalaje de los niños, se pueden ahogar.*
- *Apagar el aparato después de cada uso y antes de cada limpieza/mantenimiento.*
- *Peligro de incendio. No aspire objetos incandescentes, con o sin llama.*
- *Está prohibido usar el aparato en zonas en las que exista riesgo de explosiones.*

⚠ Conexión eléctrica

Conecte el aparato únicamente a corriente alterna. La tensión tiene que corresponder a la indicada en la placa de características del aparato.

⚠ Peligro de descarga eléctrica

No toque nunca el enchufe de red o la toma de corriente con las manos mojadas.

No saque el enchufe de la toma de corriente tirando del cable.

Antes de cada puesta en servicio, compruebe si el cable de conexión y el enchufe de red presentan daños. Si el cable de conexión estuviera deteriorado, debe solicitar sin demora a un electricista especializado del servicio de atención al cliente autorizado que lo sustituya.

Para evitar accidentes de origen eléctrico, recomendamos utilizar tomas de corriente con un interruptor protector de corriente de defec-

to preconectado (intensidad de corriente de liberación nominal: máx. 30 mA).

⚠ Peligro

Determinadas sustancias pueden mezclarse con el aire aspirado debido a las turbulencias dando lugar a mezclas o vapores explosivos. No aspirar nunca las siguientes sustancias:

- Gases, líquidos y polvos explosivos o inflamables, (polvos reactivos)
- Polvos de metal reactivos (p. ej. aluminio, magnesio, zinc) en combinación con detergentes muy alcalinos y ácidos
- Ácidos y lejías fuertes sin diluir
- Disolventes orgánicos (p.ej. gasolina, diluyentes cromáticos, acetona, fuel).

Además, esas sustancias pueden afectar negativamente a los materiales empleados en el aparato.

Descripción del aparato

Ilustraciones, véase las contraportadas.



- Este manual de instrucciones describe los modelos básicos del aspirador para sólidos/líquidos indicado en la portada.
- Según el modelo hay diferencias en el equipamiento y los accesorios suministrados.

Cuando desempaque el contenido del paquete, compruebe si faltan accesorios o si el aparato presenta daños. Informe a su distribuidor en caso de detectar daños ocasionados durante el transporte.

- incluido en el volumen de suministro
- accesorios posibles

1 Racor de empalme de la manguera de aspiración

→ Para conectar la manguera de absorción al aspirar.

(véase descripción / figura **B1**)

2 Enchufe del aparato

Indicación: Respetar la potencia de conexión máxima (véase el capítulo "Datos técnicos").

→ Para conectar una herramienta eléctrica. (véase descripción / figura **C2**)

3 Conexión para soplado

→ Insertar la manguera de aspiración en la toma de aire para que se active la función de soplado.

(véase descripción / figura **B1**)

4 Mango empotrado

→ Coger el cabezal del aparato tras el desbloqueo por la ranura del asa y sacarlo.

5 Estribo de transporte

→ El estribo de transporte sirve también para bloquear el cabezal del aparato y el recipiente. Para desbloquear, girar hacia delante el estribo hasta que el bloqueo esté libre.

(véase descripción / figura **A1**)

→ Coger el cabezal del aparato por la ranura del asa y extraer.

→ En la posición de transporte el estribo está hacia arriba, cuando se trabaje con el aparato, girar el estribo hacia atrás hasta que se pueda acceder a las piezas de mando del aparato.

6 Alojamiento de accesorios en el cabezal del aparato

→ El alojamiento de accesorios permite guardar las boquillas de aspiración en el cabezal del aparato.

Indicación: Este alojamiento de accesorios también se necesita para la aplicación de la limpieza del filtro Efficient.

(véase descripción / figura **D1**)

7 Tecla Limpieza de filtro Efficient

→ Para limpiar el filtro de cartuchos montado.

Indicación: No pulsar la tecla si el filtro de cartucho está húmedo.

(véase descripción / figura **D1**)

8 Indicador de la limpieza del filtro

→ Si el indicador de limpieza de filtro está rojo, pulsar la tecla de limpieza de filtro Efficient.

(véase descripción / figura **D1**)

9 Tecla de retirada del cable de alimentación

- Pulsar la tecla de retirada del cable de alimentación. El cable entra automáticamente en el aparato.

10 Alojamiento de accesorios gancho

- El alojamiento de accesorios permite guardar el tubo de aspiración, el conducto de alimentación y las boquillas de aspiración.
(véase descripción / figura 6A)

11 Rosca (CONECTAR/DESCONECTAR) (sin clavija integrada)

- **Posición I:** Aspirar o soplar.
Posición 0: El aparato está apagado.
(véase descripción / figura 6A)

11 Rosca (CONECTAR/DESCONECTAR) (con clavija integrada)

- **Posición MÁX:** Aspirar o soplar.
- Posición +  **MÁX:** Aspirar con una herramienta eléctrica conectada
- Regulación de potencia: Si es necesario reducir la potencia de aspiración al aspirar, soplar o trabajar con una herramienta eléctrica.
- **Posición 0:** Aparato desconectado. La herramienta eléctrica está abastecida con tensión.
(véase descripción / figura B3 C3)

12 Posición de estacionamiento

- Para colocar la boquilla de suelos cuando se interrumpa el trabajo.
(véase descripción / figura 1A)

13 Alojamiento de accesorio Recipiente

- Este alojamiento de accesorios permite guardar tuberías de aspiración u otros accesorios.
(véase descripción / figura 6A)

14 Rodillo de dirección

15 Tornillo de purga

- El tornillo purgador sirve para vaciar rápida y cómodamente el agua sucia del recipiente. Para un vaciado mejor, bascular el recipiente hacia delante.
(véase descripción / figura 6A)

16 Bolsa del filtro

Indicación: Para aspirar líquidos no se debe colocar una bolsa filtrante.

→ Recomendación para aparatos sin limpieza de filtro Efficient:

Colocar la bolsa filtrante para aspirar polvo fino.
(véase descripción / figura 1A)

17 Filtro de cartuchos (ya colocado en el aparato)

- El filtro del cartucho se coloca tanto para aspirar líquidos como sólidos.
Indicación: Dejar secar el filtro del cartucho húmedo antes de utilizarlo para aspirar sólidos.
(véase descripción / figura 1A)

18 Manguera de aspiración con asa

- Presionar la manguera de aspiración en la toma, se encaja.
(véase descripción / figura 6A)
Indicación: Para extraer, presionar la lengüeta con el pulgar y extraer la manguera de aspiración.



19 Tubos de aspiración 2 x 0,5 m

- Insertar ambos tubos de aspiración y conectar con la manguera de aspiración.
(véase descripción / figura 6A)

20 Boquilla barredora de suelos (con insertos)

- Para aspirar superficies duras y moquetas, utilizar el módulo adecuado.
Superficies duras, aspirar líquidos: Utilizar un inserto con dos labios de goma.
Superficies duras, aspirar en seco: Utilizar un inserto con dos cerdas.
Moquetas, aspirar líquidos y sólidos: Trabajar sin módulo.

21 Boquilla barreadora de suelos (con palanca de conmutación)

- Para aspirar superficies duras y moquetas:
Palanca en el símbolo  para moquetas
Palanca en el símbolo  para superficies duras

22 Boquilla para juntas

- Para bordes, juntas, radiadores y zonas de difícil acceso.

23 Adaptador

- Para conectar la manguera de aspiración con una herramienta eléctrica.
(véase descripción / figura )
- Adaptar el adaptador con un cuchillo si es necesario al diámetro de conexión de la herramienta eléctrica.

24 Tubo de herramientas flexible

- Para mayor flexibilidad al trabajar con herramientas eléctricas.
Indicación: También se puede usar con adaptador.
(véase descripción / figura )



25 Set de suciedad grande

- Set de aspiración completo para suciedad grande de todo tipo.

Manejo



- ⚠ **¡Trabajar siempre con cartucho filtrante, tanto para la aspiración en húmedo como en seco!**

Antes de la puesta en marcha

- Imagen 
Antes de la puesta en marcha montar las piezas sueltas suministradas con el aparato.
- Imagen 
Recomendación para aparatos sin limpieza de filtro Efficient: Colocar la bolsa filtrante para aspirar polvo fino.

Puesta en marcha

- Imagen 
Conecte el accesorio.

- Imagen 
Enchufe la clavija de red.
- Imagen 
Conectar el aparato.

Aspiración en seco

- ⚠ **¡Trabajar sólo con cartucho filtrante seco!**
- **Atención:** Utilizar un separador previo cuando aspire cenizas y hollín (nº de pedido 2.863-139).

Recomendación para aparatos sin limpieza de filtro Efficient: Colocar la bolsa filtrante para aspirar polvo fino.
(véase descripción / figura )

- Cuanto más suciedad de aspira más se llena la bolsa filtrante.
Las bolsas filtrantes pueden explotar, por eso es necesario cambiarla a tiempo.
En caso de aspirar polvo fino, arena etc... se debe cambiar la bolsa filtrante con más frecuencia.

En el caso de aparatos con limpieza de filtro Efficient: Al aspirar sin filtro, el indicador de limpieza de filtro está en rojo si se debe limpiar el filtro del cartucho.

- Utilizar la limpieza de filtro Efficient.
(véase descripción / figura )

Aspiración de líquidos

- Para absorber la humedad o líquido, insertar directamente el accesorio deseado en las tuberías de absorción o directamente en el asa.

⚠ **Atención:**

No use bolsa de filtro.

Si se produce espuma o se dan escapes de líquido, desconecte el aparato de inmediato.

Indicación: *Si el recipiente está lleno, un flotador cierra el orificio de aspiración y el aparato gira con un mayor número de revoluciones. Desconecte el aparato de inmediato y vacíe el recipiente.*

Trabajar con herramientas eléctricas

- Adaptar el adaptador con un cuchillo si es necesario al diámetro de conexión de la herramienta eléctrica.
- Imagen 
A) Conecte el adaptador suministrado al asa

de la manguera de aspiración y conéctelo al conector del instrumento eléctrico.

→ **o**

B) Para mayor flexibilidad al trabajar, utilizar la manguera de herramienta flexible. Conectar esta con el tubo flexible de aspiración y, si procede, con el adaptador y conectar a la toma de la herramienta eléctrica.

→ Imagen **C 2**

Para aparatos con clavija integrada: Introducir la clavija de red de la herramienta eléctrica en el aspirador.

→ Imagen **C 3**

Conectar el aparato (girar la rosca hacia la izquierda a la posición  MÁX) y comenzar con el trabajo.

Nota: *Tan pronto se haya encendido la herramienta eléctrica, la turbina de absorción arranca con 0,5 segundos de retraso. Si se apaga la herramienta eléctrica, la turbina de absorción sigue en funcionamiento aprox. 5 segundos, para terminar de absorber la suciedad restante en la manguera de absorción.*

Limpeza de filtro Efficient

Si el indicador de limpieza de filtro está rojo, usar la limpieza de filtro.

→ Imagen **D 1**

Insertar la manguera de aspiración con asa en el alojamiento de accesorios del cabezal de aparato. Pulsar tres veces la tecla de limpieza de filtro Efficient con el aparato encendido, esperar 4 segundos entre cada una de las veces.

Indicación: Si el indicador de limpieza de filtro está permanentemente en rojo o tras activar varias veces la tecla de limpieza de filtro, comprobar cómo está de lleno el depósito. De lo contrario, se puede salir la suciedad del recipiente al abrirlo.

Función de soplado

Limpeza de zonas de difícil acceso o donde la aspiración no sea posible, p.ej. hojas del chocho de gravilla.

→ Imagen **E 1**

Insertar la manguera de aspiración en la toma de aire para que se active la función de soplado.

Interrupción del funcionamiento

→ Desconexión del aparato

→ Imagen **F 1**

Colgar la boquilla para suelos en la posición de aparcamiento.

Finalización del funcionamiento

→ Apague el aparato y desenchufe la clavija de red.

Vacíe el depósito

→ Imagen **G 1**

Extraer el cabezal del aparato, vaciar el recipiente con suciedad húmeda o seca.

Para aparatos con tornillo purgador:

Vaciar la suciedad seca a través del recipiente. Utilizar el tornillo purgador para vaciar líquidos.

Almacenamiento del aparato

→ Imagen **G 2**

Guardar la conexión a la red y los accesorios en el aparato. Guarde el aparato en un lugar seco.

Cuidados y mantenimiento

 **Peligro**

Apague el aparato y desenchufe la clavija de red antes de efectuar los trabajos de cuidado y mantenimiento.

Los trabajos de reparación y trabajos en componentes eléctricos sólo los puede realizar el Servicio técnico autorizado.

 **Atención:**

No utilice detergentes abrasivos, ni detergentes para cristales o multiuso. No sumerja jamás el aparato en agua.

→ Limpie el aparato y los accesorios de plástico con un limpiador de materiales sintéticos de los habituales en el mercado.

→ En caso necesario, aclarar el depósito y los accesorios con agua y secar antes de volverlos a utilizar.

→ Imagen **H 1**

Si es necesario, limpiar el filtro de cartucho bajo agua corriente, no frotar ni cepillar. Antes del montaje dejar secar totalmente.

Ayuda en caso de avería

La recogida del cable no funciona

- El cable de alimentación probablemente esté sucio, limpiarlo.

Potencia de aspiración reducida

Si la potencia de absorción del aparato disminuye, comprobar los siguientes puntos.

- Los accesorios, la manguera de aspiración o los tubos de aspiración están obstruidos; elimine la obstrucción con ayuda de una vara.
- El cartucho filtrante está sucio:

En el caso de aparatos sin limpieza de filtro Efficient: Sacudir el filtro del cartucho, limpiar con agua corriente si es necesario.

(véase descripción / figura H1)

En el caso de aparatos con limpieza de filtro Efficient: Utilizar la limpieza de filtro.

(véase descripción / figura D1)

Limpiar con agua corriente el filtro del cartucho si es necesario.

(véase descripción / figura H1)

- Cambiar el filtro de cartucho dañado.
 - La bolsa filtrante está llena, sustituirla por otra.
- (véase descripción / figura A2)

Indicaciones generales

Garantía

En todos los países rigen las condiciones de garantía establecidas por nuestra sociedad distribuidora. Las averías del aparato serán subsanadas gratuitamente dentro del período de garantía, siempre que las causas de las mismas se deban a defectos de material o de fabricación. En un caso de garantía, le rogamos que se dirija con el comprobante de compra al distribuidor donde adquirió el aparato o al Servicio al cliente autorizado más próximo a su domicilio.
(La dirección figura al dorso)

Servicio de atención al cliente

En caso de dudas o alteraciones, la sucursal de KÄRCHER estará encantada de ayudarle.
(La dirección figura al dorso)

Pedido de piezas de repuesto y accesorios especiales

Podrá encontrar una selección de las piezas de repuesto usadas con más frecuencia al final de las instrucciones de uso.

En su distribuidor o en la sucursal de KÄRCHER podrá adquirir piezas de repuesto y accesorios.

(La dirección figura al dorso)

Datos técnicos

Los datos técnicos están en los laterales abatibles. A continuación aparece la explicación de los símbolos utilizados.



Tensión



Potencia P_{nom}



Potencia $P_{máx}$



Potencia máx. de conexión al enchufe del aparato



Fusible de red (inerte)



Capacidad del depósito



Absorción de agua con el asa



Absorción de agua con boquilla para suelos



Cable de conexión a la red



Nivel de presión acústica
(EN 60704-2-1)



Peso sin accesorios

Reservado el derecho a realizar modificaciones técnicas.

Índice

Avisos de segurança	PT . . . 1
Descrição da máquina.	PT . . . 2
Manuseamento	PT . . . 4
Conservação e manutenção	PT . . . 5
Ajuda em caso de avarias.	PT . . . 6
Instruções gerais	PT . . . 6
Dados técnicos	PT . . . 6

Estimado cliente,



Leia o manual de manual original antes de utilizar o seu aparelho.

Proceda conforme as indicações no manual e guarde o manual para uma consulta posterior ou para terceiros a quem possa vir a vender o aparelho.

Utilização conforme as disposições

O aparelho foi concebido, de acordo com as descrições constantes destas Instruções de Serviço e com as indicações sobre segurança, como aspirador de líquidos e de detritos secos. Este aparelho foi desenvolvido para o uso privado e não foi concebido para sustentar as necessidades de uma utilização industrial.

- Proteger o aparelho contra a chuva. Não armazenar fora de casa.
- Cinza e fuligem não podem ser aspiradas com este aparelho.

Utilizar o aspirador húmido/seco somente com:

- Saco de filtro original.
- Peças sobressalentes e acessórios originais e especiais.

O fabricante não se responsabiliza por eventuais danos causados por uma utilização indevida ou erros de manuseamento.

Protecção do meio-ambiente



Os materiais de embalagem são recicláveis. Não coloque as embalagens no lixo doméstico, envie-as para uma unidade de reciclagem.



Os aparelhos velhos contêm materiais preciosos e recicláveis e deverão ser reutilizados. Por isso, elimine os aparelhos velhos através de sistemas de recolha de lixo adequados.

Eliminação do filtro e do saco de filtro

O filtro e o saco de filtro são compostos por materiais compatíveis com o meio-ambiente. Desde que estes não contenham substâncias aspiradas que não se destinem ao lixo doméstico, estes podem ser eliminados juntamente com o lixo doméstico.

Avisos sobre os ingredientes (REACH)

Informações actuais sobre os ingredientes podem ser encontradas em:

www.kaercher.com/REACH

Avisos de segurança

- *Este aparelho não foi concebido para ser utilizado por pessoas (incluindo crianças) com capacidades físicas, sensoriais e psíquicas reduzidas ou por pessoas com falta de experiência ou conhecimentos, excepto se estas forem supervisionadas por uma pessoa responsável pela sua segurança ou receberem as necessárias instruções sobre como utilizar o aparelho. As crianças devem ser supervisionadas, de modo a assegurar que não brinquem com o aparelho.*
- *Manter as películas da embalagem fora do alcance das crianças! Perigo de asfixia!*
- *Desligar o aparelho após cada utilização e antes de cada limpeza/manutenção.*
- *Perigo de incêndio. Não aspirar materiais em combustão nem em brasa.*
- *É proibido pôr o aparelho em funcionamento em áreas com perigo de explosão.*

⚠ Ligação eléctrica

Ligar o aparelho só à corrente alternada. A tensão deve corresponder à placa de tipo do aparelho.

⚠ Perigo de choque eléctrico

Nunca tocar na ficha de rede e na tomada com as mãos molhadas.

Não puxar a ficha de rede pelo cabo para a retirar da tomada.

Antes de qualquer utilização do aparelho, verificar se o cabo de ligação e a ficha de rede não apresentam quaisquer danos. O cabo de ligação danificado tem que ser imediatamente substituído pela assistência técnica ou por um electricista autorizado.

Para evitar acidentes relacionados com a electricidade, recomendamos utilizar tomadas com disjuntor de corrente de defeito intercalado (máx. 30 mA corrente de activação nominal).

⚠ Perigo

Determinadas substâncias podem, com o ar aspirado, formar gases explosivos ou misturas por meio de turbulências!

Nunca aspire as seguintes substâncias:

- Gases, líquidos e pós (pó reactivo) explosivos ou inflamáveis
- Pós reactivos de metal (p. ex. alumínio, magnésio, zinco) em combinação com detergentes altamente alcalinos e ácidos
- Ácidos e soluções alcalinas fortes não diluídas
- Solventes orgânicos (p. ex. gasolina, diluente de tintas, acetona, óleo combustível).

Além disso, estes materiais podem ter efeitos negativos sobre os materiais utilizados no aparelho.

Descrição da máquina

Ver figuras nas páginas dobráveis!



- Este manual de instruções descreve os modelos base dos aspiradores húmidos/secos apresentados na capa.
- O equipamento e os acessórios variam consoante o modelo.

Verifique o conteúdo da embalagem a respeito de acessórios não incluídos ou danos. No caso de danos provocados durante o transporte, informe o seu revendedor.

- incluído no volume de fornecimento
- possíveis acessórios

1 Ligação do tubo flexível de aspiração

- Para ligar a mangueira de aspiração para os trabalhos de aspiração.
(ver descrição / figura **B1**)

2 Tomada do aparelho

Aviso: ter atenção à potência máxima de conexão (ver capítulo "Dados técnicos").

- Para a ligação de uma ferramenta eléctrica.
(ver descrição / figura **C2**)

3 Ligação do sopro

- Conectar a mangueira de aspiração na ligação de sopro, a função de sopro é activada.
(ver descrição / figura **E1**)

4 Punho com cavidade

- Agarrar a cabeça do aparelho no punho com cavidade e retirar após o desbloqueio.

5 Asa de transporte

- A asa de transporte serve simultaneamente de bloqueio para a cabeça do aparelho e do recipiente. Para desbloquear é necessário girar a asa completamente para a frente, até o bloqueio ficar livre.
(ver descrição / figura **A1**)
- Agarrar a cabeça do aparelho no punho com cavidade e retirar.
- Na posição de transporte a asa está virada para cima, e durante os trabalhos com o aparelho deve-se girar a asa para trás, até ser possível aceder às peças de comando no aparelho.

6 Suporte dos acessórios na cabeça do aparelho

- Este suporte de acessórios permite guardar bicos de aspiração na cabeça do aparelho.

Aviso: o suporte dos acessórios é adicionalmente necessário para a aplicação da limpeza de filtro Efficient.

(ver descrição / figura **D1**)

7 Tecla da limpeza de filtro Efficient

- Para a limpeza do filtro de cartucho incorporado.

Aviso: Não premir a tecla com o filtro de cartucho húmido.

(ver descrição / figura **D1**)

8 Indicação da limpeza do filtro

- Se a indicação de limpeza do filtro estiver vermelha deve-se premir a tecla de limpeza de filtro Efficient.
(ver descrição / figura )

9 Tecla da recolha do cabo de rede

- Premir a tecla da recolha do cabo de rede. O cabo é automaticamente recolhido.



10 Suporte de acessórios gancho

- Este suporte de acessórios permite guardar o tubo de aspiração, o cabo de alimentação eléctrica e os bicos de aspiração.
(ver descrição / figura )

11 Interruptor rotativo (LIG/DESL) (sem tomada incorporada)

- **Posição I:** aspirar ou soprar.
Posição 0: aparelho desligado.
(ver descrição / figura )

11 Interruptor rotativo (LIG/DESL) (com tomada incorporada)

- **Posição MAX:** aspirar ou soprar.
- **Posição  MAX:** aspirar com a ferramenta eléctrica ligada
- **Regulação da performance:** Se necessário pode reduzir a potência de aspiração durante a aspiração, sopro ou durante os trabalhos com uma ferramenta eléctrica.
- **Posição 0:** aparelho desligado. A ferramenta eléctrica é alimentada com corrente.
(ver descrição / figura )

12 Posição de estacionamento

- Para desligar o bocal de pavimentos durante interrupções do trabalho.
(ver descrição / figura )

13 Suporte de acessório recipiente

- Este suporte de acessório permite guardar os tubos de aspiração ou outros acessórios.
(ver descrição / figura )

14 Rolo de guia

15 Parafuso de descarga

- O parafuso de descarga destina-se a um esvaziamento rápido e confortável da água suja no recipiente. Incliná-lo para a frente, a fim de garantir um melhor esvaziamento.
(ver descrição / figura )

16 Saco-filtro

Aviso: para a aspiração húmida não pode ser utilizado nenhum saco de filtro!

- **Recomendação para aparelhos sem limpeza de filtro Efficient:**
Montar o saco de filtro para aspirar pó fino.
(ver descrição / figura )

17 Filtro de cartucho (já incorporado no aparelho)

- O filtro de cartucho tem que ser utilizado durante a aspiração húmida e a aspiração a seco.
Aviso: um filtro de cartucho húmido deve secar antes de ser utilizado na aspiração a seco.
(ver descrição / figura )

18 Tubo flexível de aspiração com manípulo

- Pressionar o tubo de aspiração contra a ligação até encaixar.
(ver descrição / figura )
Aviso: para retirar basta premir a patilha (com o polegar) e retirar o tubo de aspiração.



19 Tubos de aspiração 2 x 0,5 m

- Encaixar os dois tubos de aspiração e conectar com o tubo flexível de aspiração.
(ver descrição / figura )

20 Bocal para pavimentos (com encaixes)

- Para aspirar superfícies duras e carpetes deve-se utilizar o encaixe adequado.
Superfícies duras, aspirar a húmido: utilizar o encaixe com dois lábios de borracha.
Superfícies duras, aspirar a seco: utilizar o encaixe com duas cerdas.
Carpetes, aspirar a húmido e aspirar a seco: trabalhar sem dispositivo (encaixe).

21 Bocal para pavimentos (com alavanca de comutação)

- Para aspirar superfícies duras e carpetes: Alavanca no símbolo  para carpetes
- Alavanca no símbolo  para superfícies duras

22 Bocal para juntas

- Para cantos, juntas, radiadores e áreas de difícil acesso.

23 Adaptador

- Para ligar o tubo flexível de aspiração com uma ferramenta eléctrica.
(ver descrição / figura )
- Se necessário deve-se utilizar uma faca para adaptar o adaptador ao diâmetro de ligação da ferramenta eléctrica.

24 Tubo de ferramenta flexível

- Para maior flexibilidade durante os trabalhos com ferramentas eléctricas.
Aviso: também pode ser utilizado com adaptador.
(ver descrição / figura )

25 Conjunto para sujidade grossa

- Conjunto de aspiração completo para sujidade grossa de todo o tipo.

Manuseamento



- ⚠ **Trabalhar sempre com o filtro de cartucho no aparelho, tanto durante a aspiração de líquidos ou de detritos sólidos!**

Antes de colocar em funcionamento

- Figura  Montar os componentes soltos na embalagem no aparelho, antes de proceder à colocação em funcionamento.

- Figura  **Recomendação para aparelhos sem limpeza de filtro Efficient:** montar o saco de filtro para aspirar pó fino.

Colocação em funcionamento

- Figura  Ligar os acessórios.
- Figura  Ligar a ficha de rede.
- Figura  Ligar o aparelho.

Aspirar a seco

- ⚠ **Trabalhar apenas com filtro de cartucho seco!**
- **Atenção:** aspirar cinza e fuligem apenas com um separador prévio (n.º de encomenda 2.863-139).

Recomendação para aparelhos sem limpeza de filtro Efficient: montar o saco de filtro para aspirar pó fino.

(ver descrição / figura )

- O nível de enchimento do saco de filtro depende do tipo de sujidade aspirada. Sacos de filtro cheios podem rebentar, pelo que é necessário que estes sejam substituídos atempadamente. Para pó fino, areia, etc. é necessário substituir o saco de filtro com maior frequência.

Nos aparelhos com limpeza de filtro Efficient: Durante a aspiração sem saco de filtro, a indicação da limpeza do filtro apresenta uma sinalização vermelha sempre que for necessário limpar o filtro de cartucho.

- Aplicar a limpeza de filtro Efficient.
(ver descrição / figura )

Aspirar a húmido

- Para aspirar humidade ou líquidos, encaixar os acessórios desejados nos tubos de aspiração ou directamente no punho.

⚠ **Atenção:**

Não utilize saco-filtro!

Se houver formação de espuma ou saída de líquidos, desligue imediatamente o aparelho!

Aviso: Quando o recipiente estiver cheio, o flutuador fecha a abertura de aspiração e o aparelho funciona com uma rotação mais elevada. Desligue imediatamente o aparelho e esvazie o recipiente.

Trabalhar com ferramentas eléctricas

→ Se necessário deve-se utilizar uma faca para adaptar o adaptador ao diâmetro de ligação da ferramenta eléctrica.

→ Figura **C 1**

A) Insira o adaptador fornecido na pega do tubo flexível de aspiração e ligue o mesmo à conexão da ferramenta eléctrica.

→ ou

B) Para uma maior flexibilidade durante os trabalhos deve-se utilizar o tubo flexível de ferramenta. Unir este com o tubo de aspiração e eventualmente com o adaptador e ligar à conexão da ferramenta eléctrica.

→ Figura **C 2**

Nos aparelhos com tomada incorporada: inserir a ficha de rede da ferramenta eléctrica no aspirador.

→ Figura **C 3**

Ligar o aparelho (interruptor rotativo para a esquerda, para a posição +  MAX) e iniciar os trabalhos.

Aviso: Assim que a ferramenta eléctrica for activada, a turbina de aspiração entra em funcionamento com um atraso de 0,5 segundos. Assim que desligar a ferramenta eléctrica, a turbina de aspiração continua a trabalhar durante cerca de 5 segundos, de modo a aspirar a sujidade residual.

Limpeza de filtro Efficient

Utilizar a limpeza do filtro assim que a indicação da limpeza do filtro brilhar a vermelho.

→ Figura **D 1**

Encaixar o tubo flexível de aspiração com o manípulo no suporte dos acessórios (na cabeça do aparelho). Premir a tecla de limpeza de filtro Efficient 3 x, com o aparelho ligado, e aguardar 4 segundos entre os vários accionamentos.

Aviso: Se a indicação de limpeza do filtro brilhar permanentemente a vermelho ou após repetido accionamento da tecla de limpeza do filtro, deve-se controlar o nível de enchimento do recipiente. Caso contrário pode sair sujidade durante a abertura do recipiente.

Função de sopro

Limpeza de locais de difícil acesso ou onde não é possível aspirar (p. ex. folhagem sobre brita).

→ Figura **E 1**

Conectar a mangueira de aspiração na ligação de sopro, a função de sopro é activada.

Interromper o funcionamento

→ Desligar o aparelho.

→ Figura **F 1**

Engatar o bocal de pavimento na posição de estacionamento.

Desligar o aparelho

→ Desligue o aparelho e retire a ficha de rede.

Esvaziar o recipiente

→ Figura **G 1**

Retirar as cabeças do aparelho e esvaziar o recipiente repleto de sujidade húmida ou seca.

Nos aparelhos com parafuso de descarga: Esvaziar a sujidade seca através do recipiente. Utilizar o parafuso de descarga para esvaziar líquidos.

Guardar a máquina

→ Figura **G 2**

Arrumar o cabo de rede e os acessórios no aparelho. Guarde o aparelho em locais secos.

Conservação e manutenção

Perigo

Antes de efectuar trabalhos de conservação e de manutenção desligar o aparelho e retirar a ficha de rede.

Os trabalhos de reparação e trabalhos em componentes eléctricos só devem ser executados pelo Serviço de Assistência Técnica autorizado.

Atenção

Não utilize produtos abrasivos, produtos para a limpeza de vidros ou universais! Nunca mergulhe o aparelho em água.

→ Limpe o aparelho e os acessórios de plástico com um produto para limpeza de plásticos corrente.

→ Lavar o recipiente e os acessórios com água e secar antes de utilizar novamente.

→ Figura **H1**

Limpar o filtro de cartucho, se necessário, apenas sob água corrente, não esfregar nem escovar. Deixar secar totalmente antes de montar.

Ajuda em caso de avarias

Recolha do cabo de rede não funciona

- Cabo de rede está provavelmente sujo, limpar cabo de rede.

Perda da potência de aspiração

Verifique os seguintes pontos se o rendimento de aspiração do seu aparelho diminuir.

- Os acessórios, os tubos de aspiração e o tubo flexível de aspiração estão entupidos. Remova a obstrução com um pau.
- Filtro de cartucho com sujidade:

Nos aparelhos sem limpeza de filtro

Efficient: sacudir (leves pancadas) o filtro de cartucho e, se necessário, lavar sob água corrente.

(ver descrição / figura **H1**)

Nos aparelhos com limpeza de filtro

Efficient: Aplicar a limpeza do filtro.

(ver descrição / figura **D1**)

Se necessário, lavar o filtro de cartucho sob água corrente.

(ver descrição / figura **H1**)

- Trocar um filtro de cartucho danificado.
- Saco do filtro está cheio; inserir novo saco. (ver descrição / figura **A2**)

Instruções gerais

Garantia

Em cada país são válidas as condições de garantia emitidas pelas nossas Empresas de Comercialização competentes. Eventuais avarias no aparelho, durante o período de garantia, serão reparadas sem encargos para o cliente, desde que se trate de um defeito de material ou de fabricação. Em caso de garantia, dirija-se ao seu revendedor ou ao Serviço Técnico mais próximo, com o aparelho e documento de compra. (Endereços no verso)

Serviço de assistência técnica

Em caso de dúvidas ou avarias, a nossa filial KÄRCHER local está à sua disposição. (Endereços no verso)

Encomenda de peças sobressalentes e acessórios especiais

No final das Instruções de Serviço encontra uma lista das peças de substituição mais necessárias.

As peças sobressalentes e acessórios podem ser adquiridos junto do seu revendedor ou em cada filial da KÄRCHER.

(Endereços no verso)

Dados técnicos

Os dados técnicos encontram-se nas páginas desdobráveis. De seguida segue uma explicação dos símbolos empregues no local.



Tensão



Potência P_{nom}



Potência $P_{m\acute{a}x}$



Potência máx. de ligação da tomada do aparelho



Protecção de rede (de acção lenta)



Volume do recipiente



Admissão de água com a pega



Admissão de água com o bocal de pavimento



Cabo de rede



Nível de pressão acústica (EN 60704-2-1)



Peso (sem acessórios)

Reservados os direitos a alterações técnicas!

Indholdsfortegnelse

Sikkerhedsanvisninger	DA . . . 1
Beskrivelse af apparatet	DA . . . 2
Betjening	DA . . . 4
Pleje og vedligeholdelse	DA . . . 5
Hjælp ved fejl	DA . . . 6
Generelle henvisninger	DA . . . 6
Tekniske data	DA . . . 6

Kære kunde



Læs original brugsanvisning inden første brug, følg anvisningerne og opbevar vejledningen til senere efterlæsning eller til den næste ejer.

Bestemmelsesmæssig anvendelse

Apparatet er i henhold til beskrivelserne i denne brugsanvisning og sikkerhedsanvisningerne beregnet til anvendelse som våd- og tørsuger.

Denne maskine blev udviklet til privat brug og er ikke beregnet til erhvervmæssig brug.

- Beskyt damprenseren mod regn. Må ikke opbevares udendørs.
- Aske og sod må ikke opsuges med denne maskine.

Brug våd-/tørsugereren kun med:

- originale filterposer.
- Original reservedele, tilbehør eller ekstra tilbehør.

Producenten garanterer ikke for eventuelle skader som blev forårsaget af ikke bestemmelsesmæssigt brug eller ukorrekt betjening af apparatet.

Miljøbeskyttelse



Emballagen kan genbruges. Smid ikke emballagen ud sammen med det almindelige husholdningsaffald, men aflever den til genbrug.



Udtjente apparater indeholder værdifulde materialer, der kan og bør afleveres til genbrug. Aflever derfor udtjente apparater på en genbrugsstation eller lignende.

Bortskaffelse af filter og filterpose

Filter og filterpose er produceret af miljøvenligt materiale.

Såfremt de ikke har indslugede stoffer, som ikke er forbudt som husholdningsaffald, kan de bortskaffes med den normale affald.

Henvisninger til indholdsstoffer (REACH)

Aktuelle oplysninger til indholdsstoffer finder du på:

www.kaercher.com/REACH

Sikkerhedsanvisninger

- *Dette apparat er ikke beregnet til brug af personer (inklusive børn) med indskrænkede fysiske, sensoriske eller åndelige evner eller som ikke har erfaringer med bruget og/eller kendskab til bruget, med mindre de er under opsyn af en person som er ansvarligt for deres sikkerhed eller blev anvist i bruget af apparatet. Børn skal være under opsyn for at sørge for, at de ikke leger med apparatet.*
- *Emballagefolie skal holdes væk fra børn p.gr.a. kvælningsfare!*
- *Efter hver brug og før hver rengøring/vedligeholdelse skal maskinen slukkes.*
- *Brandfare. Opsug ikke brændende eller glødende genstande.*
- *Det er forbudt at bruge højtryksrenseren i områder, hvor der er eksplosionsfare.*

⚠ El-tilslutning

Højtryksrenseren må kun sluttes til vekselstrøm. Spændingen skal svare til angivelsen på typeskiltet.

⚠ Risiko for elektrisk stød

Rør aldrig ved netstik og stikkontakt med fugtige hænder.

Træk stikkontakten ikke ud af stikdåsen ved at trække i ledningen.

Kontroller altid tilslutningsledningen og netstikket for skader, før højtryksrenseren tages i brug. En beskadiget tilslutningsledning skal udskiftes af en autoriseret kundeserviceafdeling/elektriker med det samme.

For at undgå elektriske uheld anbefaler vi, at man anvender stikkontakter med et forkoblet fejlstrømsrelæ (maks. 30 mA nom. udløsestrømstyrke).

⚠ Risiko

De kan danne eksplosive dampe eller blandinger gennem ophvirvling med sugeluft! Efterfølgende stoffer må aldrig suges op:

- Eksplosive eller tændelige gas, væsker og støv (reaktive støv)
- Reaktive metalstøv (f.eks. aluminium, magnesium, zink) i forbindelse med stærk alkaliske eller sure rengøringsmidler.
- Ufortyndede syrer og baser
- Organiske opløsningsmidler (f.eks. lakfortynder, benzin, acetone, fyringsolie).

Desuden kan disse stoffer angribe de materialer, støvsugeren er fremstillet af.

Beskrivelse af apparatet

Se hertil figurerne på siderne!



- Denne driftsvejledning forklarer basismodellerne af de vå-/tørsugere som vises på forsiden af omslaget.
- Afhængigt af modellen er der forskelle mellem udstyr og medleveret tilbehør.

Kontroller pakningens indhold for manglende tilbehør eller beskadigelser, når den pakkes ud. Kontakt Deres forhandler i tilfælde af transportskader.

- kommer med levering
- muligt tilbehør

1 Sugelangetilslutning

- For tilslutning af sugeslangen under sugningen.
(se beskrivelse / figur 1A)

2 Apparatets stikdåse

Bemærk: Tag højde for den maksimale strømkapacitet (se kapitel „Tekniske data“).

- For tilslutning af el-værktøj.
(se beskrivelse / figur 2A)

3 Blæsetilslutning

- Sæt sugeslangen ind i blæsetilslutningen, blæsefunktionen er så aktiveret.
(se beskrivelse / figur 3A)

4 Grebfordybning

- Efter åbningen gribes maskinens hoved i grebfordybningen og fjernes.

5 Bærebøjle

- Bærebøjlen bruges samtidigt til låsning af maskinens hoved og beholder. Til åbning skal bøjlen drejes helt fremad indtil låsemekanismen åbnes.
(se beskrivelse / figur 5A)
- Tag fat i hovedet vha. grebfordybningen og fjern det.
- I transportposition står bøjlen opad, ved arbejdet med maskinen skal bøjlen drejes tilbage indtil betjeningskomponenterne er tilgængelige.

6 Tilbehørsholder maskinhoved

- Med denne tilbehørsholder kan man opbevare sugedyser i maskinhovedet.
Bemærk: Tilbehørsholderen bruges desuden til Efficient filterrensning.
(se beskrivelse / figur 6A)

7 Tast Efficient filterrensning

- Til rengøring af det integrerede patronfilter.
Bemærk: Tast må ikke trykkes ved våd patronfilter.
(se beskrivelse / figur 7A)

8 Filterrensningsindikator

- Hvis filterrensningsindikatoren er rød, trykkes tasten til Efficient filterrensningen.
(se beskrivelse / figur 8A)

9 Knap "Strømledningsindhentning"

- Tryk knap "Strømledningsindhentning" Ledningen trækker sig selv automatisk ind i maskinen.



10 Tilbehørsholder krog

- Med denne tilbehørsholder kan man opbevare sugeslanger, strømledningen og sugedyser.
(se beskrivelse / figur 10A)

11 Drejeknap (TÆND/SLUK) (uden integreret stikdåse)

- **Position I:** Suge eller blæse.
Position 0: Maskinen er slukket.
(se beskrivelse / figur 11A)

11 Drejeknap (TÆND/SLUK) (med integreret stikdåse)

- **Stilling MAX:** Suge eller blæse
- **Stilling + MAX:** Anvendelse med tilsluttet el-værktøj
- **Effektregulering:** Reducer sugeeffekten under sugning, blæsning eller ved arbejdet med el-værktøj efter behov.
- **Stellung 0:** Position 0: Maskinen slukket. El-værktøjet er forsynet med spænding. (se beskrivelse / figur  )

12 Parkeringsposition

- For at stille gulvdysen til side ved arbejds pauser. (se beskrivelse / figur )

13 Tilbehørsholder beholder

- Denne tilbehørsholder er beregnet til at holde sugerør eller andet tilbehør. (se beskrivelse / figur )

14 Styringsrulle

15 Aftapningsprop

- Aftapningsproppen bruges til hurtig og bekvem tømning af snavsvand i beholderen. Til bedre tømning tippes beholderen fremad. (se beskrivelse / figur )

16 Filterpose

Bemærk: Til vådsugning må man ikke isætte en filterpose!

- **Anbefaling til maskiner uden Efficient filterrensning:**
Isæt filterposen til opsugning af fint støv. (se beskrivelse / figur )

17 Patronfilter (allerede sat ind i maskinen)

- Patronfilteret skal altid isættes, såvel ved våd- og tørsugning.
- Bemærk:** Et vådt patronfilter skal tørres inden det bruges til tørsugning. (se beskrivelse / figur )

18 Sugelang med håndgreb

- Tryk sugelangens ind i tilslutningen, den går i hak.

(se beskrivelse / figur )

Bemærk: For at fjerne sugelangens låsetappen trykkes ind med tommelfingeren og sugelangens trækkes ud.



19 Sugerør 2 x 0,5 m

- Sæt begge sugerør sammen og forbind dem med sugelangens. (se beskrivelse / figur )

20 Gulvdyse (med indsats)

- Til opsugning af hårde overflader og gulvtæpper skal der bruges den passende indsats.
Hårde gulve, vådsugning: Brug indsatsen med 2 gummilæber.
Hårde gulve, tørsugning: Brug indsatsen med 2 børster.
Gulvtæpper, vådsugning og tørsugning: Arbejd uden indsats.

21 Gulvdyse (med omstillingshåndtag)

- Til sugning af hårde overflader og gulvtæpper:
Håndtag på symbol  til gulvtæpper
Håndtag på symbol  til hårde overflader

22 Fugemundstykke

- Til kanter, fuger, radiatorer og svært tilgængelige områder.

23 Adapter

- Til forbindelse af sugelangens med et el-værktøj. (se beskrivelse / figur )
- Efter behov justeres el-værktøjet til tilslutningsdiametren vha. en kniv.

24 Bøjelig værktøjsslange

- Til mere fleksibilitet ved arbejdet med el-værktøj.
Bemærk: Kan også bruges med adapter. (se beskrivelse / figur )

25 Sæt til grov snavs

- Omfattende sugesæt til grov snavs.

Betjening

⚠ **Såvel ved våd- og ved tørsugning skal der altid arbejdes med isat patronfilter!**

Inden idrifttagning

- Figur **A 1**
Løse komponenter, som er vedlagt maskinen, skal før brugen monteres.
- Figur **A 2**
Anbefaling til maskiner uden Efficient filterrensning: Isæt filterposen til opsugning af fint støv.

Ibrugtagning

- Figur **B 1**
Tilslut tilbehøret.
- Figur **B 2**
Sæt netstikket i.
- Figur **B 3**
Tænd for maskinen.

Tørsugning

- ⚠ **Arbejd kun med tør patronfilter!**
- **OBS:** Brug en forudskiller (bestillingsnr. 2.863-139) ved opsugning af aske og sod.

Anbefaling til maskiner uden Efficient filterrensning: Isæt filterposen til opsugning af fint støv.

(se beskrivelse / figur **A 2**)

- Filterposens påfyldningsgrad er afhængigt af den opsugede snavs.
Tilstoppede filterposer kan eksplodere, derfor skal filterposen udskiftes i tide!
Ved fintstøv, sand osv. skal filterposen udskiftes oftere.

Ved maskiner med Efficient filterrensning:

Ved sugning uden filterpose er indikatoren rød, hvis patronfilteret skal renses.

- Brug Efficient filterrensning.
(se beskrivelse / figur **D 1**)

Vådsugning

- Sæt det ønskede tilbehør på sugerørene, hhv. direkte på håndgrebet for at opsuge fugtighed eller væske.

⚠ **OBS:**

Brug ikke filterpose!

Sluk straks for apparatet, hvis der dannes skum eller trænger væske ud!

Bemærk: Hvis beholderen er fuld, lukker en svømmerventil sugeåbningen, og apparatet kører med forhøjet omdrejningstal. Sluk straks for apparatet, og tøm beholderen.

Arbejde med el-værktøjer

- Efter behov justeres el-værktøjet til tilslutningsdiamteren vha. en kniv.

- Figur **C 1**

A) Sæt den vedlagte adapter på suge-slangens håndgreb og forbind den med tilslutningen til el-værktøjet.

→ **eller**

B) Brug den bøjelige værktøjsslange til mere fleksibilitet under arbejdet. Forbind den med sugeslangen og evt. adapteren og slut den til el-værktøjet.

- Figur **C 2**

Ved maskiner med integreret stikdåse: Sæt el-værktøjets netstik i sugeren.

- Figur **C 3**

Tænd maskinen (drejekontakt til venstre på stilling +  MAX) og start arbejdet.

Bemærk: Så snart el-værktøjet er tændt, starter sugeturbinen at køre med en forsinkelse på 0,5 sekunder. Hvis el-værktøjet slukkes, kører sugeturbinen videre for ca. 5 sekunder for at indsuge den resterende snavs i sugeslangen.

Efficient filterrensning

Ved rød filterrensningsindikator, brug filterrensning.

→ Figur **D1**

Sæt sugeslangen med håndgrenet ind i maskinhovedets tilbehørsholder. Tryk 3 x tasten til Efficient filterrensning med tændt maskine, vent derved 4 sekunder mellem de enkelte tryk.

Bemærk: Ved permanent rød filterrensningsindikator eller efter filterrensningstasten trykkes flere gange, kontrolleres beholderen for påfyldningsvolumenet. Ellers kan der slippe snavs ud ved åbning af beholderen.

Blæsefunktion

Rengøring af svær tilgængelige steder eller hvor opsugning ikke er muligt, f.eks. løv ud af gruslag.

→ Figur **E1**

Sæt sugeslangen ind i blæsetilslutningen, blæsefunktionen er så aktiveret.

Afbrydelse af driften

→ Sluk for renseren

→ Figur **F1**

Hæng gulvdysen ind i parkeringsholderen.

Efter brug

→ Sluk for apparatet, og træk netstikket ud.

Tøm beholderen

→ Figur **G1**

Fjern maskinhovedet, tøm beholderen som er fyldt med våd eller tør snavs.

Ved maskiner med aftappingsprop:

Tøm tør snavs over beholderen. Brug aftappingsskruen til at tømme væsker.

Opbevaring af maskinen

→ Figur **G2**

Opbevar strømledningen og tilbehøret på maskinen. Opbevar støvsugeren i tørre rum.

Pleje og vedligeholdelse

⚠ Risiko

Før alle service- og vedligeholdelsesarbejder skal maskinen afbrydes og stikket trækkes ud.

Reparationsarbejder og arbejder på elektriske komponenter skal altid udføres af autoriserede servicefolk.

⚠ OBS

Undlad at bruge skuremidler, glas- eller universalrengøringsmiddel! Nedsænk aldrig apparatet i vand.

→ Apparat og tilbehørsele af plast skal rengøres med et almindeligt plastrengøringsmiddel.

→ Beholder og tilbehør spoles med vand og tørres inden de bruges igen.

→ Figur **H1**

Efter behov må patronfilteret renses under flydende vand; den må ikke gnides eller børstes. Inden det monteres skal det tørres.

Hjælp ved fejl

Oprulningen til strømkablet fungerer ikke

- Netkablet er sandsynligvis tilsmudset, rens kablet.

Aftagende sugeeffekt

Hvis apparatets sugekapacitet reduceres, kontroller følgende punkter.

- Tilbehør, sugeslange eller sugerør er tilstoppet, fjern tilstopningen.
- Patronfilteret er tilsmudset:

Ved maskiner uden Efficient filterrensning: Bank patronfilteret af, efter behov renses det under flydende vand.

(se beskrivelse / figur 11)

Ved maskiner med Efficient filterrensning: Brug filterrensningen.

(se beskrivelse / figur 11)

Efter behov renses patronfilteret under flydende vand.

(se beskrivelse / figur 11)

- Udskift beskadiget patronfilter.
 - Filterposen er fuld, isæt en ny filterpose.
- (se beskrivelse / figur 12)

Generelle henvisninger

Garanti

I de enkelte land gælder de garantibetingelser, som er udgivet af vores respektive ansvarlige forhandlere. Inden for garantifristen afhjælper vi gratis eventuelle fejl på Deres maskine, såfremt disse er forårsaget af materiale- eller produktionsfejl. Hvis De vil gøre Deres garanti gældende, bedes De henvende Dem til Deres forhandler eller nærmeste autoriserede kundeservice medbringende kvittering.

(Se adressen på bagsiden)

Kundeservice

Vores KÄRCHER-afdeling hjælper gerne, hvis De har spørgsmål, eller der er fejl på støvsugeren.

(Se adressen på bagsiden)

Bestilling af reservedele og ekstratilbehør

Et udvalg over de reservedele som bruges meget ofte finder De i slutningen af betjeningsvejledningen

Reservedele og tilbehør får du ved din forhandler eller i den KÄRCHER-afdeling. (Se adressen på bagsiden)

Tekniske data

De tekniske data findes på den opklappelige side. Efterfølgende en forklaring til de anvendte symboler.



Spænding



Ydelse P_{nom} .



Ydelse P_{maks} .



Stikdåsens maks. kapacitet



Netsikring (træg)



Beholdervolumen



Vandindtag med håndgreb



Vandindtag med gulvdyse



Netkabel



Lydtryksniveau (EN 60704-2-1)



Vægt (uden tilbehør)

Forbehold for tekniske ændringer!

Innholdsfortegnelse

Sikkerhetsanvisninger	NO . . . 1
Beskrivelse av apparatet	NO . . . 2
Betjening	NO . . . 4
Pleie og vedlikehold	NO . . . 5
Feilretting	NO . . . 6
Generelle merknader	NO . . . 6
Tekniske data	NO . . . 6

Kjære kunde,



Før første gangs bruk av apparatet, les denne originale bruksanvisningen, følg den og oppbevar den for senere bruk eller for overlevering til neste eier.

Forskriftsmessig bruk

Maskinen skal brukes iht. de beskrivelser og sikkerhetsanvisninger som er gitt i denne bruksanvisning for oppsuging av vått og tørt smuss.

Dette apparatet er utviklet for privat bruk og er ikke forberedt for kravene som stilles i kommersiell bruk.

- Beskytt apparatet mot regn. Det må ikke oppbevares utendørs.
- Aske og sot skal ikke suges opp med dette apparatet.

Våt/tørr sugeren skal bare brukes med:

- Original-filterposer.
- Originale reservedeler, originalt tilbehør eller originalt ekstrautstyr

Produsenten er ikke ansvarlig for eventuelle skader forårsaket av ikke-tiltenkt eller feil bruk.

Miljøvern



Materialet i emballasjen kan resirkuleres. Ikke kast emballasjen i husholdningsavfallet, men lever den inn til resirkulering.



Gamle maskiner inneholder verdifulle materialer som kan resirkuleres. Disse bør leveres inn til gjenvinning. Gamle maskiner skal derfor avhendes i egnede innsamlingsystemer.

Deponering av filter og filterpose

Filter og filterpose er produsert av miljøvennlige materialer.

Dersom de ikke inneholder oppsugd materiale som ikke er tillatt i husholdningsavfall, kan alt kastes som normalt husholdningsavfall.

Anvisninger om innhold (REACH)

Aktuell informasjon om stoffene i innholdet finner du under:

www.kaercher.com/REACH

Sikkerhetsanvisninger

- *Dette apparatet er ikke egnet for bruk av personer (inkludert barn) med reduserte fysiske, sensoriske eller sjelelige evner. Det skal heller ikke benyttes dersom brukeren mangler erfaring og/eller kunnskap. Slike personer skal kun bruke apparatet under oppsyn av en ansvarlig person som skal sørge for sikkerheten, eller som kan gi informasjon om bruken. Barn skal holdes under oppsyn ved bruk av apparatet, for å sikre at de ikke leker med det.*
- *Emballasjefolien holdes unna barn, fare for kvelning!*
- *Slå av apparatet etter hver bruk og før hver rengjøring/vedlikehold.*
- *Brannfare. Brennene eller glødende gjenstander må ikke suges opp.*
- *Bruk i eksplosjonsfarlige områder er forbudt.*

⚠ Elektrisk tilkobling

Høytrykksvaskeren må kun kobles til vekselstrøm. Spenningen må stemme overens med høytrykksvaskerens typeskilt.

⚠ Fare for elektrisk støt

Ta aldri i støpselet eller stikkkontakten med våte hender.

Strømkabelen skal ikke tas ut av stikkkontakten ved at du trekker i kabelen.

Kontroller strømledningen og støpselet for skader hver gang høytrykksvaskeren skal brukes. En skadet strømledning må skiftes ut umiddelbart hos autorisert kundeservice eller autorisert elektriker.

For å unngå el-ulykker anbefaler vi at du bruker stikkontakter med foranklede vernebrytere for å beskytte mot feilstrøm (maks. nominell utløsningsstrøm: 30 mA).

⚠ Fare

Visse stoffer kan danne eksplosive damper eller blandinger når de virvles opp med sugeluften.

Sug aldri opp følgende stoffer:

- Eksplosive eller brennbare gasser, væsker og støv (reaktivt støv)
- Reaktivt metallstøv (f.eks. aluminium, magnesium, zink) i forbindelse med sterke alkaliske og sure rengjøringsmidler.
- Ufortynnede sterke syrer og lut
- Organiske løsemidler (f.eks. bensin, fargetynner, aceton, fyringsolje).

I tillegg kan disse stoffene angripe materialet som er brukt i støvsugeren.

Beskrivelse av apparatet

Illustrasjoner se utfoldings-sidene!



- Denne bruksanvisningen beskriver grunnmodellen for våt/tørr sugeren som beskrevet på omslaget.
- Alt etter modell vil det være forskjeller i utrustning og medfølgende tilbehør.

Kontroller ved utpakkingen at innholdet i pakken er komplett og uskadd. Kontakt din forhandler ved eventuelle transportskader.

- del av leveransen
- mulig tilbehør

1 Sugelangetilkobling

- ➔ For tilkobling av sugeslange ved suging. (se beskrivelse/figur **B1**)

2 Apparatkontakt

Merk: Pass på maksimal tilkoblet effekt (se kapitler "Tekniske data".

- ➔ For tilkobling av et elektrisk verktøy. (se beskrivelse/figur **C2**)

3 Blåsetilkobling

- ➔ Sett sugeslangen i blåsetilkoblingen, der ved aktiveres blåsefunksjonen. (se beskrivelse/figur **E1**)

4 Gripehåndtak

- ➔ Grip tak i apparatet i gripehåndtaket og trekk ut etter opplåsing.

5 Bærebøyle

- ➔ Bærebøylen fungerer samtidig som beholder og som låsing av apparatet. For å låse opp, sving bøyle forover til låsingen går opp. (se beskrivelse/figur **A1**)
- ➔ Grip apparatet i gripehåndtaket og ta av.
- ➔ I børeposisjon står bøyle oppover, ved arbeider med apparatet skal bøyle svinges bakover til betjeningsdelene på apparatet er tilgjengelige.

6 Tilbehørsholder apparatode

- ➔ Denne tilbehørsholderen brukes for oppbevaring av sugedyser på apparatet. **Merk:** Denne tilbehørsholderen brukes også for bruk av Efficient filterrengjøring. (se beskrivelse/figur **D1**)

7 Tast Efficient filterrengjøring

- ➔ For rengjøring av det innebygde patronfilteret. **Merk:** Ikke bruk tasten ved vått patronfilter. (se beskrivelse/figur **D1**)

8 Filterrengjøringsindikator

- ➔ Dersom filterrengjøringsindikatoren er rød, bruk tasten Efficient filterrengjøring. (se beskrivelse/figur **D1**)

9 Tast strømkabelinnrulling

- ➔ Trykk tasten for innrulling av strømkabel. Kabel trekkes automatisk inn i apparatet.



10 Tilbehørsholder kroker

- ➔ Denne tilbehørsholderen brukes for oppbevaring av sugeslange, strømkabel og sugedyser. (se beskrivelse/figur **C2**)

11 Dreiebryter (PÅ/AV) (uten innebygget stikkontakt)

- **Stilling I:** Suging eller blåsing.
- Stilling 0:** Apparatet er slått av.
(se beskrivelse/figur )

11 Dreiebryter (PÅ/AV) (med innebygget stikkontakt)

- **Posisjon MAX:** Suging eller blåsing.
- **Posisjon +  MAX:** Suging med tilkoplede elektroverktøy
- **Effektregulering:** Reduser sugeeffekten ved behov ved suging, blåsing eller arbeid med elektroverktøy.
- **Stilling 0:** Apparatet avslått. Det elektriske verktøyet har spenningsforsyning.
(se beskrivelse/figur  )

12 Parkeringsposisjon

- For parkering av gulvdysen ved arbeidspauser.
(se beskrivelse/figur )

13 Tilbehørsholder beholder

- Denne tilbehørsholderen brukes for oppbevaring av sugerør og diverse tilbehør.
(se beskrivelse/figur )

14 Styreulle

15 Avtappingsskrue

- Tappeskruen brukes for rask og enkel tømning av brukt vann fra tanken. For bedre tømning, tipp tanken forover.
(se beskrivelse/figur )

16 Filterpose

- Merk:** For våtsuging skal det ikke monteres noen filterpose!
- **Anbefaling ved maskiner uten Efficient filterrengjøring:**
For suging av fint støv skal det settes inn filterpose.
(se beskrivelse/figur )

17 Patronfilter (ferdig innebygget i apparatet)

- Patronfilter skal alltid være montert, både ved våtsuging og ved tørrsuging.
Merk: Våte patronfilter skal tørke før bruk til tørrsuging.
(se beskrivelse/figur )

18 Sugelang med håndtak

- Sett sugeslangen i tilkoblingen, den går i lås.
(se beskrivelse/figur )
Merk: For å ta av, trykk låsen med tomme- len og trekk ut sugeslangen.



19 Sugerør 2 x 0,5 m

- Sett sammen begge sugerørene og koble til sugeslangen.
(se beskrivelse/figur )

20 Gulvmunnstykke (med innsatser)

- For suging av harde gulv og teppegulv, bruk passende innsats.
Harde flater, våtsuging:: Bruk innsats med 2 gummilepper.
Harde flater, tørrsuging:: Bruk innsats med 2 børster.
Teppegulv, våtsuging og tørrsuging: Brukes uten innsats.

21 Gulvmunnstykke (med omkoblingsspak)

- For suging av harde flater og teppegulv. Spak til symbol  for teppegulv
Spak til symbol  for harde flater

22 Fugemunnstykke

- For kanter, fuger, radiatorer og vanskelig tilgjengelige områder.

23 Adapter

- For tilkobling av sugelang med et elektrisk verktøy.
(se beskrivelse/figur )
- Adapter tilpasses ved behov ved hjelp av en kniv til tilkoblingsdiametere på det elektriske verktøyet.

24 Fleksibel verktøyslange

→ For mer fleksibilitet ved arbeid med elektroverktøy.

Merk: Kan også brukes med adapter.
(se beskrivelse/figur **C1**)

25 Grovsmuss-sett

→ Omfattende sugesett for grovt smuss av alle typer.

Betjening

⚠ **Arbeid alltid med påsatt patronfilter, både ved tørr og våt suging!**

Før igangsetting

→ Figur **A1**

De løse delene som følger apparatet skal monteres før det tas i bruk.

→ Figur **A2**

Anbefaling ved maskiner uten Efficient filterrenngjøring: For suging av fint støv skal det settes inn filterpose.

Igangsetting

→ Figur **B1**

Koble til tilbehør.

→ Figur **B2**

Sett i støpselet.

→ Figur **B3**

Slå apparatet på.

Støvsuging

⚠ **Arbeide kun med tørr patronfilter!**

→ **Advarsel:** Ved suging av aske og sot bruk forutskiller (bestillingsnr. 2.863-139).

Anbefaling ved maskiner uten Efficient filterrenngjøring: For suging av fint støv skal det settes inn filterpose.

(se beskrivelse/figur **A2**)

→ Fyllingsgraden av filterposen er avhengig av hva slags smuss som suges opp.

Fulle filterposer kan sprekke, pass derfor på å skifte filterpose til rett tid!

Ved fint støv, sand osv... må filterposen skiftes oftere.

Ved maskiner med Efficient filterrenngjøring: Ved suging uten filterpose vil filterrenngjøringsindikatoren bli rød når patronfilteret må rengjøres.

→ Bruk Efficient filterrenngjøring.
(se beskrivelse/figur **D1**)

Våtsuging

→ For oppsuging av fuktighet hhv. væske, stikk ønsket tilbehør på sugerøret hhv. direkte på håndtaket.

⚠ **Forsiktig:**

Ikke bruk filterpose!

Ved skumdannelse eller lekkasje av væske må apparatet slås av umiddelbart!

Merk: Når beholderen er full, blir sugeåpningen stengt av en flottør og apparatet går med økt turtall. Slå av maskinen umiddelbart og tøm beholderen.

Arbeide med elektroverktøy

→ Adapter tilpasses ved behov ved hjelp av en kniv til tilkoblingsdiametere på det elektriske verktøyet.

→ Figur **C1**

A) Sett det vedlagte adapteret inn på håndtaket på sugeslangen og koble det til elektroverktøyet.

→ **eller**

B) For mer fleksibilitet ved arbeidet, bruk den fleksible verktøyslangen. Koble til sugeslangen og eventuelt til adapteret, og koble til elektroverktøyetets kobling.

→ Figur **C2**

Ved apparater med innebygget stikk-kontakt: Sett inn støpselet fra det elektriske verktøyet i støvsugeren.

→ Figur **C3**

Slå på apparatet (dreiebryter til venstre til stilling +  MAX) og begynn arbeidet.

Merk: Så snart elektroverktøyet er slått på vil sugeturbinen starte med 0,5 sekunds forsinkelse. Når elektroverktøyet slås av, går sugeturbinen enda 5 sekunder for åsuge opp restsmuss.

Efficient filterrengjøring

Ved rød filterrengjøringsindikator, bruk filterrengjøring.

→ Figur **D1**

Sett sugeslangen med håndtak i tilbehørsholderen på apparatet. Trykk tasten for Efficient filterrengjøring 3 ganger med innkoblet apparat, vent 4 sekunder mellom hvert trykk.

Merk: Ved permanent rød filterrengjøringsindikator eller flere gangers bruk av tasten for filterrengjøring, kontrollerer fyllingsgrad av beholderen. Ellers kan det slippe ut smuss ved åpning av beholderen.

Blåsefunksjon

Rengjøring av vanskelig tilgjengelige steder eller der det ikke er mulig med suging, f. eks. løv fra takrenner.

→ Figur **E1**

Sett sugeslangen i blåsetilkoblingen, der ved aktiveres blåsefunksjonen.

Opphold i arbeidet

→ Slå av maskinen.

→ Figur **F1**

Sett gulvdysen i parkeringsholderen.

Etter bruk

→ Slå av apparatet og trekk ut støpselet.

Tøm beholderen

→ Figur **G1**

Ta av apparatet, tøm beholderen for smuss fra våt- eller tørrsuging.

Ved apparater med tappeskruer: Tøm tørt smuss via beholderen. For tømning av væske, bruk tappeskruer.

Oppbevaring av apparatet

→ Figur **G2**

Lagre strømkabel og tilbehør med maskinen. Oppbevar maskinen i et tørt tom.

Pleie og vedlikehold

⚠ **Fare**

Slå av apparatet og ta ut strømspselet innen service eller vedlikeholdsarbeid påbegynnes.

Reparasjonsarbeid og arbeid på elektriske komponenter må kun utføres av autorisert kundeservice.

⚠ **Forsiktig**

Ikke bruk skuremiddel, glass eller universalrengjøringsmiddel! Dypp aldri apparatet under vann.

→ Bruk et alminnelig rengjøringsmiddel for plast på apparatet, og tilbehørsdeler av plast.

→ Beholder og tilbehør skylles med vann ved behov, og skal tørke før bruk.

→ Figur **H1**

Patronfilter rengjøres ved behov under rennende vann, ikke skrubbe eller børste. La tørke fullstendig før montering.

Feilretting

Innrulling av strømkabel fungerer ikke

- Strømkabelen er muligvis tilsmusset, rengjør strømkabelen.

Avtagende sugeseffekt

Dersom sugeseffekten er dårlig, kontroller følgende punkter:

- Tilbehøret, sugeslange eller sugerørene er tilstoppet. Fjern tilstoppingen med en pinne.
- Patronfilter er tilsmusset:
Ved maskiner uten Efficient filterrengjøring: Bank ut patronfilter, skyll under rennende vann ved behov.
(se beskrivelse/figur **H1**)
Ved maskiner med Efficient filterrengjøring: Bruk filterrengjøring.
(se beskrivelse/figur **D1**)
Ved behov rengjør patronfilter under rennende vann.
(se beskrivelse/figur **H1**)
- Bytt skadet patronfilter.
- Filterposen er full, sett inn ny filterpose.
(se beskrivelse/figur **A2**)

Generelle merknader

Garanti

De garantibestemmelser som er utgitt av vår distribusjonsavdeling, gjelder i alle land. Eventuelle feil på maskinen blir reparert gratis i garantitiden, dersom disse kan føres tilbake til material- eller produksjonsfeil. Ved behov for garantireparasjoner henvender du deg til din forhandler eller nærmeste autoriserte serviceforhandler.

(Se adresse på baksiden)

Kundetjeneste

Våre KÄRCHER-avdelinger hjelper deg gjerne ved feil eller om du har spørsmål.

(Se adresse på baksiden)

Bestilling av reservedeler og spesialtilbehør

Et utvalg av de vanligste reservedelene finner du bak i denne bruksanvisningen.

Reservedeler og tilbehør får du hos din forhandler eller ved en KÄRCHER-avdeling. (Se adresse på baksiden)

Tekniske data

De tekniske data finner du på utfoldet klaff. Under finner du forklaring på symbolene brukt der.



Spenning



Effekt P_{nominell}



Effekt P_{maks}



Maks. tilkoblingseffekt for apparatstikkontakten



Strømsikring (trege)



Beholder, volum



Vannopptak med håndtak



Vannopptak med gulvdyse



Nettleddning



Lydtrykksnivå (EN 60704-2-1)



Vekt (uten tilbehør)

Det tas forbehold om tekniske endringer!

Innehållsförteckning

Säkerhetsanvisningar	SV . . . 1
Beskrivning av aggregatet.	SV . . . 2
Handhavande	SV . . . 4
Skötsel och underhåll	SV . . . 5
Åtgärder vid störningar	SV . . . 6
Allmänna hänvisningar	SV . . . 6
Tekniska data	SV . . . 6

Bäste kund,



Läs bruksanvisning i original innan aggregatet används första gången, följ anvisningarna och spara driftsanvisningen för framtida behov, eller för nästa ägare.

Ändamålsenlig användning

Apparaten är avsedd att användas som våt- och torrsug enligt beskrivningarna och säkerhetsanvisningarna i denna bruksanvisning. Denna produkt har konstruerats för privat användning och är ej avsedd för påfrestande, industriell användning.

- Skydda maskinen från regn. Får inte förvaras utomhus.
- Aska och sot får inte sugas upp med detta aggregat.

Använd våt/torrsugen endast med:

- Original filterpåse.
- Originalreservdelar, -tillbehör eller -specialtillbehör.

Tillverkaren påtar sig inget ansvar för eventuella skador som uppkommer på grund av felaktig användning eller felaktig hantering.

Miljöskydd



Emballagematerialen kan återvinnas. Kasta inte emballaget i hushållssoporna utan för dem till återvinning.



Skrotade aggregat innehåller återvinningsbara material som bör gå till återvinning. Överlämna skrotade aggregat till ett lämpligt återvinningssystem.

Hantera filter och filterpåse

Filter och filterpåse är tillverkade i miljövänligt material.

Så länge de inte innehåller uppsugna substanser, som inte får kastas i hushållssoporna, så kan de avyttras på detta sätt.

Uppllysningar om ingredienser (REACH)

Aktuell information om ingredienser finns på:

www.kaercher.com/REACH

Säkerhetsanvisningar

- *Denna apparat är ej avsedd att användas av personer (även barn) med begränsad fysisk, sensorisk eller mental färdighet eller av personer som saknar erfarenhet och/eller kunskaper, såvida de inte övervakas av en person ansvarig för deras säkerhet eller har fått instruktioner av en sådan person hur apparaten ska användas. Barn ska hållas under uppsikt för att garantera att de inte leker med apparaten.*
- *Håll förpackningsfolien borta från barn, risk för kvävning!*
- *Stäng av maskinen efter varje användning och före all form av rengöring/underhåll.*
- *Brandrisk. Sug inte upp brännande eller glödande föremål.*
- *Användning av aggregatet i utrymmen med explosionsrisk är förbjuden.*

⚠ Elanslutning

Aggregatet får endast anslutas till växelström. Spänningen ska motsvara den spänning som är angiven på aggregatets typskylt.

⚠ Risk för strömstöt!

Ta aldrig i nätkabeln och nätuttaget med fuktiga händer.

Tag inte nätkontakten ur vägguttaget genom att dra i anslutningssladden.

Kontrollera före drift att nätkabeln och nätkontakten inte är skadade. Skadade nätkablar ska genast bytas ut av auktoriserad kundservice eller en utbildad elektriker.

För att undvika elolyckor rekommenderar vi att endast använda nätuttag som är kopplade till en jordfelsbrytare (max. 30 mA nominella utlösningströmstyrka).

⚠ Fara

Vissa ämnen kan, genom uppvirvling med sugluften, bilda explosiva ångor eller blandningar!

Sug aldrig upp följande substanser:

- *explosiva eller antändliga gaser, vätskor eller damm (reaktivt damm)*

- reaktivt metalldamm (ex. aluminium, magnesium, zink) tillsammans med starkt alkaliska och sura rengöringsmedel
- utspädda starka syror och lut
- organiska lösningsmedel (ex. bensin, färgförtunning, aceton, uppvärmningsolja).

Dessutom kan dessa ämnen angripa materialet i aggregatet.

Beskrivning av aggregatet

Figurer och bilder finns på kartongens utfällbara sidor!



- Denna bruksanvisning beskriver grundmodellerna av den våt/torr sug som finns avbildad på det främre omslaget.
 - Beroende av modell förekommer skillnader i utrustning och levererade tillbehör.
- Kontrollera vid upppackningen att inga tillbehör saknas eller är skadade. Kontakta återförsäljaren om skador uppkommit vid transporten.

- ingår i leveransen
- möjliga tillbehör

1 Sugslangsanslutning

- ➔ För att ansluta sugslangen vid uppsugning. (se beskrivning/bild) **B1**)

2 Aggregatets kontakt

- Anvisning:** Observera maximal anslutnings-effekt (se kapitel "Teknisk data").
- ➔ För att ansluta ett elverktyg- (se beskrivning/bild) **C2**)

3 Blåsanslutning

- ➔ Stick in sugslangen i blåsanslutningen, därmed är utblåsningsfunktionen aktiverad. (se beskrivning/bild) **B1**)

4 Greppfördjupning

- ➔ Efter uppspärning, ta tag maskinhuvudet i greppfördjupningen och ta loss det.

5 Bygelhandtag

- ➔ Bygelhandtaget fungerar som spärr både för maskinhuvudet och behållaren. För att lossa bygel, vrid den hela vägen framåt till spärren är fri. (se beskrivning/bild) **A1**)
- ➔ Ta tag i maskinhuvudet i greppfördjupningen och ta loss det.
- ➔ I bärpositionen står bygel upp, vid arbete med maskinen, vrid bygel bakåt tills manöverelementen på maskinen går att nå.

6 Tillbehörsfäste maskinhuvud

- ➔ Detta tillbehörsfäste möjliggör förvaring av sugmunstycken på maskinhuvudet. **Anvisning:** Detta tillbehörsfäste behövs dessutom för användningen av Efficient filterrengöring. (se beskrivning/bild) **D1**)

7 Knapp Efficient filterrengöring

- ➔ För rengöring av det inbyggda patronfiltret. **Anvisning:** Tryck inte på knappen med fuktigt patronfilter. (se beskrivning/bild) **D1**)

8 Indikering filterrengöring

- ➔ Visar indikeringen för filterrengöring rött, tryck på knappen för Efficient filterrengöring. (se beskrivning/bild) **D1**)

9 Knapp upprullning av nätkabel

- ➔ Tryck på knappen upprullning av nätkabel. Kabel dras automatiskt in i apparaten.



10 Tillbehörsfäste krok

- ➔ Med detta tillbehörsfäste kan sugslang, nätkabel och sugmunstycken förvaras. (se beskrivning/bild) **C2**)

11 Vridknapp (PÅ/AV) (utan inbyggt eluttag)

- ➔ **Position 1:** Uppsugning eller utblåsning. **Position 0:** Aggregatet är avstängt. (se beskrivning/bild) **B3**)

11 Vridknapp (PÅ/AV) (med inbyggt eluttag)

- **Läge MAX:** Uppsugning eller utblåsning
- **Position +  MAX:** Sugning med anslutet elverktyg
- **Effektreglering:** Reducera vid behov sug-effekten vid sugning, utblåsning eller vid arbete med ett elverktyg.
- **Läge 0:** Maskin avstängd. Elektroverktyget försörjs med spänning.
(se beskrivning/bild)  

12 Parkeringsposition

- För avställning av golvmunstycket vid avbrott i arbetet.
(se beskrivning/bild) 

13 Tillbehörsfäste behållare

- Med detta tillbehörsfäste kan sugrör och övriga tillbehör förvaras.
(se beskrivning/bild) 

14 Styrrulle

15 Avtappningsskruv

- Avtappningsskruv är till för att snabbt och enkelt tömma ur smutsvatten i behållaren. För att underlätta tömningen, tippa behållaren framåt.
(se beskrivning/bild) 

16 Filterbehållare

Anvisning: Ingen filterpåse får användas vid våt uppsugning!

- **Rekommendation för maskiner utan Efficient filterrengöring:**
Sätt i filterpåsen om maskinen ska användas för uppsugning av fint damm.
(se beskrivning/bild) 

17 Patronfilter (sitter redan i maskinen)

- Patronfiltret måste alltid vara isatt, både vid våt- och torr uppsugning.
Anvisning: Låt blöta patronfilter torka innan de används igen vid torr uppsugning.
(se beskrivning/bild) 

18 Sugslang med handtag

- Tryck in sugslangen i anslutningen så att den hakar fast.
(se beskrivning/bild) 
- Anvisning:** Ta loss den genom att trycka på spärren med tummen och dra ut slang-en.



19 Sugrör 2 x 0,5 m

- Sätt ihop båda sugrören och anslut till slangen.
(se beskrivning/bild) 

20 Golvmunstycke (med insatser)

- Använd lämpligt munstycke för uppsugning från hårda ytor och heltäckningsmattor.
Hårda ytor, våt uppsugning: Använd insatsen med 2 gummiläppar.
Hårda ytor, torr uppsugning: Använd insatsen med 2 borstar.
Heltäckningsmattor, våt- och torr uppsugning: Arbeta utan insats.

21 Golvmunstycke (med omkopplingsspak)

- För uppsugning från hårda ytor och mattor:
Spak på symbolen  till mattor
Spak på symbolen  till hårda ytor

22 Fogmunstycke

- för kanter, fogar, element och svåråtkomliga ställen.

23 Adapter

- För anslutning av sugslangen till ett elverktyg.
(se beskrivning/bild) 
- Anpassa vid behov adaptern till anslutningsdiametern på elverktyget med hjälp av en kniv.

24 Flexibel verktygsslang

→ För med flexibilitet vid arbeten med elverktyg.

Anvisning: Kan även användas med adapter.

(se beskrivning/bild) 

25 Sats för grovsmuts

→ Omfattande set för uppsugning av alla typer av grovsmuts.

Handhavande

 **Arbeta alltid med isatt patronfilter, vid såväl våt- som torrsugning!**

Före idrifttagandet

→ Bild  **A1**

Montera de bifogade lösa delarna på aggregatet innan det tas i drift.

→ Bild  **A2**

Rekommendation för maskiner utan Efficient filterrengöring: Sätt i filterpåsen om maskinen ska användas för uppsugning av fint damm.

Idrifttagande

→ Bild  **B1**

Anslut tillbehör.

→ Bild  **B2**

Stick i nätkontakten.

→ Bild  **B3**

Starta aggregatet.

Torrsugning

 **Arbeta endast med torrt patronfilter!**

→ **Observera:** Använd avskiljare (beställ nr. 2.863-139) vid uppsugning av aska och sot.

Rekommendation för maskiner utan Efficient filterrengöring: Sätt i filterpåsen om maskinen ska användas för uppsugning av fint damm.

(se beskrivning/bild) 

→ Filterpåsens uppsamlingsförmåga styrs av den smuts som sugs upp.

Tilltäppta filterpåsar kan spricka, byt därför filterpåsen i god tid!

Vid fint damm, sand och liknande ... måste filterpåsen bytas oftare.

Hos maskiner med Efficient filterrengöring: Vid uppsugning utan filterpåse visar indikeringen för filterrengöring rött när patronfiltret ska rengöras.

→ Använda Efficient filterrengöring.
(se beskrivning/bild) 

Våtsugning

→ För att suga upp fuktighet eller vätska, välj önskat tillbehör och sätt det på sugledningen eller direkt på handgreppet

 **Observera:**

Använd inte filterbehållaren!

Stäng genast av apparaten om skum bildas eller om vätska läcker ut!

Observera: Om behållaren är full stängs sugöppningen av en flottör och sugturbinen går med högre varvtal. Stäng genast av apparaten och töm behållaren.

Arbeta med elverktyg

→ Anpassa vid behov adaptern till anslutningsdiametern på elverktyget med hjälp av en kniv.

→ Bild  **C1**

A) Placera den medföljande adaptern på sugslangens handtag och koppla ihop den med elverktygets anslutning.

→eller

B) Använd den flexibla verktygsslangen för med flexibilitet vid arbetet. Anslut denna till sugslangen och ev. med elverktygets anslutning.

→ Bild  **C2**

För maskiner med inbyggt eluttag: Förbind elverktygets nätkontakt med sugen.

→ Bild  **C3**

Starta maskinen (vrid knappen till vänster till läge +  MAX) och börja med arbetet.

Hänvisning: Så snart som elverktyget sätts på, startar sugturbinen efter 0,5 sekunders fördröjning. När elverktyget stängs av, löper sugturbinen ytterligare ca 5 sekunder, för att suga upp resterande smuts i sugslangen.

Efficient filterrengöring

Vid röd indikering för filterrengöring, använd filterrengöringen.

→ Bild **D1**

Placera sugslangen med handtaget i tillbehörsfästet på maskinhuvudet. Tryck in knappen för Efficient filterrengöring 3 x medan maskinen är tillslagen, vänta 4 sekunder mellan varje knapptryckning.

Anvisning: Vid permanent röd indikering för filterrengöring eller efter flera tryckningar på knappen filterrengöring, kontrollera fyllnadsvolymen i behållaren. I annat fall kan smuts komma ut när behållaren öppnas.

Blåsfunktion

Rengöring av svåråtkomliga ställen eller på platser där uppsugning inte kan utföras, t.ex. löv i en grusbädd.

→ Bild **E1**

Stick in sugslangen i blåsanslutningen, därmed är utblåsningfunktionen aktiverad.

Avbryta drift

→ Stäng av aggregatet.

→ Bild **F1**

Häng i golvmunstycket i förvaringshållaren.

Avsluta driften

→ Stäng av apparaten och dra ur nätanslutningen.

Töm behållaren

→ Bild **G1**

Ta loss maskinhuvudet töm den med våt eller torr smuts fyllda behållaren.

För maskiner med avtappningsskruv:

Töm torr smuts via behållaren. Använd avtappningsskruv för tömning av vätska.

Förvaring av apparaten

→ Bild **G2**

Förvara nätkabel och tillbehör på aggregatet. Förvara aggregatet torrt.

Skötsel och underhåll

⚠ Fara

Stäng av aggregatet och dra ut nätkontaken innan vård och skötselarbeten ska utföras. Reparationsarbeten och arbeten på elektriska komponenter får endast utföras av auktoriserad kundservice.

⚠ Varning

Använd inte skurmedel, glas- eller allrengöringsmedel! Doppa aldrig ner apparaten i vatten.

→ Vårda apparaten och tillbehören med ett vanligt i handeln förekommande plastrengöringsmedel.

→ Spola vid behov ur behållare och tillbehör med vatten och torka före nästa användningstillfälle.

→ Bild **H1**

Rengör patronfiltret vid behov endast under rinnande vatten, skrubba eller borsta inte av det. Låt det torka helt innan det sätts tillbaka.





Åtgärder vid störningar

Upprullningen av nätkabeln fungerar inte.

- Nätkabeln är förmodligen smutsig, rengör nätkabeln.

Avtagande sugeffekt

Om sugeffekten hos aggregatet försämras så kontrollera följande punkter.

- Tillbehör, sugslang eller sugrör är igensatta. Tag bort smutsen med ett skaft.
 - Patronfilter är smutsigt:
Hos maskiner utan Efficient filterrengöring: Slå ur smutsen ut patronfiltret och rengör vid behov under rinnande vatten. (se beskrivning/bild) 
 - Hos maskiner med Efficient filterrengöring:** Använd filterrengöringen. (se beskrivning/bild) 
- Rengör vid behov patronfiltret under rinnande vatten. (se beskrivning/bild) 
- Byte skadat patronfilter.
 - Filterpåsen är full, sätt i en ny filterpåse. (se beskrivning/bild) 

Allmänna hänvisningar

Garanti

I alla länder gäller de av vårt ansvariga försäljningsbolag utformade garantivillkor. Eventuella fel på apparaten åtgärdas utan kostnad under garantitiden, om det var ett material- eller tillverkarfel som var orsaken. Gäller det garantiärenden, ber vi er vända er till försäljaren med köpbeviset eller närmsta auktoriserade kundtjänst.

(Se baksidan för adress)

Kundservice

Vid frågor eller problem hjälper närmaste KÄRCHER-filial gärna till.

(Se baksidan för adress)

Beställning av reservdelar och specialtillbehör

I slutet av bruksanvisningen finns ett urval av de reservdelar som oftast behövs.

Reservdelar och tillbehör finns att få på inköpsstället, eller från närmaste KÄRCHER-filial.

(Se baksidan för adress)

Tekniska data

Tekniska data finns på sidorna som fälls upp.

Nedan följer förklaringen av symbolerna som används.



Spänning



Effekt P_{nominell}



Effekt P_{max}



Max. anslutningseffekt i maskinuttaget



Nätsäkring (trög)



Behållarvolym



Vattenuptagning med handtag



Vattenuptagning med golvmunstycke



Nätkabel



Ljudtrycksnivå (EN 60704-2-1)



Vikt (utan tillbehör)

Med reservation för tekniska ändringar!

Sisällysluettelo

Turvaohjeet	FI . . .	1
Laitekuvaus	FI . . .	2
Käyttö	FI . . .	4
Hoito ja huolto	FI . . .	5
Häiriöapu	FI . . .	6
Yleisiä ohjeita	FI . . .	6
Tekniset tiedot	FI . . .	6

Arvoisa asiakas,



Lue käyttöohje ennen laitteesi käyttämistä, säilytä käyttöohje myöhempiä käyttöä tai mahdollista myöhempiä omistajaa varten.

Tarkoituksenmukainen käyttö

Laite on tarkoitettu käytettäväksi märkä- ja kuivaimurina tämän käyttöohjeen kuvausten ja turvaohjeiden mukaisesti.

Tämä laite on suunniteltu yksityiskäyttöön eikä vastaa ammattikäyttöön tarkoituksia vaa-
timuksia.

- Suojaa laite sateelta. Älä säilytä laitetta ulkona.
- Tällä laitteella ei saa imuroida tuhkaa eikä nokea.

Märkä-/kuivaimuria saa käyttää vain, jos se on varustettu:

- alkuperäisillä pölypusseilla.
- alkuperäisillä varaosilla, sekä alkuperäisillä lisä- tai erikoistarvikkeilla.

Valmistaja ei vastaa mahdollisista vahingoista, jotka johtuvat ohjeidenvastaisesta käytöstä.

Ympäristönsuojelu



Pakkausmateriaalit ovat kierrätettäviä. Älä käsittele pakkausta kotitalousjätteenä, vaan toimita ne jätteiden kierrätykseen.



Käytetyt laitteet sisältävät arvokkaita kierrätettäviä materiaaleja, jotka tulisi toimittaa kierrätykseen. Tästä syystä toimita kuluneet laitteet vastaaviin keräilylaitoksiin.

Suodattimen ja suodatinpussin hävittäminen

Suodatin ja suodatinpussi on valmistettu ympäristöystävällisestä materiaalista.

Mikäli niihin ei ole imuroitu aineita, joita ei saa laittaa yleisiin jäteastioihin, ne voidaan hävittää normaalin kotijätteen mukana.

Huomautuksia materiaaleista (REACH)

Ajantasaisia tietoja ainesosista löytyy osoitteesta:

www.kaercher.com/REACH

Turvaohjeet

- *Tämä laite ei ole tarkoitettu sellaisten henkilöiden (lapset mukaan lukien) käytettäväksi, joiden fyysiset kyvyt, aistit tai henkiset ominaisuudet ovat rajoittuneet tai, joilta puuttuu riittävä kokemus ja/tai riittävä tietämys, paitsi, jos he ovat heidän turvallisuudestaan vastaavan henkilön valvonnassa tai ovat saaneet häneltä ohjeistuksen koneen käyttämiseen. Lapsia pitäisi valvoa, jotta he eivät leikkisi koneen kanssa.*
- *Pidä pakkausfoliot lasten ulottumattomissa, tukehtumisvaara!*
- *Laite kytketään pois päältä jokaisen käytön jälkeen ja ennen jokaista puhdistusta/huoltoa.*
- *Palovaara. Älä imuroi mitään palavia tai hehkuvia kohteita.*
- *Käyttö räjähdysalttiilla alueilla on kielletty.*

⚠ Sähköliitäntä

Liitä laite vain vaihtovirtaan. Jännitteen on oltava sama kuin laitteen tyyppikilvessä ilmoitettu jännite.

⚠ Sähköiskuvaara

Älä koskaan tartu märillä käsillä virtapistokkeeseen.

Älä irrota verkkojohtoa pistokkeesta vetämällä johdosta.

Tarkasta aina ennen käyttöä, että liitosjohto ja virtapistoke ovat ehjät. Anna valtuutetun asiantuntijan/sähköalan ammattilaisen välittömästi vaihtaa varoitetun liitosjohto.

Sähkötapaturmien välttämiseksi suosittelemme käyttämään pistorasioita, joissa on esikytetyt virhevirran turvakytkimet (maks. 30 mA nimellislaukaisuvirran voimakkuus).

⚠ Vaara

Tietyt aineet voivat muodostaa räjähdysherkkiä höyryjä tai seoksia pyörrevirtauksen seurauksena imuilman kanssa!

Älä koskaan imuroi seuraavia aineita:

- Räjähdysherkkiä tai palavia kaasuja, nesteitä ja pölyjä (reagoivia pölyjä)
- Reagoivia metallipölyjä (esim. alumiini, magnesium, sinkki) voimakkaasti alkaalisten ja happamien puhdistusaineiden kanssa
- Laimentamattomia, voimakkaita happoja ja lipeää
- Orgaanisia liuottimia (esim. bensiini, värirohennusaineet, asetonit, polttoöljy).

Lisäksi nämä aineet voivat syövyttää laittees-
sa käytettyjä materiaaleja.

Laitekuvaus

Katso kansisivuilla olevia kuvia!



- Tämä käyttöohje kuvaa etusivulla esitettyjen märkä-/kuivaimurien perusmallit.
- Mallista riippuen varustelussa ja mukana toimitetuissa varusteissa on eroavuuksia. Tarkasta purkaessasi pakkauksesta, ovatko kaikki varusteet olemassa ja ovatko osat vaurioituneet. Jos havaitset kuljetusvaurioita ota yhteyttä myyjäliikkeeseen.

- kuuluvat toimitukseen
- mahdolliset varusteet

1 Imuletkuliitântä

- ➔ Imuletkun liittämiseen imuroitaessa. (katso kuvausta / kuvaa **B1**)

2 Laitepistorasia

Huomautus: Huomioi maksimi liitântäteho (katso lukua „Tekniset tiedot“).

- ➔ Sähkötyökalan liittämistä varten. (katso kuvausta / kuvaa **C2**)

3 Puhallusliitântä

- ➔ Pistä imuletku puhallusliitântään, se aktivoi puhallustoiminnan. (katso kuvausta / kuvaa **E1**)

4 Kahvasyvennyys

- ➔ Tartu lukituksen irrottamisen jälkeen laitepään kahvasyvennykseen ja nosta pois.

5 Kantosanka

- ➔ Kantosanka toimii samalla laitepään ja säiliön lukitsimena. Poista lukitus kääntämällä sanka aivan eteen, kunnes lukitus on avattu. (katso kuvausta / kuvaa **A1**)
- ➔ Tartu laitepään kahvasyvennykseen ja poista laitepää.
- ➔ Sanka on kantoasenossa pystyssä, käännä sanka laitetta käytettäessä taakse, jotta pääsy laitteen käyttöosiin on vapaana.

6 Varusteiden säilytyspaikka laitepäässä

- ➔ Varusteiden säilytyspaikka mahdollistaa imusuulakkeiden säilyttämisen laitepäässä. **Huomautus:** Tätä varusteiden säilytyspaikkaa tarvitaan lisäksi Efficient-suodatinpuhdistuksen käyttämiseen. (katso kuvausta / kuvaa **D1**)

7 Efficient-suodatinpuhdistus -painike

- ➔ Sisäänrakennetun patruunasuodattimen puhdistamiseksi. **Huomautus:** Älä paina painiketta, kun patruunasuodatin on kostea. (katso kuvausta / kuvaa **D1**)

8 Suodatinpuhdistusnäyttö

- ➔ Jos suodattimenpuhdistusnäyttö on punainen, paina Efficient-suodatinpuhdistus -painiketta. (katso kuvausta / kuvaa **D1**)

9 Painike verkkokaapelin sisäänkelaus

- ➔ Paina verkkokaapelin sisäänkelauspainiketta. Kaapeli kelautuu automaattisesti laitteen sisään.



10 Varusteiden säilytyskoukku

- Varusteiden säilytyskoukku on tarkoitettu imuletkun, verkkoliitäntäjohdon ja imu-suulakkeiden säilyttämiseen.
(katso kuvausta / kuvaa )

11 Kiertokytkin (PÄÄLLE/POIS) (ilman sisäänrakennettua pistorasi- aa)

- **Asento I:** Imurointi tai puhallus.
Asento 0: Laite on kytketty pois päältä.
(katso kuvausta / kuvaa )

11 Kiertokytkin (PÄÄLLE/POIS) (sisäänrakennetulla pistorasialla)

- **Asento MAKS:** Imurointi tai puhallus.
→ **Asento  MAKS:** Imurointi liitettynä olevaa sähkötyökalua käyttäen
→ **Tehonsäätö:** Imutehon pienentämiseen tarvittaessa, kun imuroidaan, puhalletaan tai käytetään sähkötyökalua.
→ **Asento 0:** Laite on kytketty pois päältä. Sähkötyökalu on jännitteellinen.
(katso kuvausta / kuvaa  )

12 Pysäköintipidike

- Lattiasuulakkeen ripustamiseen työtaukojen ajaksi.
(katso kuvausta / kuvaa )

13 Varustekannatin säiliö

- Varustekannatin on tarkoitettu imuputkille ja muille varusteille.
(katso kuvausta / kuvaa )

14 Ohjausrulla

15 Tyhjennysruuvi

- Tyhjennysruuvi on tarkoitettu säiliössä olevan likaveden nopeaan ja helppoon tyhjentämiseen. Kallista säiliötä eteenpäin tyhjenemisen parantamiseksi.
(katso kuvausta / kuvaa )

16 Suodatinpussi

Huomautus: Suodatinpussia ei saa käyttää märkäimurointiin!

→ Suositus laitteille, joissa ei ole Efficient-suodatinpuhdistusta:

Käytä suodatinpussia hienopölyä imuroitaessa.
(katso kuvausta / kuvaa )

17 Patruunasuodatin (on jo paikoillaan laitteessa)

- Patruunasuodatinta tulee aina käyttää, sekä märkäimuroitaessa että kuivaimuroitaessa.
Huomautus: Anna kostean patruunasuodattimen kuivua ennen käyttöä kuivaimurointiin.
(katso kuvausta / kuvaa )

18 Käsikahvallinen imuletku

- Työnnä imuletku liittimeen, se napsahtaa lukitukseen.
(katso kuvausta / kuvaa )
Huomautus: Irtota imuletku painamalla lukitusnuppia peukalolla ja vetämällä letku irti.



19 Imuputket 2 x 0,5 m

- Yhdistä molemmat imuputket toisiinsa ja liitä imuletkuun.
(katso kuvausta / kuvaa )

20 Lattiasuulake (sisäkkeineen)

- Käytä kulloinkin sopivaa sisäkettä kovien pintojen ja kokolattiamattojen imuroimiseen.
Kovat pinnat, märkäimurointi: Käytä sisäkettä, jossa on 2 kumihuulta.
Kovat pinnat, kuivaimurointi: Käytä sisäkettä, jossa on 2 harjaa.
Kokolattiamatot, märkä- ja kuivaimurointi: Imuroi ilman sisäkettä.

21 Lattiasuulake (vaihtovivulla)

- Kovien pintojen ja kokolattiamattojen imurointiin:
Käännä vipu merkkiin  kokolattiamattoilla
Käännä vipu merkkiin  kovilla pinnoilla

22 Rakosuutin

- Kulmien, rakojen, lämpöpattereiden ja vaikeasti luoksepäästävien alueiden imurointiin.

23 Sovitin

- Imuletkun liittämiseen sähkötyökaluun. (katso kuvausta / kuvaa **C1**)
- Leikkaa sovitin tarvittaessa veistä käyttäen sähkötyökalun liittimeen sopivaksi.

24 Taipuisa työkaluletku

- Enemmän joustavuutta sähkötyökaluja käytettäessä.
Huomautus: Voi käyttää myös sovittimen kanssa. (katso kuvausta / kuvaa **C1**)

25 Karkealikasetti

- Laaja imusetti kaikenlaiselle karkealle lialle.

Käyttö

- ⚠ **Huomioi, että patruunasuodatin on aina työskenneltäessä paikoillaan. Tämä koskee sekä kuiva- että märkäimurointia!**

Ennen käyttöönottoa

- Kuva **A1**
Kiinnitä laitteen mukana irtonaisena tulleet osat laitteeseen ennen käyttöönottamista.
- Kuva **A2**
Suositus laitteille, joissa ei ole Efficient-suodatinpuhdistusta: Käytä suodatinpuhdistusta hienopölyä imuroitaessa.

Käyttöönotto

- Kuva **B1**
Liitä lisävaruste.
- Kuva **B2**
Työnnä virtapistoke pistorasiaan.
- Kuva **B3**
Kytke laite päälle.

Kuivaimu

- ⚠ **Työskentele ainoastaan kuivalla patruunasuodattimella!**
- **Huomio:** Imuroi tuhkaa ja nokea vain esierotinta käyttäen (tilausno 2.863-139).
- Suositus laitteille, joissa ei ole Efficient-suodatinpuhdistusta:** Käytä suodatinpuhdistusta hienopölyä imuroitaessa.

(katso kuvausta / kuvaa **A2**)

- Suodatinpuhdistus täyttyminen riippuu imuroitavan lian laadusta.
Tukkeutunut suodatinpuhdistus voi revetä, vaihda siksi suodatinpuhdistus hyvissä ajoin!
Hienoa pölyä, hiekka yms. imuroitaessa on suodatinpuhdistus vaihdettava useammin.

Laitteet, joissa on Efficient-suodatinpuhdistus: Kun imuroidaan ilman suodatinpuhdistusta, suodatinpuhdistusnäyttö muuttuu punaiseksi, kun patruunasuodatin on tarpeen puhdistaa.

- Käytä Efficient-suodatinpuhdistusta (katso kuvausta / kuvaa **D1**)

Märkä imurointi

- Kun imuroit kosteaa tai märkää likaa, valitse haluamasi varuste ja pistä se imuputkeen tai suoraan käsikahvaan.

⚠ **Huomio:**

Älä käytä suodatinpuhdistusta!

Jos muodostuu vaahtoa, tai nestettä pääsee ulos, kytke laite heti pois päältä!

Ohje: Jos säiliö on täynnä, uimuri sulkee imuaukon ja laite käy kohonneella kierrosluvulla. Kytke laite heti pois päältä ja tyhjennä säiliö.

Työskentely sähkötyökaluilla

- Leikkaa sovitin tarvittaessa veistä käyttäen sähkötyökalun liittimeen sopivaksi.
- Kuva **C1**
A) Työnnä mukana oleva sovitin imuletkun kahvan päälle ja kiinnitä sovitin sähkötyökalun liittimeen.
→tai
B) Käytä taipuisaa työkalulettoa töiden joustavuuden parantamiseksi. Liitä letku imuletkuun ja tarvittaessa sovittimeen ja sähkötyökalun liittimeen.

→ Kuva **C 2**

Laitteet, joissa on sisäänrakennettu pistorasia: Liitä sähkötyökalan virtapistoke imurin pistokkeeseen.

→ Kuva **C 3**

Käynnistä laite (kiertokytkin vasemmalle asentoon  MAX) ja aloita työskentely. **Ohje:** Kun sähkötyökalu käynnistetään, imurin imuturbiini käynnistyy 0,5 sekunnin viiveellä. Kun kytket sähkötyökalan pois päältä, imuturbiini käy vielä n. 5 sekuntia, jotta imuletku tulee imuroitua puhtaaksi jäännösroskista.

Efficient-suodatinpuhdistus

Jos suodatinpuhdistusnäyttö muuttuu punaiseksi, käytä suodatinpuhdistusta.

→ Kuva **D 1**

Pistä imuletkun pää kahvoineen laitepäässä olevaan varustepidikkeeseen. Paina laitteen käydessä Efficient-suodatinpuhdistuksen painiketta 3 kertaa, odota kunkin painalluksen jälkeen 4 sekuntia ennen uutta painallusta.

Huomautus: Jos suodatinpuhdistusnäyttö on jatkuvasti tai suodatinpuhdistuspainikkeen useamman painalluksen jälkeen punainen, säiliön täyttömäärä on tarkastettava. Muuten likaa voi pureskella ulos säiliötä avattaessa.

Puhallustoiminto

Vaikeasti luoksepäästävien paikkojen puhdistamiseen tai paikkoihin, joissa imurointi ei ole mahdollista, esim. puun lehdet hiekka-alustalla.

→ Kuva **E 1**

Pistä imuletku puhallusliitäntään, se aktivoi puhallustoiminnan.

Käytön keskeytys

→ Kytke laite pois päältä.

→ Kuva **F 1**

Ripusta lattiasuulake pysäköintipiteeseen.

Käytön lopetus

→ Kytke laite pois päältä ja vedä virtapistoke irti.

Säiliön tyhjennys

→ Kuva **G 1**

Irrota laitepää ja tyhjennä määrellä tai kuivalla liialla täyttyneen säiliön.

Laitteet, joissa on tyhjennysruuvi: Tyhjennä kuiva lika säiliöstä normaalisti. Käytä nesteiden tyhjentämiseen tyhjennysruuvia.

Laitteen säilytys

→ Kuva **G 2**

Säilytä verkoliitäntäjohto ja varusteet laitteen säilytyspaikassa.

Hoito ja huolto

Vaara

Kytke laite pois päältä ennen kaikkia hoito- ja huoltotoimia ja vedä virtapistoke irti pistorasiasta.

Vain valtuutettu asiakaspalvelu saa suorittaa korjaustyöt ja sähköisiin rakenneloihin kohdistuvat työt.

Huomio

Älä käytä hankausaineita, lasia tai monikäyttöpuhdistusaineita! Älä koskaan upota laitetta veteen.

→ Hoida laite ja muoviset lisävarusteiden osat tavallisella muoville tarkoitetulla puhdistusaineella.

→ Huuhtelee säiliö ja varusteet tarvittaessa vedellä ja kuivaa ennen uudelleen käyttöä.

→ Kuva **H 1**

Puhdista tarvittaessa patruunasuodatin vain juoksevalla vedellä, älä hankaa tai käytä harjaa. Anna suodattimen kuivua täysin ennen takaisin paikalleen asettamista.

Häiriöapu

Verkkokaapelin sisäänkelaus ei toimi

- Verkkokaapeli on luultavasti likaantunut, puhdista verkkokaapeli.

Vähenevä imuteho

Jos laitteen imurointikyky heikkenee, tarkasta seuraavat seikat.

- Varusteet, imuletku tai imuputki on tukkeutunut, poista tukos pitkällä esineellä.
→ Suodatinpatruuna on likainen:

Laitteet ilman Efficient-suodatinpuhdistusta: Kopistele patruunasuodatin puhtaaksi, puhdista tarvittaessa virtaavassa vedessä.

(katso kuvausta / kuvaa )

Laitteet, joissa on Efficient-suodatinpuhdistus: Käytä Efficient-suodatinpuhdistusta.

(katso kuvausta / kuvaa )

Puhdista suodatinpatruuna tarvittaessa virtaavassa vedessä.

(katso kuvausta / kuvaa )

- Vaihda vahingoittunut patruunasuodatin.
→ Suodatinpussi on täynnä, vaihda suodatinpussi uuteen.
(katso kuvausta / kuvaa )

Yleisiä ohjeita

Takuu

Kussakin maassa ovat voimassa valtuuttamamme myyntiorganisaation julkaisemat takuehdot. Materiaali- ja valmistusvirheistä aiheutuvat virheet laitteessa korjaamme takuuaikana maksutta. Takuutapauksessa ota yhteys ostostositteineen jälleenmyyjään tai lähimpään valtuutettuun asiakaspalveluun. (Osoite, katso takasivua)

Asiakaspalvelu

KÄRCHER -edustustomme vastaa mielellään kysymyksiisi ja auttaa mahdollisissa häiriötilanteissa.
(Osoite, katso takasivua)

Varaosien ja erityisvarusteiden tilaaminen

Tärkeimpien osien varaosaluettelo löytyy tämän käyttöohjeen lopusta.
Varaosat ja erityisvarusteet saat kauppialta tai lähimmältä KÄRCHER tytäryhtiöltä. (Osoite, katso takasivua)

Tekniset tiedot

Tekniset tiedot ovat auki käännettävillä sivuilla. Seuraavana siellä käytettyjen symbolien selitykset.



Jännite



Teho P_{nenn}



Teho P_{max}



Laitepistorasian maks. liitantäteho



Verkkosulake (hidas)



Astian tilavuus



Vedenotto käsikahvalla



Vedenotto lattiasuulakkeella



Verkkokaapeli



Äänen painetaso
(standardi EN 60704-2-1)



Paino (ilman varusteita)

Oikeus teknisiin muutoksiin pidätetään!

Πίνακας περιεχομένων

Υποδείξεις ασφαλείας	EL . . . 1
Περιγραφή συσκευής.	EL . . . 2
Χειρισμός.	EL . . . 4
Φροντίδα και συντήρηση	EL . . . 6
Αντιμετώπιση βλαβών	EL . . . 7
Γενικές υποδείξεις	EL . . . 7
Τεχνικά χαρακτηριστικά	EL . . . 7

Αγαπητέ πελάτη,



Πριν χρησιμοποιήσετε τη συσκευή σας για πρώτη φορά, διαβάστε αυτές τις πρωτότυπες οδηγίες χρήσης, ενεργήστε σύμφωνα με αυτές και κρατήστε τις για μελλοντική χρήση ή για τον επόμενο ιδιοκτήτη.

Αρμόζουσα χρήση

Η συσκευή προορίζεται για χρήση όπως περιγράφεται στις παρούσες οδηγίες χρήσης και στις υποδείξεις ασφαλείας σαν ηλεκτρική σκούπα (αναρροφητήρας) υγρών και στεγνών ρύπων.

Η παρούσα συσκευή σχεδιάστηκε ειδικά για ιδιωτική χρήση και δεν είναι σε θέση να ανταποκριθεί στις καταπονήσεις που συνεπάγεται μία ενδεχόμενη επαγγελματική της χρήση.

- Προστατέψτε τη συσκευή από τη βροχή. Μην αποθηκεύετε τη συσκευή σε υπαίθριο χώρο.
- Η αναρρόφηση στάχτης και ανθρακόσκονης με αυτό το μηχάνημα δεν επιτρέπεται.

Χρησιμοποιήστε την ηλεκτρική σκούπα υγρής/ξηρής αναρρόφησης αποκλειστικά με:

- Αυθεντικές σακούλες φίλτρων.
- Αυθεντικά ανταλλακτικά, εξαρτήματα ή ειδικό εξοπλισμό.

Ο κατασκευαστής δεν ευθύνεται για ενδεχόμενες ζημιές, που οφείλονται σε μη ενδεδειγμένη χρήση ή σε λάθος χειρισμό.

Προστασία περιβάλλοντος



Τα υλικά συσκευασίας είναι ανακυκλώσιμα. Μην πετάτε τη συσκευασία στα οικιακά απορρίμματα, αλλά παραδώστε τη προς ανακύκλωση.



Οι παλιές συσκευές περιέχουν ανακυκλώσιμα υλικά, τα οποία θα πρέπει να παραδίδονται προς επαναχρησιμοποίη-

ση. Για το λόγο αυτό αποσύρετε τις παλιές συσκευές με κατάλληλες διαδικασίες συγκέντρωσης αποβλήτων.

Διάθεση φίλτρου και σακούλας φίλτρου

Το φίλτρο και η σακούλα του κατασκευάζονται από υλικά φιλικά προς το περιβάλλον.

Εάν δεν περιέχουν υλικά, τα οποία δεν επιτρέπεται να καταλήξουν στους κάδους οικιακών απορριμμάτων, μπορείτε να τα διαθέσετε στο σύστημα οικιακών απορριμμάτων.

Υποδείξεις για τα συστατικά (REACH)

Ενημερωμένες πληροφορίες για τα συστατικά μπορείτε να βρείτε στη διεύθυνση:

www.kaercher.com/REACH

Υποδείξεις ασφαλείας

- Η συσκευή αυτή δεν πρέπει να χρησιμοποιείται από άτομα (συμπεριλαμβανομένων των παιδιών) με σωματικές, διανοητικές και αισθητήριες ανεπάρκειες ή άτομα που δεν έχουν την κατάλληλη εμπειρία ή γνώση, εκτός εάν επιτηρούνται από κατάλληλο για την ασφάλειά τους άτομο ή έλαβαν προηγουμένως οδηγίες για την κατάλληλη χρήση της συσκευής.
- Τα παιδιά πρέπει να επιτηρούνται για να διασφαλιστεί ότι δεν θα παίξουν με τη συσκευή.
- Κρατάτε τα παιδιά μακριά από τα πλαστικά φύλλα συσκευασίας, υφίσταται κίνδυνος ασφυξίας!
- Απενεργοποιείτε τη συσκευή έπειτα από κάθε χρήση και πριν από τον καθαρισμό/τη συντήρηση.
- Κίνδυνος πυρκαγιάς. Μην αναρροφάτε καιγόμενα ή καυτά αντικείμενα.
- Απαγορεύεται η χρήση σε σημεία, όπου υφίσταται κίνδυνος έκρηξης.

⚠ Ηλεκτρική σύνδεση

Συνδέετε τη συσκευή μόνο σε εναλλασσόμενο ρεύμα. Η τάση πρέπει να συμφωνεί με την πινακίδα τύπου της συσκευής.

⚠ Κίνδυνος ηλεκτροπληξίας

Μην αγγίζετε ποτέ με βρεγμένα χέρια το ρευματολήπτη και την πρίζα.

Μην βγάξετε τον ρευματολήπτη από την πρίζα τραβώντας τον από το καλώδιο σύνδεσης. Πριν από κάθε λειτουργία της συσκευής ελέγχετε το καλώδιο ρεύματος και το φις για τυχόν

ζημιές. Αναθέτετε αμέσως σε εξουσιοδοτημένη υπηρεσία τεχνικής εξυπηρέτησης πελατών/εξειδικευμένο ηλεκτρολόγο την αλλαγή του χαλασμένου καλωδίου σύνδεσης στο δίκτυο.

Για την αποφυγή ηλεκτρικών ατυχημάτων, συνιστάται η χρήση πριζών με προεγκατεστημένο προστατευτικό διακόπτη ρεύματος διαρροής (μέν. 30 mA ονομαστική ισχύς ρεύματος απεμπλοκής).

⚠ Κίνδυνος

Ορισμένες ουσίες, όταν αναμειχθούν με τον αέρα αναρρόφησης, μπορεί να δημιουργήσουν εκρηκτικούς ατμούς ή μείγματα!

Μην αναρροφάτε ποτέ τα ακόλουθα υλικά:

- Εκρηκτικά ή καύσιμα αέρια, υγρά και σκόνες (σκόνες που προκαλούν αντίδραση)
- Αντιδραστικές μεταλλικές σκόνες (π.χ. αλουμίνιο, μαγνήσιο, ψευδάργυρος) σε συνδυασμό με ισχυρά αλκαλικά και όξινα απορρυπαντικά
- Συμπυκνωμένα ισχυρά οξέα και αλκαλικά διαλύματα
- Οργανικά διαλυτικά μέσα (π.χ. βενζίνη, διαλυτικά χρωμάτων, ακετόνη, πετρέλαιο θέρμανσης).

Επιπλέον, οι ουσίες αυτές μπορεί να διαβρώσουν τα υλικά που χρησιμοποιούνται στη συσκευή.

Περιγραφή συσκευής

Εικόνες, βλ. αναδιπλούμενες σελίδες!



- Αυτές οι οδηγίες λειτουργίας περιγράφουν τα βασικά μοντέλα της ηλεκτρικής σκούπας υγρής/ξηρής αναρρόφησης που απεικονίζεται στο εξώφυλλο.
- Υπάρχουν διαφορές στον εξοπλισμό και στα συνοδευτικά εξαρτήματα ανάλογα με το μοντέλο.

Κατά τον άνοιγμα της συσκευασίας, ελέγξτε το περιεχόμενο για τυχόν ελλείψεις σε εξαρτήματα ή για βλάβες. Σε περίπτωση ζημιών που προκλήθηκαν από τη μεταφορά, παρακαλείσθε να πληροφορήσετε αμέσως το κατάστημα, από το οποίο αγοράσατε το μηχάνημα.

- περιλαμβάνεται στη συσκευασία
- πιθανά εξαρτήματα

1 Σύνδεση εύκαμπτου σωλήνα αναρρόφησης

- ➔ Για τη σύνδεση του ελαστικού σωλήνα αναρρόφησης κατά την αναρρόφηση. (ανατρέξτε στην περιγραφή / εικόνα) **B1**

2 Πρίζα ηλεκτρικών συσκευών

Υπόδειξη: Λάβετε υπόψη τη μέγιστη ισχύ σύνδεσης (ανατρέξτε στο κεφάλαιο "Τεχνικά χαρακτηριστικά").

- ➔ Για τη σύνδεση ενός ηλεκτρικού εργαλείου. (ανατρέξτε στην περιγραφή / εικόνα) **C2**

3 Σύνδεση εμφύσησης αέρα

- ➔ Τοποθετήστε τον ελαστικό σωλήνα αναρρόφησης στη σύνδεση εκφύσησης, ώστε να ενεργοποιηθεί η λειτουργία εκφύσησης. (ανατρέξτε στην περιγραφή / εικόνα) **E1**

4 Κοίλωμα χειρολαβής

- ➔ Μετά την απασφάλιση, πιάστε την κεφαλή της συσκευής από το κοίλωμα της χειρολαβής και αφαιρέστε την.

5 Λαβή μεταφοράς

- ➔ Η λαβή μεταφοράς χρησιμεύει ταυτόχρονα για την απασφάλιση της κεφαλής και του δοχείου. Για την απασφάλιση της λαβής, μετακινήστε την τέρμα εμπρός, ώσπου να απασφαλιστεί. (ανατρέξτε στην περιγραφή / εικόνα) **A1**
- ➔ Πιάστε την κεφαλή της συσκευής από το κοίλωμα της χειρολαβής και αφαιρέστε την.
- ➔ Στη θέση μεταφοράς, η λαβή είναι μπροστά. Κατά την εργασία με τη συσκευή, μετακινήστε τη λαβή προς τα πίσω, ώσπου να είναι προσβάσιμα τα εξαρτήματα λειτουργίας.

6 Υποδοχή εξαρτημάτων κεφαλής

- ➔ Η υποδοχή εξαρτημάτων επιτρέπει τη φύλαξη των σωλήνων και των ακροφυσίων αναρρόφησης μέσα στην κεφαλή.

Υπόδειξη: Αυτή η υποδοχή εξαρτημάτων είναι απαραίτητη και για την εφαρμογή του καθαρισμού φίλτρου Efficient.
(ανατρέξτε στην περιγραφή / εικόνα **D1**)

7 Πλήκτρο καθαρισμού φίλτρου Efficient

→ Για τον καθαρισμό του ενσωματωμένου φίλτρου κασέτας.

Υπόδειξη: Μην πιέζετε το πλήκτρο όταν το φίλτρο κασέτας είναι υγρό.
(ανατρέξτε στην περιγραφή / εικόνα **D1**)

8 Ένδειξη καθαρισμού φίλτρου

→ Όταν η ένδειξη καθαρισμού του φίλτρου γίνει κόκκινη, πιέστε το πλήκτρο καθαρισμού φίλτρου Efficient.
(ανατρέξτε στην περιγραφή / εικόνα **D1**)

9 Πλήκτρο περιέλιξης του καλωδίου τροφοδοσίας

→ Πιέστε το πλήκτρο περιέλιξης του καλωδίου τροφοδοσίας. Το καλώδιο τυλιγεται αυτόματα μέσα στην συσκευή.

10 Αγκιστρο υποδοχής εξαρτημάτων

→ Η υποδοχή εξαρτημάτων επιτρέπει τη φύλαξη του ελαστικού σωλήνα αναρρόφησης, του καλωδίου σύνδεσης με το δίκτυο και των ακροφυσίων αναρρόφησης.
(ανατρέξτε στην περιγραφή / εικόνα **C2**)

11 Περιστροφικός διακόπτης (ON/OFF)

(χωρίς ενσωματωμένη πρίζα)

→ **Θέση I:** Αναρρόφηση ή εκφύσηση.
Θέση 0: Η συσκευή είναι απενεργοποιημένη.
(ανατρέξτε στην περιγραφή / εικόνα **B3**)

11 Περιστροφικός διακόπτης (ON/OFF)

(με ενσωματωμένη πρίζα)

→ **Θέση MEG:** Αναρρόφηση ή εκφύσηση.
→ **Θέση + MAX:** Αναρρόφηση με συνδεδεμένο ηλεκτρικό εργαλείο
→ **Ρύθμιση απόδοσης:** Μειώστε την αναρροφητική ισχύ κατά την αναρρόφηση, την εκφύσηση ή κατά τις εργασίες με ένα ηλεκτρικό εργαλείο ανάλογα με τις ανάγκες.

→ **Θέση 0:** Απενεργοποιημένη συσκευή. Το ηλεκτρικό εργαλείο τροφοδοτείται με ρεύμα.
(ανατρέξτε στην περιγραφή / εικόνα **B3 C3**)

12 Θέση στάθμευσης

→ Για την απόθεση του ακροφυσίου δαπέδου στα διαλείμματα από την εργασία.
(ανατρέξτε στην περιγραφή / εικόνα **E1**)

13 Υποδοχή εξαρτημάτων δοχείου

→ Η υποδοχή εξαρτημάτων επιτρέπει τη φύλαξη των σωλήνων αναρρόφησης και του λοιπού εξοπλισμού.
(ανατρέξτε στην περιγραφή / εικόνα **C2**)

14 Τροχήσκος οδήγησης

15 Κοχλίας εκροής

→ Ο κοχλίας εκροής χρησιμεύει για την ταχεία και εύκολη εκκένωση του βρώμικου νερού από το δοχείο. Για να διευκολύνετε την εκκένωση, γείρετε το δοχείο προς τα εμπρός.
(ανατρέξτε στην περιγραφή / εικόνα **C1**)

16 Σακούλα φίλτρου

Υπόδειξη: Κατά την υγρή αναρρόφηση δεν πρέπει να χρησιμοποιείται σακούλα φίλτρου!

→ **Σύσταση για συσκευές χωρίς καθαρισμό φίλτρου Efficient:**
Χρησιμοποιείτε τη σακούλα φίλτρου για την αναρρόφηση λεπτής σκόνης.
(ανατρέξτε στην περιγραφή / εικόνα **A2**)

17 Φίλτρο φυσίγγιου

(ήδη τοποθετημένο στη συσκευή)

→ Το φίλτρο κασέτας πρέπει να βρίσκεται πάντα στη θέση του, τόσο κατά την υγρή όσο και κατά την ξηρή αναρρόφηση.
Υπόδειξη: Αφήστε το υγρό φίλτρο κασέτας αν στεγνώσει, πριν το ξαναχρησιμοποιήσετε για ξηρή αναρρόφηση.
(ανατρέξτε στην περιγραφή / εικόνα **I1**)

18 Ελαστικός σωλήνας αναρρόφησης με χειρολαβή

- Σπρώξτε τον ελαστικό σωλήνα αναρρόφησης στη σύνδεση, ώσπου να κλειδώσει.
(ανατρέξτε στην περιγραφή / εικόνα) 
- Υπόδειξη:** Για την αφαίρεση, πιέστε το κλικ με τον αντίχειρα και τραβήξτε τον ελαστικό σωλήνα αναρρόφησης.



19 Σωλήνες αναρρόφησης 2 x 0,5 m

- Ενώστε τους δύο σωλήνες αναρρόφησης και συνδέστε τους με τον ελαστικό σωλήνα αναρρόφησης.
(ανατρέξτε στην περιγραφή / εικόνα) 

20 Ακροφύσιο δαπέδου (με εξαρτήματα)

- Για αναρρόφηση σε σκληρές επιφάνειες και μοκέτες, χρησιμοποιήστε το κατάλληλο εξάρτημα.
Σκληρές επιφάνειες, υγρή αναρρόφηση: Χρησιμοποιήστε το εξάρτημα με 2 ελαστικά χείλη.
Σκληρές επιφάνειες, ξηρή αναρρόφηση: Χρησιμοποιήστε το εξάρτημα με 2 βούρτσες.
Μοκέτες, υγρή και ξηρή αναρρόφηση: Μην χρησιμοποιείτε κανένα εξάρτημα.

21 Ακροφύσιο δαπέδου (με μοχλό μεταγωγής)

- Για αναρρόφηση σε σκληρές επιφάνειες και μοκέτες:
Μοχλός στο σύμβολο  για μοκέτες
Μοχλός στο σύμβολο  για σκληρές επιφάνειες

22 Ακροφύσιο αρμών

- Για άκρα, αρμούς, καλοριφέρ και σημεία με δύσκολη πρόσβαση.

23 Προσαρμογέας

- Για τη σύνδεση του ελαστικού σωλήνα αναρρόφησης με ένα ηλεκτρικό εργαλείο.
(ανατρέξτε στην περιγραφή / εικόνα) 
- Εάν είναι απαραίτητο, προσαρμόστε τον προσαρμογέα στη διάμετρο της σύνδεσης του ηλεκτρικού εργαλείου με ένα μαχαίρι.

24 Ευέλικτος ελαστικός σωλήνας εργαλείων

- Για περισσότερη ευελιξία κατά την εργασία με ηλεκτρικά εργαλεία.
Υπόδειξη: Μπορεί να χρησιμοποιηθεί και με προσαρμογέα.
(ανατρέξτε στην περιγραφή / εικόνα) 



25 Σετ χονδρών ρύπων

- Σετ ποικίλων εξαρτημάτων για αναρρόφηση χονδρών ρύπων κάθε τύπου.



Χειρισμός

- △ **Χρησιμοποιείτε πάντα την εγκατεστημένη κασέτα φίλτρου για την αναρρόφηση υγρών και στερεών!**

Πριν τη θέση σε λειτουργία

- Εικόνα  **A 1**
Πριν την ενεργοποίηση συναρμολογήστε στο μηχάνημα τα μη συνδεδεμένα συνοδευτικά εξαρτήματα.
- Εικόνα  **A 2**
Σύσταση για συσκευές χωρίς καθαρισμό φίλτρου Efficient: Χρησιμοποιείτε τη σακούλα φίλτρου για την αναρρόφηση λεπτής σκόνης.

Ενεργοποίηση

- Εικόνα  **B 1**
Σύνδεση εξαρτημάτων.
- Εικόνα  **B 2**
Συνδέστε το ρευματολήπτη στην πρίζα.
- Εικόνα  **B 3**
Ενεργοποιήστε το μηχάνημα.

Ξηρή αναρρόφηση

⚠ Κατά τη χρήση, η κασέτα φίλτρου πρέπει να είναι πάντα στεγνή!

→ **Προσοχή:** Για την αναρρόφηση στάχτης και σκουριάς, χρησιμοποιείτε μόνο το ειδικό εξάρτημα προδιαχωρισμού (Κωδ. παραγγελίας 2.863-139).

Σύσταση για συσκευή χωρίς καθαρισμό φίλτρου Efficient: Χρησιμοποιείτε τη σακούλα φίλτρου για την αναρρόφηση λεπτής σκόνης.

(ανατρέξτε στην περιγραφή / εικόνα) **A2**)

→ Ο βαθμός πλήρωσης της σακούλας φίλτρου εξαρτάται από τους ρύπους που αναρροφώνται.

Όταν μια σακούλα φίλτρου γεμίσει υπερβολικά, μπορεί να σπάσει. Γι' αυτό αντικαθιστάτε έγκαιρα τη σακούλα φίλτρου.

Εάν πρόκειται για λεπτή σκόνη, άμμο κτλ. ... η σακούλα φίλτρου πρέπει να αντικαθίσταται συχνότερα.

Για συσκευές με καθαρισμό φίλτρου

Efficient: Κατά την αναρρόφηση χωρίς σακούλα φίλτρου, η ένδειξη καθαρισμού του φίλτρου γίνεται κόκκινη, όταν πρέπει να καθαριστεί το φίλτρο κασέτας.

→ Εφαρμόστε τον καθαρισμό φίλτρου Efficient.

(ανατρέξτε στην περιγραφή / εικόνα) **D1**)

Υγρή αναρρόφηση

→ Για την αναρρόφηση υγρασίας και/ή υγρών, εισάγετε το επιθυμητό εξάρτημα στο σωλήνα αναρρόφησης και/ή απευθείας στη χειρολαβή.

⚠ Προσοχή:

Μην χρησιμοποιείτε σακούλα αναρρόφησης! Σε περίπτωση που εξέρχεται αφρός ή υγρό από τη συσκευή, αυτή πρέπει να τεθεί αμέσως εκτός λειτουργίας!

Υπόδειξη: Σε περίπτωση που γεμίσει το δοχείο, ένας πλωτήρας κλείνει το άνοιγμα αναρρόφησης και η συσκευή λειτουργεί με αυξημένο αριθμό στροφών. Θέστε τη συσκευή αμέσως εκτός λειτουργίας και αδειάστε το δοχείο.

Εργασία με ηλεκτρικά εργαλεία

→ Εάν είναι απαραίτητο, προσαρμόστε τον προσαρμογέα στη διάμετρο της σύνδεσης του ηλεκτρικού εργαλείου με ένα μαχαίρι.

→ Εικόνα **C1**

A) Τοποθετήστε το συνοδευτικό προσαρμογέα στη χειρολαβή του ελαστικού σωλήνα αναρρόφησης και συνδέστε τον με το σύνδεσμο του ηλεκτρικού εργαλείου.

→ **ή**

B) Για περισσότερη ευελιξία κατά την εργασία, χρησιμοποιήστε τον ευέλικτο ελαστικό σωλήνα εργαλείων. Συνδέστε τον στο σωλήνα αναρρόφησης και/ή στον προσαρμογέα, κι έπειτα στη σύνδεση του ηλεκτρικού εργαλείου.

→ Εικόνα **C2**

Για συσκευές με ενσωματωμένη πρίζα: Συνδέστε το φως του ηλεκτρικού εργαλείου με την ηλεκτρική σκούπα.

→ Εικόνα **C3**

Ενεργοποιήστε τη συσκευή (περιστροφικός διακόπτης στα αριστερά, στη θέση  MAX) και ξεκινήστε την εργασία.

Υπόδειξη: Μόλις τεθεί σε λειτουργία το ηλεκτρικό εργαλείο, η τουρμπίνα αναρρόφησης ενεργοποιείται με καθυστέρηση 0,5 δευτερολέπτων. Εάν το ηλεκτρικό εργαλείο απενεργοποιηθεί, η τουρμπίνα αναρρόφησης συνεχίζει να λειτουργεί για περίπου 5 δευτερόλεπτα, προκειμένου να απορροφήσει τα υπολείμματα των ρύπων που παραμένουν στο σωλήνα αναρρόφησης.

Καθαρισμός φίλτρου Efficient

Όταν η ένδειξη καθαρισμού του φίλτρου γίνει κόκκινη, ενεργοποιήστε τον καθαρισμό φίλτρου.

→ Εικόνα **D1**

Τοποθετήστε τον ελαστικό σωλήνα αναρρόφησης με τη χειρολαβή στην υποδοχή εξαρτημάτων της κεφαλής. Πιέστε 3 x το πλήκτρο καθαρισμού φίλτρου Efficient στην ενεργοποιημένη συσκευή, περιμένοντας από 4 δευτερόλεπτα κάθε φορά.

Υπόδειξη: Εάν η κόκκινη ένδειξη καθαρισμού φίλτρου παραμένει αναμμένη ή εάν έχετε πιέσει αρκετές φορές το πλήκτρο καθαρισμού φίλτρου, ελέγξτε τον όγκο

πλήρωσης του δοχείου. Διαφορετικά, μπορεί να διαφύγουν ρύποι κατά το άνοιγμα του δοχείου.

Λειτουργία εμφύσησης αέρα

Καθαρισμός δύσκολα προσβάσιμων σημείων ή σημείων όπου δεν είναι δυνατή η αναρρόφηση, π.χ. φύλλα από χαλίκια.

→ Εικόνα **E1**

Τοποθετήστε τον ελαστικό σωλήνα αναρρόφησης στη σύνδεση εκφύσησης, ώστε να ενεργοποιηθεί η λειτουργία εκφύσησης.

Διακοπή λειτουργίας

→ Απενεργοποιήστε τη συσκευή.

→ Εικόνα **F1**

Αναρτήστε το ακροφύσιο δαπέδου στο στήριγμα φύλαξης.

Τερματισμός λειτουργίας

→ Απενεργοποιήστε τη συσκευή και βγάλτε το καλώδιο από την πρίζα.

Εκκένωση του δοχείου

→ Εικόνα **G1**

Αφαιρέστε την κεφαλή και αδειάστε το δοχείο από τους υγρούς ή τους ξηρούς ρύπους.

Για συσκευές με κοχλία εκροής: Αδειάστε τους ξηρούς ρύπους από το δοχείο. Χρησιμοποιήστε τον κοχλία εκροής για να αδειάσετε τα υγρά.

Φύλαξη της συσκευής

→ Εικόνα **G2**

Αποθηκεύστε το καλώδιο τροφοδοσίας και τα εξαρτήματα στη συσκευή. Διατηρείτε τη συσκευή σε στεγνό περιβάλλον.

Φροντίδα και συντήρηση

⚠ Κίνδυνος

Πριν από την εκτέλεση εργασιών περιποίησης και συντήρησης απενεργοποιήστε το μηχάνημα και αποσυνδέστε το ρευματολήπτη από την πρίζα.

Οι εργασίες επισκευών και οι εργασίες στα ηλεκτρικά εξαρτήματα πρέπει να διεξάγονται μόνο από την εξουσιοδοτημένη υπηρεσία εξυπηρέτησης πελατών.

⚠ Προσοχή

Μην χρησιμοποιείτε λειαντικά μέσα, γυαλί ή καθαριστικά γενικής χρήσης! Ποτέ μην βυθίζετε τη συσκευή μέσα σε νερό.

→ Φροντίζετε τη συσκευή και τα πλαστικά εξαρτήματα με ένα κοινό καθαριστικό πλαστικών.

→ Εάν είναι απαραίτητο ξεπλύνετε τον κάδο και τα εξαρτήματα με νερό και στεγνώστε τα πριν τα χρησιμοποιήσετε ξανά.

→ Εικόνα **H1**

Εάν είναι αναγκαίο καθαρίστε το φίλτρο κασέτας μόνο με τρεχούμενο νερό. Μην το τρίβετε και μην το πλένετε με βούρτσα. Αφήστε το να στεγνώσει πριν το τοποθετήσετε στη θέση του.

Αντιμετώπιση βλαβών

Το σύστημα περιέλιξης του καλωδίου δεν λειτουργεί

- ➔ Το καλώδιο είναι μάλλον λερωμένο. Καθαρίστε το καλώδιο.

Ανεπαρκής ισχύς αναρρόφησης

Εάν μειωθεί η αναρροφητική ισχύς της συσκευής, ελέγξτε τα ακόλουθα.

- ➔ Κάποιο εξάρτημα ή ο σωλήνας αναρρόφησης είναι φραγμένα. Απομακρύνετε το αντικείμενο που προκαλεί τη φραγή με μια ράβδο.
- ➔ Το φίλτρο κασέτας είναι βρώμικο:

Για συσκευές χωρίς καθαρισμό φίλτρου Efficient: Τινάξτε το φίλτρο κασέτας και, εάν είναι απαραίτητο, καθαρίστε το με τρεχούμενο νερό.

(ανατρέξτε στην περιγραφή / εικόνα )

Για συσκευές με καθαρισμό φίλτρου Efficient: Εφαρμόστε τον καθαρισμό φίλτρου. (ανατρέξτε στην περιγραφή / εικόνα )

Εάν είναι απαραίτητο, καθαρίστε το φίλτρο κασέτας με τρεχούμενο νερό.

(ανατρέξτε στην περιγραφή / εικόνα )

- ➔ Αντικαταστήστε την ελαττωματική κασέτα φίλτρου.

- ➔ Η σακούλα φίλτρου είναι γεμάτη. Τοποθετήστε μια νέα σακούλα.

(ανατρέξτε στην περιγραφή / εικόνα )

Γενικές υποδείξεις

Εγγύηση

Σε κάθε χώρα ισχύουν οι όροι εγγύησης που εκδόθηκαν από την αρμόδια αντιπροσωπεία μας. Εντός της προθεσμίας της παρεχόμενης εγγύησης αποκαθιστούμε δωρεάν οποιαδήποτε βλάβη στη συσκευή σας εφόσον έχει προκληθεί από σφάλμα υλικού ή κατασκευής. Σε περίπτωση που επιθυμείτε να κάνετε χρήση της εγγύησης, παρακαλούμε απευθυνθείτε με την απόδειξη αγοράς στο κατάστημα από το οποίο προμηθευτήκατε τη συσκευή ή στην πλησιέστερη εξουσιοδοτημένη υπηρεσία τεχνικής εξυπηρέτησης πελατών μας. (Για τη διεύθυνση βλ. στην πίσω σελίδα)

Υπηρεσία εξυπηρέτησης πελατών

Σε περίπτωση αποριών ή βλαβών μπορείτε να απευθύνεστε στο πλησιέστερο υποκατάστημα του Οίκου KÄRCHER, το οποίο θα σας βοηθήσει ευχαρίστως.

(Για τη διεύθυνση βλ. στην πίσω σελίδα)

Παραγγελία ανταλλακτικών και ειδικών εξαρτημάτων

Μία επιλογή των ανταλλακτικών που χρειάζονται συχνότερα θα βρείτε στο τέλος των οδηγιών χρήσης.

Μπορείτε να προμηθευθείτε ανταλλακτικά και εξαρτήματα από τον αρμόδιο έμπορο ή από το υποκατάστημα της KÄRCHER της περιοχής σας.

(Για τη διεύθυνση βλ. στην πίσω σελίδα)

Τεχνικά χαρακτηριστικά

Τα τεχνικά στοιχεία βρίσκονται στις διπλωμένες σελίδες. Ακολουθεί η επεξήγηση των σχετικών συμβόλων.



Τάση



Ισχύς $P_{\text{ονομ}}$



Ισχύς $P_{\text{μέγ}}$



Μέγ. ισχύς σύνδεσης της πρίζας



Ασφάλεια δικτύου (βραδείας τήξης)



Χωρητικότητα κάδου



Υποδοχή νερού με χειρολαβή



Υποδοχή νερού με ακροφύσιο δαπέδου



Καλώδιο τροφοδοσίας



Στάθμη ακουστικής πίεσης (EN 60704-2-1)



Βάρος (χωρίς παρελκόμενα)

Με την επιφύλαξη τεχνικών αλλαγών!

İçindekiler

Güvenlik uyarıları	TR . . . 1
Cihaz tanımı	TR . . . 2
Kullanımı	TR . . . 4
Koruma ve Bakım	TR . . . 5
Arızalarda yardım	TR . . . 6
Genel bilgiler	TR . . . 6
Teknik Bilgiler	TR . . . 6

Sayın müşterimiz,



Cihazın ilk kullanımından önce bu orijinal kullanma kılavuzunu okuyun, bu kılavuza göre davranın ve daha sonra kullanım veya cihazın sonraki sahiplerine vermek için bu kılavuzu saklayın.

Kurallara uygun kullanım

Cihaz, bu kullanım kılavuzunda yer alan açıklamalar ve kullanıma yönelik güvenlik uyarılarına uygun şekilde ıslak ve kuru emici olarak belirlenmiştir.

Bu cihaz özel kullanım için geliştirilmiştir ve cihazın ticari kullanım taleplerini karşılaması öngörülmemiştir.

- Cihazı yağmurdan koruyun. Açık alanda saklamayın.
- Küller ve kurumlar bu cihazla süpürülmemelidir.

Sulu/kuru süpürgeyi sadece aşağıdakilerle birlikte kullanın:

- Orijinal filtre torbası.
- Orijinal yedek parçalar, aksesuarlar ya da özel aksesuarlar.

Üretici, amacına uygun olmayan ya da hatalı kullanım sonucu oluşan hasarlar için sorumluluk üstlenmez.

Çevre koruma



Ambalaj malzemeleri geri dönüş-türebilir. Ambalaj malzemelerini evinizin çöpüne atmak yerine lütfen tekrar kullanılabilecekleri yerlere gönderin.



Eski cihazlarda, yeniden değerlendirme işlemine tabi tutulması gereken değerli geri dönüşüm malzemeleri bulunmaktadır. Bu nedenle eski cihazları

lütfen öngörülen toplama sistemleri aracılığıyla imha edin.

Filtre ve filtre torbasının imha edilmesi

Filtre ve filtre torbası çevreye uyumlu malzemelerden üretilmiştir.

Ev çöpü için yasak olan emilmiş maddeler içermedikleri sürece, bu parçalar normal ev çöpünde imha edilebilir.

İçindekiler hakkında uyarılar (REACH)

İçindekiler hakkında ayrıntılı bilgileri bulabileceğiniz adres:

www.kaercher.com/REACH

Güvenlik uyarıları

- *Bu cihaz, güvenlikleri için yetkili bir kişi tarafından gözetim altında tutulmadıkları ya da cihazın nasıl kullanılacağına yönelik gerekli talimatları almadıkları sürece fiziksel, duyuşsal ya da ruşsal açıdan kısıtlı yeteneklere sahip ya da deneyimleri ve/veya bilgileri yetersiz kişiler (çocuklar dahil) için üretilmemiştir. Cihazla oynadıklarından emin olmak için çocuklar gözetim altında tutulmalıdır.*
- *Ambalaj folyolarını çocuklardan uzak tutun, boğulma tehlikesi bulunmaktadır!*
- *Her kullanımdan sonra ve her temizlik/bakımdan önce cihazı kapatın.*
- *Yangın tehlikesi. Yanan veya kor halindeki maddeleri temizlemeyin.*
- *Patlama tehlikesi olan bölgelerde cihazın çalıştırılması yasaktır.*

⚠ Elektrik bağlantısı

Cihazı sadece alternatif akıma bağlayın. Gerilim, cihazın tip plaketiyle aynı olmalıdır.

⚠ Elektrik çarpma tehlikesi

Fiş ve prizi kesinlikle ıslak veya nemli elle temas etmeyin.

Şebeke fişini, bağlantı kablosundan çekerek prizden çıkartmayın.

Bağlantı kablosuna, elektrik fişiyle birlikte her kullanımdan önce hasar kontrol yapın.

Hasar görmüş bağlantı kablosunu derhal yetkili müşteri hizmetleri/elektronik teknisi tarafından değiştirilmesini sağlayın.

Elektronik kazalardan sakınmak için, önceden devreye sokulmuş eksik akım koruyucu şalterini (maks. 30 mA nominal akım seviyesi) kullanmanızı tavsiye ederiz.

⚠ Tehlike

Belirli maddeler, emilen hava ile girdap oluşması nedeniyle patlayıcı buharlar ve karışımlar oluşturabilir!

Aşağıdaki maddeleri kesinlikle emmeyin:

- Patlayıcı ya da yanıcı gazlar, sıvılar ve tozlar (reaktif tozlar)
- Aşırı alkali ve asidik temizlik maddeleri ile bağlantılı olarak reaktif metal tozları (Örn; Alüminyum, magnezyum, çinko)
- İnceldilmemiş güçlü asitler ve eriyikler
- Organik çözücü maddeler (Örn; Benzin, tiner, aseton, sıcak yağ).

Bu maddeler, ek olarak cihazda kullanılan malzemelere etki edebilir.

Cihaz tanımı

Şekiller Bkz. Katlanır sayfalar!



- Bu kullanım kılavuzu, öndeki zarf içinde belirtilen sulu/kuru süpürgelerin temel modellerini açıklar.
- Modele bağlı olarak, donanımda ve birlikte verilen aksesuarlarda farklılıklar olabilir.

Ambalajı çıkartırken, ambalajın içinde bulunan malzemelerde eksik aksesuar ya da hasar olup olmadığını kontrol edin. Nakliye hasarlarında yetkili satıcınızı bilgilendirin.

- Teslimat kapsamına dahildir
- Kullanılabilecek aksesuarlar

1 Emme hortumu bağlantısı

- Süpürme sırasında süpürme hortumunun bağlanması için.
(Bkz. açıklama / şekil 01)

2 Cihaz prizi

Uyarı: Maksimum bağlantı gücüne dikkat edin (bkz. "Teknik bilgiler" bölümü).

- Elektrikli aleti bağlamak için.
(Bkz. açıklama / şekil 02)

3 Püskürtme bağlantısı

- Süpürme hortumunu üfleme bağlantısına takın, üfleme fonksiyonu devreye sokulur.
(Bkz. açıklama / şekil 03)

4 Tutamak çukuru

- Kilidi açtıktan sonra cihaz kafasını kol yuvasından tutun ve çıkartın.

5 Taşıma kolu

- Taşıma kolu, aynı anda cihaz kafası ve deponun kilitlenmesi için kullanılır. Kilidi açmak için, kilitleme mekanizması serbest kalana kadar kolu tamamen öne çevirin.
(Bkz. açıklama / şekil 04)
- Cihaz kafasını kol yuvasından tutun ve çıkartın.
- Taşıma pozisyonunda kol yukarıda durur, cihazla çalışma sırasında, cihazdaki kumanda parçalarına ulaşana kadar kolu geriye çevirin.

6 Cihaz kafası aksesuar yuvası

- Bu aksesuar yuvası, cihaz kafasındaki süpürme memelerinin saklanması için kullanılır.
Uyarı: Bu aksesuar yuvası, ek olarak Efficient filtre temizliği uygulaması için kullanılır.
(Bkz. açıklama / şekil 05)

7 Efficient filtre temizliği tuşu

- Takılan kartuşlu filtrenin temizlenmesi için.
Uyarı: Kartuşlu filtre ıslakken tuşa basmayın.
(Bkz. açıklama / şekil 06)

8 Filtre temizleme göstergesi

- Filtre temizleme göstergesi kırmızı gösterirse, Efficient filtre temizliği düğmesine basın.
(Bkz. açıklama / şekil 07)

9 Şebeke kablosunu çekme tuşu

→ Şebeke kablosunu çekme tuşuna basın. Kablo otomatik olarak cihazın içine çekilir.

10 Kanca aksesuar yuvası

→ Bu aksesuar yuvası, süpürme kafası, şebeke bağlantı kablosu ve süpürme memelerinin saklanması için kullanılır.

(Bkz. açıklama / şekil 02)

11 Döner şalter (AÇIK/KAPALI) (yerleşik priz hariç)

→ **Konum I:** Süpürme veya üfleme.
Konum 0: Cihaz kapalı.

(Bkz. açıklama / şekil 03)

11 Döner şalter (AÇIK/KAPALI) (yerleşik prizle birlikte)

→ **Konum MAX:** Süpürme veya üfleme.
→ Konum: + MAX: Elektrikli alet bağlantılıken süpürme
→ Güç ayarı: Gerekirse, süpürme, üfleme veya bir elektrikli aletle çalışma sırasında süpürme gücünü azaltın.
→ **Konum 0:** Cihaz kapalıdır. Elektrikli alet gerilimle beslenir.

(Bkz. açıklama / şekil 03 03)

12 Park pozisyonu

→ Çalışma molalarında taban memesini durdurmak için.

(Bkz. açıklama / şekil 01)

13 Depo aksesuar yuvası

→ Bu aksesuar yuvası, süpürme borularının ve diğer aksesuarların saklanması için kullanılır.

(Bkz. açıklama / şekil 02)

14 Yönlendirme makarası

15 Tahliye tapası

→ Tahliye civatası, depodaki pis suyun hızlı ve konforlu bir şekilde boşaltılma-

sına olanak sağlar. Daha iyi boşaltmak için depoyu öne yatırın.

(Bkz. açıklama / şekil 01)

16 Filtre torbası

Uyarı: Sulu süpürme için filtre torbası takılmamalıdır!

→ **Efficient filtre temizliği olmayan cihazlarda öneri:**

İnce tozları süpürmek için filtre torbasını takın.

(Bkz. açıklama / şekil 02)

17 Kartuş Filtre

(daha önce cihaza takılmıştır)

→ Kartuşlu filtre, hem sulu süpürme hem de kuru süpürme sırasında her zaman kullanılmalıdır.

Uyarı: Islanmış kartuşlu filtreyi, kuru süpürme sırasında tekrar kullanmadan önce kurutun.

(Bkz. açıklama / şekil 01)

18 Tutamaklı süpürme hortumu

→ Süpürme hortumunu bağlantıya bastırın, yerine kilitleyin.

(Bkz. açıklama / şekil 01)

Uyarı: Çıkarmak için mandalı baş parmağınızla bastırın ve süpürme hortumunu dışarı çekin.

19 Vakum boruları 2 x 0,5 m

→ Her iki süpürme borusunu birbirine takın ve süpürme hortumuna bağlayın.

(Bkz. açıklama / şekil 01)

20 Taban memesi

(soketlerle birlikte)



→ Sert yüzeyler veya halı zeminleri süpürmek için uygun soketi kullanın.

Sert zeminler, sulu süpürme: 2 kauçuk dudaklı adaptör kullanın.

Sert zeminler, kuru süpürme: 2 kılı adaptör kullanın.

Halı zeminler, sulu süpürme ve kuru süpürme: Soketsiz çalışın.

21**Taban memesi**
(değiştirme kolu)

- Sert yüzeyler ve halı zeminleri süpürmek için:
Kol sembolün üstüne  Halı zeminler için
- Kol sembolün üstüne  Sert yüzeyler için

22**Derz ucu**

- Köşeler, ek yerleri, kalorifer radyatörleri ve zor ulaşılan bölgeler için.

23**Adaptör**

- Süpürme hortumunu elektrikli alete bağlamak için.
(Bkz. açıklama / şekil )
- Gerekirse, adaptörü bir bıçak kullanarak elektrikli aletin bağlantı çapına adapte edin.

24**Esnek alet hortumu**

- Elektrikli aletlerle çalışma sırasında daha fazla esneklik için.
Uyarı: Adaptörle de kullanılabilir.
(Bkz. açıklama / şekil )



25**Kaba kir seti**

- Her tür kaba kir için kapsamlı süpürme seti.



Kullanımı

- △ **Hem sulu hem de kuru temizlik sırasında, her zaman kartuşlu filtre takılmış durumdayken çalışın!**

Cihazı çalıştırmaya başlamadan önce

- Şekil  Cihazla birlikte gelen gevşek parçaları işleme almadan önce yerine takın.
- Şekil  **Efficient filtre temizliği bulunan cihazlarda öneri:** İnce tozları süpürmek için filtre torbasını takın.

İşleme alma

- Şekil  Aksesuarı bağlayınız.
- Şekil  Şebeke fişini takın.
- Şekil  Cihazı açın.

Kuru emme

- △ **Sadece kuru kartuşlu filtreyle çalışın!**
- **Dikkat:** Kül ve kurumu sadece ön ayırıcıyla süpürün (Sipariş No. 2.863-139).

Efficient filtre temizliği bulunan cihazlarda öneri: İnce tozları süpürmek için filtre torbasını takın.

(Bkz. açıklama / şekil )

- Filtre torbasının doluluk derecesi emilen kire bağlıdır.
Dolan filtre torbaları patlayabilir, bu nedenle filtre torbasını zamanında değiştirin!
İnce toz, kumda, vb filtre torbası daha sık değiştirilmelidir.

Efficient filtre temizliği bulunan cihazlarda: Filtre torbası olmadan süpürme sırasında, kartuşlu filtrenin temizlenmesi gerekirse filtre temizleme göstergesi kırmızı gösterir.

- Efficient filtre temizliğini uygulayın.
(Bkz. açıklama / şekil )

Islak temizlik

- Nem ya da suyu emmek için, istediğiniz aksesuarı emme boruları ya da direkt olarak tutamağa takın.

△ **Dikkat:**

Filtre torbası kullanmayınız!

Köpük oluşması veya sıvı çıkması durumunda cihazı hemen kapatınız!

Uyarı: Cihazın alt kısmındaki hazne tamamen dolduğunda, şamandıra cihazın emiş ağzını otomatik olarak kapatır ve emmeyi sağlayan cihaz yüksek devir sayısı ile çalışmaya başlar. Cihazı derhal kapatınız ve kabı boşaltınız.

Elektrikli aletlerle çalışma

- Gerekirse, adaptörü bir bıçak kullanarak elektrikli aletin bağlantı çapına adapte edin.
- Şekil **C1**
 - A) Ekteki adaptörü süpürme hortumunun tutamağına takın ve elektrikli aletin bağlantısına bağlayın.
 - veya
 - B) Çalışma sırasında daha fazla esneklik için esnek alet hortumunu kullanın. Bu hortumu, süpürme hortumu ve gerekirse adaptöre ve elektrikli aletin bağlantısına bağlayın.

→ Şekil **C2**

Yerleşik prizli cihazlarda: Elektrikli aletin elektrik fişini emiciye takın.

→ Şekil **C3**

Cihazı açın (döner şalteri sola MAX +  konumuna getirin) ve çalışmaya başlayın.

Uyarı: Elektrikli alet çalıştırılırsa, emme türbini 0,5 saniyelik bir gecikmeyle çalışmaya başlar. Elektrikli alet kapatılırsa, emme hortumunda kalan kiri emmek için emme türbini yaklaşık 5 saniye daha çalışmaya devam eder.

Efficient filtre temizliği

Filtre temizleme göstergesi kırmızıyken, filtre temizliğini uygulayın.

→ Şekil **D1**

Süpürme hortumunu tutamakla cihaz kafasındaki aksesuar yuvasına takın. Cihaz açıkken, Efficient filtre temizliği tuşuna 3 kez basın, bu sırada her basma işlemi arasında 4 saniye bekleyin.

Uyarı: Filtre temizleme göstergesi sürekli kırmızıyken veya filtre temizleme tuşuna birkaç kez bastıktan sonra, deponun dolurma hacmini kontrol edin. Aksi takdirde, depo açılırken kirler dışarı çıkabilir.

Püskürtme fonksiyonu

Zor ulaşılan veya süpürmenin imkansız olduğu yerlerin temizlenmesi için, örn. kum yatağındaki yapraklar.

→ Şekil **E1**

Süpürme hortumunu üfleme bağlantısına takın, üfleme fonksiyonu devreye sokulur.

Çalışmayı yarıda kesme

→ Cihazı kapatın.

→ Şekil **F1**

Taban memesini park pozisyonuna asın.

Cihazın kapatılması

→ Cihazı kapatınız ve fişi çıkartınız.

Kabı boşaltınız

→ Şekil **G1**

Cihaz kafasını çıkartın, ıslak ve kuru kirle dolu depoyu boşaltın.

Tahliye civatalı cihazlarda: Kuru kiri depo üzerinden boşaltın. Sıvıları boşaltmak için tahliye civatasını kullanın.

Cihazın saklanması

→ Şekil **G2**

Şebek bağlantı kablosunu ve aksesuarları cihaza yerleştirin. Cihazı kuru bir mekanda muhafaza ediniz.

Koruma ve Bakım

⚠ Tehlike

Bütün bakım ve temizlik çalışmalarında cihaz kapatılmalı şebeke kablosu prizden çıkartılmalıdır.

Elektrik parçalarındaki onarım çalışmaları ve diğer çalışmalar sadece yetkili müşteri hizmeti tarafından uygulanmalıdır.

⚠ Dikkat

Aşındırıcı maddeler, cam veya çok amaçlı temizleyiciler kullanmayınız! Cihazı asla suya daldırmayınız.

→ Cihazı ve plastik aksesuarlarını piyasadan temin edilen bir plastik temizleyiciyle temizleyiniz.

→ İhtiyaç anında hazne ve aksesuarları suyla yıkayın ve tekrar kullanmadan önce kurutun.

→ Şekil H1

Gerekirse, kartuşlu filtreyi sadece akar su altında yıkayın; silmeyin veya fırçalamayın. Takmadan önce tamamen kurutun.

Arızalarda yardım

Elektrik kablosu çekme mekanizması çalışmıyor

→ Elektrik kablosu kirlenmiş olabilir, elektrik kablosunu temizleyin.

Emme gücünün azalması

Cihazın emme gücü azalırsa lütfen aşağıdaki noktaları kontrol edin.

→ Aksesuar, emme hortumu veya emme boruları tıkanmıştır, bir sopa kullanarak tıkanmayı giderin.

→ Kartuşlu filtre kirlenmiş:

Efficient filtre temizliği bulunmayan cihazlarda: Kartuşlu filtreye vurun, gerekirse akar su altında filtreyi temizleyin.

(Bkz. açıklama / şekil H1)

Efficient filtre temizliği bulunan cihazlarda: Filtre temizliğini uygulayın.

(Bkz. açıklama / şekil D1)

Gerekirse kartuşlu filtreyi akar su altında filtreyi temizleyin.

(Bkz. açıklama / şekil H1)

→ Kartuşlu filtreyi değiştirin.

→ Filtre torbası dolu, yeni filtre torbası takın.
(Bkz. açıklama / şekil A2)

Genel bilgiler

Garanti

İlgili ülkede, genel distribütörümüzün belirlemiş ve yayınlamış olduğu garanti koşulları geçerlidir. Garanti süresi dahilinde cihazda, malzeme ve üretim hatasından oluşabilecek arızaların giderilmesi tarafımızdan ücretsiz olarak yapılır. Garanti kapsamındaki arızaların oluşması halinde, lütfen cihazı tüm aksesuarları ve satış belgesi ile (fiş, fatura) satın aldığınız yere yada en yakındaki

yetkili servise götürünüz. Cihazın kullanım ömrü 10 yıldır.

(Adres için Bkz. Arka sayfa)

Müşteri hizmeti

Sorularınız veya arızalar söz konusu olursa KÄRCHER distribütörümüz size seve seve yardımcı olacaktır.

(Adres için Bkz. Arka sayfa)

Yedek parça ve özel aksesuar siparişi

En sık kullanılan yedek parça çeşitlerini kullanım kılavuzunun sonunda bulabilirsiniz.

Yedek parçalar ve aksesuarları yetkili satıcınız ya da KÄRCHER temsilciliğinden temin edebilirsiniz.

(Adres için Bkz. Arka sayfa)

Teknik Bilgiler

Teknik bilgiler arka sayfada yer almaktadır. Aşağıda, orada kullanılan sembollerin açıklamasını bulabilirsiniz:



Gerilim



Güç P_{NOMINAL}



Güç P_{MAX}



Cihaz prizinin maksimum bağlantı gücü



Şebeke sigortası (gecikmeli)



Kap hacmi



Tutamaklı su bölmesi



Taban memeli su bölmesi



Elektrik kablosu



Ses şiddeti seviyesi
(EN 60704-2-1)



Ağırlık (aksesuar hariç)

Teknik değişiklik yapma hakkı saklıdır!

Оглавление

Указания по технике безопасности	RU 1
Описание прибора	RU 2
Управление	RU 4
Уход и техническое обслуживание	RU 6
Помощь в случае неполадок . .	RU 6
Общие указания	RU 7
Технические данные	RU 7

Уважаемый покупатель!



Перед первым применением вашего прибора прочитайте эту оригинальную инструкцию по эксплуатации, после этого действуйте соответственно и сохраните ее для дальнейшего пользования или для следующего владельца.

Использование по назначению

Прибор предназначен для использования в соответствии с описаниями, приведенными в данном руководстве по эксплуатации, и указаниями по технике безопасности при работе с пылесосами для мокрой и сухой чистки. Данный прибор разработан для личного использования и не рассчитан на требования для профессионального применения.

- Защищайте прибор от попадания на него дождя. Не хранить на открытом воздухе.
- Прибор не предназначен для уборки саж и пепла.

Использовать для влажной/сухой уборки только с:
– оригинальным пылесборным мешком.
– оригинальными запчастями, стандартными или специальными принадлежностями.

Изготовитель не несет ответственности за повреждения, полученные в результате использования не по назначению или неправильного обращения с прибором.

Охрана окружающей среды



Упаковочные материалы пригодны для вторичной обработки. Поэтому не выбрасывайте упаковку вместе с домашними отходами, а сдайте ее в один из пунктов приема вторичного сырья.



Старые приборы содержат ценные перерабатываемые материалы, подлежащие передаче в пункты приемки вторичного сырья. Поэтому утилизируйте старые приборы

через соответствующие системы приемки отходов.

Утилизация фильтра и пылесборного мешка
Фильтр и пылесборный мешок изготовлены из экологически безвредных материалов.

Если они не содержат никаких веществ, которые запрещены для утилизации домашнего мусора, они могут быть утилизированы с обычным домашним мусором.

Инструкции по применению компонентов (REACH)

Актуальные сведения о компонентах приведены на веб-узле по следующему адресу:

www.kaercher.com/REACH

Указания по технике безопасности

- *Это устройство не предназначено для использования людьми (в том числе и детей) с ограниченными физическими, сенсорными или умственными способностями или лицами с отсутствием опыта и/или знаний, за исключением случаев, если за обеспечением безопасности их работы наблюдают специально подготовленные лица или они получают от них указания, касающиеся использования устройства. Необходимо следить за детьми, не разрешать им играть с устройством.*
- *Упаковочную пленку держите подальше от детей, существует опасность удушья!*
- *Прибор следует отключать после каждого применения и перед проведением очистки/технического обслуживания.*
- *Опасность пожара. Не допускать всасывания горящих или тлеющих предметов.*
- *Эксплуатация прибора во взрывоопасных зонах запрещается.*

Подключение к сети питания

Прибор следует включать только в сеть переменного тока. Напряжение должно соответствовать указаниям в заводской табличке прибора.

Опасность поражения током

Не прикасаться к сетевой вилке и розетке мокрыми руками.

Не вытаскивать сетевую штепсельную вилку путем подтягивания за сетевой шнур.

Перед началом работы с прибором проверять сетевой шнур и штепсельную вилку на повреждения. Поврежденный сетевой шнур должен быть незамедлительно заменен уполномоченной службой сервисного обслуживания/специалистом-электриком.

Во избежание несчастных случаев, связанных с электричеством, мы рекомендуем использование розеток с предвключенным устройством защиты от тока повреждения (макс. номинальная сила тока срабатывания: 30 мА).

⚠ Опасность

Некоторые вещества при смешении со всасываемым воздухом могут образовывать взрывоопасные пары или смеси!

Никогда не всасывать следующие вещества:

- Взрывчатые или горючие газы, жидкости и пыль (реактивная пыль)
- Реактивная металлическая пыль (например, алюминий, магний, цинк) в соединении с сильными щелочными и кислотными моющими средствами
- Неразбавленные сильные кислоты и щелочи
- Органические растворители (например, бензин, растворитель, ацетон, мазут).

Кроме того эти вещества могут разъедают использованные в приборе материалы.

Описание прибора

Изображения см. на разворотах!



- В данной инструкции по эксплуатации описаны базовые модели пылесосов для влажной/сухой уборки, представленные на обложке.
- Оснащение и количество дополнительных принадлежностей, входящих в объем поставки, зависит от модели устройства.

При распаковке прибора проверьте его комплектность, а также его целостность. При обнаружении повреждений, полученных во время транспортировки, следует уведомить торговую организацию, продавшую прибор.

- содержится в объеме поставки
- возможное дополнительное оборудование

1 Элемент подключения всасывающего шланга

- Для подсоединения всасывающего шланга во время работы.
(см. описание / рисунок **11**)

2 Розетка аппарата

Указание: Учитывать максимальную присоединенную мощность (см. главу „Технические данные“).

- Для подключения электроинструментов.
(см. описание / рисунок **12**)

3 Выход для подачи воздуха

- Присоединить всасывающий шланг к подключению для подачи воздуха. Тем самым активируется функция продувки.
(см. описание / рисунок **13**)

4 Захватный паз

- Снять головку устройства после разблокировки в захватном пазу.

5 Ручка

- Ручка одновременно служит для разблокировки головки устройства и резервуара. Для разблокировки полностью откинуть ручку вперед.
(см. описание / рисунок **14**)
- Взяться за головку устройства и вытянуть ее из захватного паза.
- В положении для транспортировки ручка смотрит вверх, при использовании устройства повернуть ручку назад, чтобы получить доступ к элементам управления устройством.

6 Место хранения принадлежностей на головке устройства

- Это место для хранения принадлежностей предназначено для хранения всасывающих насадок на головке устройства.
Указание: Место для хранения принадлежностей дополнительно предназначено для проведения эффективной очистки фильтра.
(см. описание / рисунок **15**)

7 Кнопка "Эффективная очистка фильтра"

→ Для очистки встроенного фильтровального патрона.

Указание: Не нажимать кнопку при наличии влажного патронного фильтра.
(см. описание / рисунок B1)

8 Индикатор очистки фильтра

→ Если индикатор очистки фильтра горит красным цветом, следует нажать кнопку для проведения эффективной очистки фильтра.

(см. описание / рисунок B1)

9 Кнопка сматывания сетевого шнура

→ Нажать кнопку сматывания сетевого шнура. Шнур автоматически сматывается в устройство.

10 Место хранения принадлежностей на крючке

→ Это место для хранения принадлежностей предназначено для хранения всасывающего шланга, сетевого кабеля и всасывающих сопел.

(см. описание / рисунок C2)

11 Поворотный переключатель (вкл./выкл.) (без встроенной розетки)

→ **Позиция I:** Всасывание или нагнетание воздуха.

Позиция 0: Устройство выключено.
(см. описание / рисунок B3)

11 Поворотный переключатель (вкл./выкл.) (со встроенной розеткой)

→ **Положение МАКС.:** Всасывание или нагнетание воздуха.

→ Положение + МАКС: Всасывание с присоединенными электрическими инструментами

→ Регулятор мощности: При необходимости, при всасывании или при работе с электрическими инструментами снизить мощность всасывания.

→ **Положение 0:** Устройство включено. На электроинструмент подается напряжение.
(см. описание / рисунок B3 C3)

12 Парковочное положение

→ Для выключения насадки для пола во время перерыва в работе.

(см. описание / рисунок B1)

13 Место хранения принадлежностей на емкости

→ Это место для хранения принадлежностей предназначено для хранения всасывающих трубок или прочих аксессуаров.

(см. описание / рисунок C2)

14 Направляющий ролик

15 Сливная пробка

→ Винт сливного отверстия служит для быстрого и удобного опорожнения грязной воды из емкости. Для лучшего опорожнения наклонить емкость вперед.

(см. описание / рисунок C1)

16 Фильтровальный мешок

Указание: Для чистки во влажном режиме не следует применять мешок для сбора пыли!

→ **Рекомендация для устройств без функции эффективной очистки фильтра:**

При всасывании мелкой пыли следует при менять мешки для сбора пыли.

(см. описание / рисунок A2)

17 Фильтровальный патрон (уже установлен в устройство)

→ Патронный фильтр должен быть установлен как при работе во влажном, так и в сухом режиме.

Указание: Перед дальнейшим применением для чистки в сухом режиме патронный фильтр следует просушить.

(см. описание / рисунок B1)

18 Всасывающий шланг с ручкой

→ Вдавить всасывающий шланг в соединение до фиксации.

(см. описание / рисунок B1)

Указание: Для извлечения шланга следует нажать пальцами на стопор и вытянуть всасывающий шланг.



19 Всасывающие трубки 2 x 0,5 м

- Соединить обе всасывающие трубки и подключить их к всасывающему шлангу. (см. описание / рисунок **В1**)

20 Насадка для пола (со вставками)

- Для чистки твердых и ковровых покрытий применяются соответствующие вставки.
Твердые поверхности, влажная уборка: Использовать вставку с 2 резиновыми кромками.
Твердые поверхности, сухая уборка: Использовать вставку с 2 щетками.
Ковровое покрытие, влажная и сухая уборка: Работать без применения вставок.

21 Насадка для пола (с рычагом переключения)

- Для чистки твердых и ковровых покрытий: Рычаг на отметке  для ковровых покрытий
Рычаг на отметке  для твердых покрытий

22 Форсунка для чистки швов и стыков

- Для углов, стыков, радиаторов отопления и труднодоступных поверхностей.

23 Адаптер

- Для соединения всасывающего шланга с электрооборудованием. (см. описание / рисунок **С1**)
- При необходимости прикрепить к электрооборудованию адаптер с ножом, соответствующим диаметру подключения.

24 Гибкий шланг инструмента

- Для большей гибкости при работе с электроинструментом.
Указание: Также можно использовать с адаптером. (см. описание / рисунок **С1**)

25 Комплект для сильного загрязнения

- Разносторонний комплект для сильного загрязнения любого вида.

Управление

- ⚠ **Работать всегда только с установленным патронным фильтром, как при влажном, так и сухом всасывании!**

Перед началом работы

- Рисунок **A1**
Перед началом эксплуатации аппарата установить прилагаемые незакрепленные части.
- Рисунок **A2**
Рекомендация для устройств без функции эффективной очистки фильтра: При всасывании мелкой пыли следует применять мешки для сбора пыли.

Ввод в эксплуатацию

- Рисунок **B1**
Присоединить принадлежности
- Рисунок **B2**
Вставьте штепсельную вилку в электророзетку.
- Рисунок **B3**
Выключите прибор.

Сухая чистка

- ⚠ **Работать только при сухом патронном фильтре!**
- **Внимание:** При всасывании пепла и сажи использовать только предварительный отсекатель (№ заказа 2.863-139).

Рекомендация для устройств без функции эффективной очистки фильтра: При всасывании мелкой пыли следует применять мешки для сбора пыли. (см. описание / рисунок **A2**)

- Степень заполнения пылесборного мешка зависит от всасываемой грязи. Установленный мешок для сбора пыли может лопнуть, поэтому его следует своевременно заменить!
При мелкой пыли, песке итд. пылесборный мешок необходимо менять чаще.

В приборах с функцией эффективной очистки фильтров: При всасывании пыли без пылесборного мешка индикатор очистки фильтра горит красным цветом в том случае, если необходимо очистить патронный фильтр.

- Провести эффективную очистку фильтра. (см. описание / рисунок **B1**)

Чистка во влажном режиме

→ Для всасывания влаги или влажной уборки надеть желаемые принадлежности на всасывающие трубки или прямо на ручку.

⚠ Внимание:
использование фильтровального мешка не допускается!

При образовании пены или вытекании жидкости прибор надлежит незамедлительно выключить!

Указание: *при полном резервуаре входное отверстие закрывается поплавком, а прибор начинает работать с повышенным числом оборотов. Прибор следует незамедлительно выключить, а из резервуара – удалить содержимое.*

Работа с электрическими инструментами

→ При необходимости прикрепить к электрооборудованию адаптер с ножом, соответствующим диаметру подключения.

→ Рисунок **C 1**

А) Надеть на ручку всасывающего шланга находящийся в комплекте адаптер и соединить с местом подключения электроинструмента.

→ или

Б) Для большей гибкости при работе использовать шланг инструмента. Соединить его со всасывающим шлангом и, при необходимости, с адаптером, а затем подключить электроинструмент.

→ Рисунок **C 2**

Для устройств со встроенной розеткой:

Вставить сетевую вилку электрического инструмента в пылесос.

→ Рисунок **C 3**

Включить прибор (поворотный выключатель влево в положение  МАКС.) и начать работу.

Указание: *Как только электроинструмент включается, всасывающая турбина запускается с 0,5 секундным замедлением. При выключении электроинструмента всасывающая турбина продолжает работать по инерции еще примерно 5 секунд, чтобы всосать остатки мусора из шланга.*

Эффективная очистка фильтра

Если индикатор очистки фильтра горит красным цветом, проведите очистку фильтра.

→ Рисунок **D 1**

Вставить всасывающий шланг с ручкой в место подключения принадлежностей на головке устройства. Три раза нажать кнопку эффективной очистки фильтра при работающем устройстве, при этом подождать 4 секунды между нажатиями.

Указание: При горящем красном индикаторе очистки фильтра или после многократного нажатия на кнопку очистки фильтра проверить уровень заполнения резервуара. Иначе при открывании резервуара может выделиться грязь.

Функция подачи воздуха

Очистка труднодоступных мест или мест, где всасывание не возможно, например, удаление листьев из гравия.

→ Рисунок **E 1**

Присоединить всасывающий шланг к подключению для подачи воздуха. Тем самым активируется функция продувки.

Перерыв в работе

→ Выключите прибор.

→ Рисунок **F 1**

Установить насадку для пола в парковочное положение.

Окончание работы

→ Выключить прибор и вытащить сетевую вилку.

Опорожнить резервуар

→ Рисунок **G 1**

Снять головку устройства, опорожнить резервуар с влажной или сухой грязью.

В устройствах с пробкой сливного отверстия: Удалить сухую грязь из резервуара. Для удаления жидкостей использовать пробку сливного отверстия.

Хранение устройства

→ Рисунок **G 2**

Сложить кабель питания от электросети и принадлежности на устройстве. Хранить устройство в сухих помещениях.

Уход и техническое обслуживание

Опасность

При проведении любых работ по уходу и техническому обслуживанию аппарат следует выключить, а сетевой шнур - вынуть из розетки.

Ремонтные работы и работы с электрическими узлами могут производиться только уполномоченной службой сервисного обслуживания.

Внимание

Не использовать чистящих паст, моющих средств для стекла и универсальных моющих средств! Запрещается погружать прибор в воду.

- Прибор и принадлежности из искусственных материалов следует чистить стандартными моющими средствами для искусственных материалов.
- При необходимости бак и детали прополоскать водой и высушить для последующего использования.
- Рисунок 

В случае необходимости проводить очистку патронного фильтра под струей воды. Не вытирать и не чистить с применением щетки. Перед установкой полностью высушить.

Помощь в случае неполадок

Сетевой шнур не сматывается

- Вероятно, сетевой шнур загрязнен. Очистить сетевой шнур.

Падающая мощность всасывания

Если мощность всасывания аппарата снижается, пожалуйста, проверить следующие пункты.

- Засор принадлежностей, всасывающих трубок или шланга - удалить засор палкой.
- Патронный фильтр загрязнен:

В приборах без функции эффективной очистки фильтра: Очистить патронный фильтр и, при необходимости, промыть под струей воды.

(см. описание / рисунок )

В приборах с функцией эффективной очистки фильтров: Очистить фильтр.

(см. описание / рисунок )

При необходимости промыть под струей воды.

(см. описание / рисунок )

- Заменить поврежденный патронный фильтр.
 - Мешок для сбора пыли заполнен, вставить новый мешок.
- (см. описание / рисунок )

Общие указания

Гарантия

В каждой стране действуют соответственно гарантийные условия, изданные уполномоченной организацией сбыта нашей продукции в данной стране. Возможные неисправности прибора в течение гарантийного срока мы устраняем бесплатно, если причина заключается в дефектах материалов или ошибках при изготовлении. В случае возникновения претензий в течение гарантийного срока просьба обращаться, имея при себе чек о покупке, в торговую организацию, продавшую вам прибор или в ближайшую уполномоченную службу сервисного обслуживания.

(Адрес указан на обороте)

Сервисная служба

В случае возникновения вопросов или поломок наш филиал фирмы KÄRCHER поможет вам разрешить их.

(Адрес указан на обороте)

Заказ запасных частей и специальных принадлежностей

Выбор наиболее часто необходимых запчастей вы найдете в конце инструкции по эксплуатации.

Запасные части и принадлежности Вы можете получить у Вашего дилера или в филиале фирмы KÄRCHER.

(Адрес указан на обороте)

Технические данные

Технические характеристики указаны на раскрывающихся страницах. Далее предлагается разъяснение использованных символов.



Напряжение



Мощность $P_{\text{ном}}$



Мощность $P_{\text{макс}}$



Максимальное напряжение в розетке устройства



Сетевой предохранитель (инертный)



Вместимость резервуара



Потребление воды рукояткой



Потребление воды насадкой для пола



Сетевой шнур



Уровень звукового давления (EN 60704-2-1)



Вес без (принадлежностей)

Изготовитель оставляет за собой право внесения технических изменений!

Tartalomjegyzék

Biztonsági tanácsok	HU . . . 1
Készülék leírása	HU . . . 2
Használat	HU . . . 4
Ápolás és karbantartás	HU . . . 5
Segítség üzemzavar esetén	HU . . . 6
Általános megjegyzések	HU . . . 6
Műszaki adatok	HU . . . 6

Tisztelt Vásárló,



A készülék első használata előtt olvassa el ezt az eredeti használati utasítást, ez alapján járjon el és tartsa meg a későbbi használatra vagy a következő tulajdonos számára.

Rendeltetésszerű használat

A készülék jelen üzemeltetési útmutatóban foglalt leírásoknak és a biztonsági utasításoknak megfelelően nedves- és száraz porszívózásra alkalmas.

Ezt a készüléket magán használatra fejlesztettük ki, és nem ipari használat igénybevételeire terveztük.

- A készüléket védje az esőtől. Ne tárolja kültéren.
- Hamut és kormot nem szabad ezzel a készülékkel felszívni.

A nedves-/ szárazporszívót csak ezekkel használja:

- Eredeti porzsákkal.
- Eredeti alkatrészekkel, tartozékokkal és külön tartozékokkal.

A gyártó nem vállal felelősséget esetleges károkért, amelyek a nem rendeltetésszerű használatból vagy hibás kezelésből származnak.

Környezetvédelem



A csomagolóanyagok újrahasznosíthatók. Ne dobja a csomagolóanyagokat a háztartási szemétkébe, hanem gondoskodjék azok újrahasznosításáról.



A régi készülékek értékes újrahasznosítható anyagokat tartalmaznak, amelyeket tanácsos újra felhasználni. Ezért a régi készülékeket az arra alkalmas gyűjtőrendszerek igénybevitelével ártalmatlanítsa!

Szűrők és porzsákok hulladék kezelése

A szűrők és porzsákok környezetkímélő anyagokból készültek.

Amennyiben nem tartalmaznak olyan felszívott anyagokat, amelyeket tilos a házi szemétkébe elhelyezni, akkor a rendes házi szemétkébe lehet elhelyezni.

Megjegyzések a tartalmazott anyagokkal kapcsolatban (REACH)

Aktuális információkat a tartalmazott anyagokkal kapcsolatosan a következő címen talál:

www.kaercher.com/REACH

Biztonsági tanácsok

- *Ez a készülék nem alkalmas arra, hogy olyan korlátozott fizikai, érzékelő vagy szellemi képességgel rendelkező személyek (beleértve a gyerekeket)*
- *vagy tapasztalat és/vagy ismeret nélküli személyek használják, kivéve ha őket biztonságukért felelős személy felügyeli*
- *vagy ez a személy megtanította nekik, hogy hogyan kell a készüléket használni. Gyerekeket felügyelni kell, annak biztosításáért, hogy a készülékkel ne játszanak.*
- *A csomagolófóliát tartsa gyermekektől távol, fulladás veszélye áll fenn!*
- *A készüléket minden használat után, és minden tisztítás/karbantartás előtt kapcsolja ki.*
- *Égésveszély. Ne szívjon fel égő vagy párázó tárgyat.*
- *Tilos a tűzveszélyes helyiségekben történő üzemeltetés.*

⚠ Elektromos csatlakozás

A készüléket csak váltóárammal szabad üzemeltetni. A feszültségnek meg kell egyeznie a készülék típus tábláján található tápfeszültséggel.

⚠ Áramütés veszély

Ne fogja meg nedves kézzel a hálózati csatlakozót és dugaljait.

A hálózati dugót ne a csatlakozókábel húzáásával távolítsa el a hálózati dugaljából.

A hálózati kábel és a hálózati dugasz épségét minden használat előtt ellenőrizze. A sérült hálózati kábelt haladéktalanul ki kell cseréltet-

ni egy jogosult ügyfélszolgálattal vagy elektromos szakemberrel.

Az elektromos balesetek elkerülése érdekében javasoljuk, hogy a dugóját előkapcsolt FI védőkapcsolóval (max. 30 mA névleges kioldó áramerősség) használják.

⚠ Balesetveszély

Bizonyos anyagok a beszívott levegővel robbanékony gőzöket vagy keverékeket alkothatnak! A következő anyagokat soha ne szívja fel:

- Robbanékony vagy éghető gázok, folyadékok és por (reaktív por)
- Reaktív fémport (pl. alumínium, magnézium, cink) erős lúgos és savas tisztítószerrel összekapcsolva.
- Hígítatlan erős savakat és lúgokat
- Organikus oldószereket (pl. benzin, hígító, aceton, fűtőolaj).

Ezek az anyagok továbbá a készülékben használt anyagokat is megtámadhatják.

Készülék leírása

Az ábrákat lásd a kihajtható oldalakon!



- Jelen üzemeltetési útmutató az első borítón található nedves-/szárzapszivó alapmodelljeit írja le.
- A felszereltség és a szállított tartozékok kivitelől függően eltérhetnek.

Ellenőrizze kicsomagoláskor a csomag tartalmának teljességét és sértetlenségét. Szállítás közben keletkezett sérülés esetén értesítse az eladót.

- tartalmazza a szállítási terjedelem
- lehetséges tartozék

1 Szívótömlő-csatlakozó

- A szívócső csatlakoztatásához porszívózás esetén.
(lásd a leírást / ábrát )

2 Készülék hálózati dugalj

Megjegyzés: Vegye figyelembe a maximális csatlakozási teljesítményt (lásd a „Műszaki adatok” fejezetet).

- Elektromos szerszám csatlakoztatásához.
(lásd a leírást / ábrát )

3 Kifúvás csatlakozója

- Helyezze a szívótömlőt a fújócsatlakozásba, ezzel aktiválja a fújás funkciót.
(lásd a leírást / ábrát )

4 Markolat mélyedése

- A készülékfejet a kioldás után a markolat mélyedésénél fogni, és levenni.

5 Hordófül

- A hordófül ugyanakkor a készülékfej, és a tartály lezárására is szolgál. Kioldáshoz a fület egészen előre hajtani, amíg a zár szabadabbá válik.
(lásd a leírást / ábrát )
- A készülékfejet a markolat mélyedésénél megfogni, és levenni.
- A szállítási pozícióban a fül felfelé áll, a készülékkel való munka esetén a fület hátra kell hajtani, amíg a kezelőelemek a készüléken elérhetőek.

6 Készülékfej tartozék tartó

- Ez a tartozék tároló lehetővé teszi a szívófejek tárolását a készülék fejen.
- Megjegyzés:** Ez a tartozék tároló továbbá az Efficient szűrőtisztítás alkalmazásához szükséges.
(lásd a leírást / ábrát )

7 Efficient szűrőtisztítás gombja

- A beépített patronszűrők tisztításához.
- Megjegyzés:** A gombot ne nyomja meg nedves patronszűrő esetén.
(lásd a leírást / ábrát )

8 Szűrőtisztítás kijelzője

- Ha a szűrőtisztítás kijelzője pirosan világít, akkor nyomja meg az Efficient szűrőtisztítás gombját.
(lásd a leírást / ábrát )

9 Hálózati kábel feltekerése gomb

- Nyomja meg a hálózati kábel feltekerése gombot. A kábel automatikusan beszívódik a készülékbe.



10 Tartozékartó kampó

- Ez a tartozék tartó lehetővé teszi a szívótömlők, a hálózati csatlakozóvezeték, és a szívófejek tárolását.
(lásd a leírást / ábrát )

11 Forgókapcsoló (BE/KI) (beépített dugalj nélkül)

- **I. állás:** Szívás vagy fűtés.
0. állás: A készülék ki van kapcsolva.
(lásd a leírást / ábrát )

11 Forgókapcsoló (BE/KI) (beépített dugaljjal)

- **Állás MAX:** Szívás vagy fűtés.
→ **Állás  MAX:** Szívás csatlakoztatott elektromos szerszámmal
→ Teljesítmény szabályozása: Szükség esetén szívás, fűtés vagy elektromos szerszámmal történő munka esetén csökkentse a szívóteljesítményt.
→ **0 állás:** Készülék ki van kapcsolva. Az elektromos szerszám feszültségellátással rendelkezik.
(lásd a leírást / ábrát  )

12 Parkolóállás

- A padlófej leállításához munka megszakítása esetén.
(lásd a leírást / ábrát )

13 Tartozék tartó tartály

- Ez a tartozék tartó szívócsövek vagy egyéb tartozékok tárolását teszi lehetővé.
(lásd a leírást / ábrát )

14 Kormánygörgő

15 Leeresztő csavar

- A leeresztő csavar a tartályban lévő szennyvíz gyors, és kényelmes leeresztésére szolgál. A jobb leeresztés érdekében döntse előre a tartályt.
(lásd a leírást / ábrát )

16 Szűrőzsák

- Megjegyzés:** Nedves porszívózás esetén nem szabad porzsákokat behelyezni!

→ Efficient szűrőtisztítással nem rendelkező készülékek esetén ajánlott:

Finom por felszívása esetén helyezzen be porzsákokot.
(lásd a leírást / ábrát )

17 Patron szűrő (már be van helyezve a készülékbe)

- A patronszűrőt mindig be kell helyezni, neves porszívózás és száraz porszívózás esetén is.
Megjegyzés: A nedves patronszűrőt hagyja megszáradni mielőtt száraz porszívózást végezne.
(lásd a leírást / ábrát )

18 Szívótömlő fogantyúval

- A szívócsövet nyomja a csatlakozóba, be pattan.
(lásd a leírást / ábrát )
Megjegyzés: Kivételnél nagyujjal nyomja meg a rögzítőpecket, és húzza ki a szívócsövet.



19 Szívócsövek 2 x 0,5 m

- Rakja össze a két szívócsövet, és kösse össze a szívótömlővel.
(lásd a leírást / ábrát )

20 Padlófej (betétekkel)

- Keményburkolatok és szőnyegpadlók felszívásához használja a megfelelő betétet.
Keményburkolatok, nedves porszívózásához: Használja a 2 gumiíjjal rendelkező betétet.
Keményburkolatok, száraz porszívózásához: Használja a 2 kefével rendelkező betétet.
Szőnyegpadlók, nedves- és száraz porszívózásához: Betét nélkül dolgozzon.

21 Padlófej (átkapcsoló karral)

- Kemény burkolatok és padlószőnyegek szívásához:
A kart a szimbólumra állítani  szőnyegpadlóhoz
a kart a szimbólumra állítani  kemény burkolatokhoz

22 Réstisztító fej

→ Sarkokhoz, fugákhoz, fűtőtestekhez és nehezen elérhető területekhez.

23 Adapter

→ A szívótömlő összekötése elektromos szerszámmal.
(lásd a leírást / ábrát **C1**)

→ Az adaptert szükség esetén késsel igazítsa az elektromos szerszám csatlakozójának átmérőjéhez.

24 Rugalmas szerszámtömlő

→ Több rugalmasság érdekében elektromos szerszámmal történő munka esetén.

Megjegyzés: Adapterrel is használható.
(lásd a leírást / ábrát **C1**)

25 Durva szemét készlet

→ Széleskörű szívókészlet mindenféle durva szeméthez.

Használat

⚠ **Mindig behelyezett patronszűrővel dolgozzon, csakúgy a nedves, mint a száraz porszívózásnál!**

Üzembevétele előtt

→ Ábra **A1**
Üzembevétele előtt szerelje fel a mellékelt különálló alkatrészeket.

→ Ábra **A2**
Efficient szűrőtisztítással nem rendelkező készülékek esetén ajánlott: Finom por felszívása esetén porzsákat behelyezni.

Üzembevétele

→ Ábra **B1**
Csatlakoztassa a tartozékot.

→ Ábra **B2**
Dugja be a hálózati csatlakozót.

→ Ábra **B3**
Kapcsolja be a készüléket.

Száraz porszívózás

⚠ **Csak száraz patronszűrővel dolgozzon!**

→ **Figyelem:** Hamu és korom felszívását csak elő-porleválasztóval végezze (Megrendelési szám 2.863-139).

Efficient szűrőtisztítással nem rendelkező készülékek esetén ajánlott: Finom por felszívása esetén porzsákat behelyezni.
(lásd a leírást / ábrát **A2**)

→ A porzsák töltési szintje a felszívandó szennyeződéstől függ.

A behelyezett porzsákok kiszakadhatnak, ezért időben cserélje ki a porzsákat!
Finom por, homok stb. esetén... a porzsákot gyakrabban ki kell cserélni.

Efficient szűrőtisztítással rendelkező készülékek esetén: Porzsák nélkül történő szívás esetén a szűrőtisztítás kijelzője pirosan világít, ha a patronszűrőt tisztítani kell.

→ Működtesse az Efficient szűrőtisztítót.
(lásd a leírást / ábrát **D1**)

Nedves szívás

→ Nedvesség felszívásához helyezze fel a kívánt tartozékot a szívócsőre ill. közvetlenül a kézi fogantyúra.

⚠ **Figyelem:**

*Ne használjon szűrőzsákot!
A készüléket hab képződése vagy folyadék kifolyása esetén azonnal ki kell kapcsolni!*
Tudnivaló: Ha a tartály megtelik, akkor az úszó lezárja a szívónyílást és a készülék megnövelt fordulatszámmal dolgozik. A készüléket azonnal ki kell kapcsolni és a tartályt ki kell üríteni.

Munka elektromos szerszámokkal

→ Az adaptert szükség esetén késsel igazítsa az elektromos szerszám csatlakozójának átmérőjéhez.

→ Ábra **C1**
A) Helyezze a mellékelt adaptert a szívócső markolatára, és kösse össze az elektromos szerszám csatlakozójával.

→ **vagy**

B) A munka alatti nagyobb rugalmasság érdekében használja a rugalmas szerszámtömlőt. Ezzel a szívótömlővel, és

adott esetben az adapterrel összekötni, majd az elektromos szerszám csatlakozójához kötni.

→ Ábra **C2**

Beépített dugáljjal rendelkező készülékek esetén: Dugja be az elektromos szerszám hálózati dugóját a porszívóba.

→ Ábra **C3**

Kapcsolja be a készüléket (forgó kapcsolót balra, a MAX állásra +  fordítani), és kezdje meg a munkát.

Megjegyzés: Amint az elektromos szerszámot bekapcsolja, a szivóturbina 0,5 másodperces késleltetéssel beindul. Ha az elektromos szerszámot kikapcsolja, akkor a szivóturbina még kb. 5 másodpercig tovább forog, hogy a maradék szennyet a szivócsőből beszívja.

Efficient szűrőtisztító

Piros szűrőtisztítás kijelző esetén, a szűrőtisztítást beindítani.

→ Ábra **D1**

A szivótműlt a fogantyúval a készülékfejen lévő tartozék tartóba helyezni. Az Efficient szűrőtisztítás gombot bekapcsolt készülék mellett 3 x megnyomni, közben 4 másodpercig várni az egyes működtetések között.

Megjegyzés: Folyamatosan piros szűrőtisztítás kijelzés esetén vagy a szűrőtisztítás gomb többszöri megnyomása után ellenőrizze a tartály telítettségét. Különböző szennyeződés jöhet ki a tartály kinyitásakor.

Kifúvás funkció

Nehezen hozzáférhető helyek tisztításához, vagy olyan helyen, ahol nem lehet porszívózni, pl. lombot a kavicságyból.

→ Ábra **E1**

Helyezze a szivótműlt a fűjocsatlakozásba, ezzel aktiválja a fújás funkciót.

A használat megszakítása

→ A készüléket ki kell kapcsolni.

→ Ábra **F1**

A padlófejet a parkoló állásba beakasztani.

Az üzemeltetés befejezése

→ Kapcsolja ki a készüléket és húzza ki a hálózati csatlakozó dugót.

A tartályt ürítse ki

→ Ábra **G1**

Vegye le a készülékfejet, ürítse ki a nedves- vagy száraz szennyeződéssel megtelt tartályt.

Leeresztő csavarral ellátott készülékek esetén: A száraz szennyeződést a tartály felett ürítse ki. A folyadék kiürítéséhez használja a leeresztő csavart.

A készülék tárolása

→ Ábra **G2**

A hálózati csatlakozóvezetékét és a tartozékokat tárolja a készüléken. A készüléket száraz helyiségben kell tárolni.

Ápolás és karbantartás

Balesetveszély

Minden ápolási- és karbantartási munka megkezdése előtt kapcsolja ki a készüléket és húzza ki a hálózati csatlakozót.

Elektromos alkatrészekben történő javításokat és munkákat csak jóváhagyott szerviz szolgálat végezhet el.

Figyelem

Ne használjon súrolószert, üveget vagy univerzális tisztítószert! A készüléket tilos vízbe meríteni.

→ A műanyagból készült készüléket és tartozékrészeket a kereskedelembe kapható műanyagtisztítóval kell ápolni.

→ A tartályt és a tartozékokat szükség esetén vízzel öblítse ki és a további használat előtt szárítsa meg.

→ Ábra **H1**

A patronszűrőt szükség esetén folyóvíz alatt tisztítsa; ne dörzsölje vagy kefélje le. Behelyezés előtt hagyja teljesen megszáradni.

Segítség üzemzavar esetén

A hálózati kábel feltekerése nem működik

- A hálózati kábel valószínűleg szennyezett, tisztítsa meg a hálózati kábelt.

Csökkenő szívóteljesítmény

Ha a készülék szívóteljesítménye alábbhagy, akkor kérem ellenőrizze a következő pontokat.

- Tartozékok, szívótömlő vagy szívócső el van záródva, az elzáródást egy pálcával távolítsa el.
- A patranszűrő piszkos:
Efficient szűrőtisztítással nem rendelkező készülékek esetén: A patranszűrőt lekopogtatni, szükség esetén folyóvíz alatt tisztítani.

(lásd a leírást / ábrát )

Efficient szűrőtisztítóval rendelkező készülékek esetén: Működtesse a szűrőtisztítást.

(lásd a leírást / ábrát )

A patranszűrőt szükség esetén folyóvíz alatt tisztítani.

(lásd a leírást / ábrát )

- Cserélje ki a megrongálódott patranszűrőt.
- A porzsák megtelt, helyezzen be új porzsákat.
(lásd a leírást / ábrát )

Általános megjegyzések

Garancia

Minden országban az illetékes forgalmazó vállalat által kiadott szavatossági feltételek érvényesek. A készülék esetleges hibáit a garanciaidőn belül költségmentesen megszüntetjük, ha azok anyag- vagy gyártási hibára vezethetők vissza. Garanciális igény esetén kérjük, a számlával együtt forduljon kereskedőjéhez vagy a legközelebbi, ilyen esetek intézésére jogosult vevőszolgálathoz. (A címet lásd a hátoldalon)

Szerviz

Kérdések vagy üzemzavar esetén KÄRCHER-telephelyünk szívesen segít Önnek. (A címet lásd a hátoldalon)

Alkatrészek és különleges tartozékok megrendelése

Az üzemeltetési útmutató végén talál egy válogatást a legtöbbször szükséges alkatrészekről.

Alkatrészeket és tartozékokat kereskedőjénél vagy KÄRCHER-telephelyen kaphat. (A címet lásd a hátoldalon)

Műszaki adatok

A műszaki adatok a kinyitható oldalon találhatóak. Az ott használt szimbólumok magyarázata után.



Feszültség



Teljesítmény $P_{\text{név}}$



Teljesítmény P_{max}



A készülék dugalj max. csatlakozási teljesítménye



Hálózati biztosító (lomha)



Tartály térfogata



Vízfelvétel fogantyúval



Vízfelvétel padlófejjel



Hálózati kábel



Hangnyomás szint
(EN 60704-2-1)



Tartozékok nélküli súly

A műszaki adatok módosításának jogát fenntartjuk!

Obsah

Bezpečnostní pokyny	CS . . . 1
Popis zařízení	CS . . . 2
Obsluha	CS . . . 4
Ošetřování a údržba	CS . . . 5
Pomoc při poruchách	CS . . . 6
Obecná upozornění	CS . . . 6
Technické údaje	CS . . . 6

Vážení zákazníku,



Před prvním použitím svého zařízení si přečtete tento původní návod k používání, řiďte se jím a uložte jej pro pozdější použití nebo pro dalšího majitele.

Správné používání přístroje

Přístroj slouží jako vysavač za mokra i za sucha a lze s ním pracovat pouze v souladu s pokyny a bezpečnostními upozorněními uvedenými v návodu na použití.

Tento přístroj byl navržen pro domácí použití a není určen pro nároky profesionálního používání.

- Přístroj chraňte před deštěm. Neskladujte venku.
- Tímto zařízením se nesmí vysávat popílek a saze.

Mokrý a suchý vysavač používejte pouze s:

- originálním filtračním sáčkem.
- originálními náhradními díly, příslušenstvím nebo speciálním příslušenstvím.

Výrobce neručí za případné škody způsobené nesprávným používáním nebo nesprávnou obsluhou.

Ochrana životního prostředí



Obalové materiály jsou recyklovatelné. Obal nezhazujte do domácího odpadu, nýbrž jej odevzdejte k opětovnému využití.



Přístroj je vyroben z hodnotných recyklovatelných materiálů, které se dají dobře znovu využít. Likvidujte proto staré přístroje ve sběrnách k tomuto účelu určených.

Likvidace filtru a filtračního sáčku

Filtr i filtrační sáček jsou vyrobeny z ekologického materiálu.

Pokud neobsahují substance, které nesmí přijít do domovního odpadu, můžete je vyhodit do běžného domovního odpadu.

Informace o obsažených látkách (REACH)

Aktuální informace o obsažených látkách naleznete na adrese:

www.kaercher.com/REACH

Bezpečnostní pokyny

- *Toto zařízení není určeno k tomu, aby je používaly osoby (včetně dětí) s omezenými fyzickými, smyslovými nebo duševními schopnostmi nebo s nedostatečnými zkušenostmi a/nebo znalostmi, pokud ne ně nebude dohlížet osoba odpovědná za jejich bezpečnost a nepoučí je o tom, jak se má zařízení používat. Na děti je třeba dohlížet, aby bylo zajištěno, že si se zařízením nebudou hrát.*
- *Balící fólii udržujte mimo dosah dětí, hrozí nebezpečí udušení!*
- *Po každém použití a vždy před čištěním / údržbou zařízení vypněte.*
- *Nebezpečí požáru. Nevysávejte hořící či doutnající předměty.*
- *Nikdy nepracujte s vysokotlakým čističem v prostorách, ve kterých hrozí nebezpečí exploze!*

⚠ Elektrické připojení

Přístroj zapojujte pouze na střídavý proud. Napětí musí být shodné s údaji o napětí na typovém štítku přístroje.

⚠ Nebezpečí úrazu elektrickým proudem

Nikdy se nedotýkejte síťového kabelu vlhkýma rukama.

Síťovou zástrčku neodpojujte ze zásuvky taháním za síťový kabel.

Před každým použitím přístroje zkontrolujte, zda napájecí vedení a zástrčka nejsou poškozeny. Poškozené napájecí vedení je nutné nechat neprodleně vyměnit autorizovanou servisní službou, resp. odborníkem na elektrické přístroje.

Abyste zabránili úrazům vlivem el. proudu, doporučujeme používat zásuvky s předřazeným proudovým chráničem (jmenovitá hodnota

ta síly proudu vypínacího mechanismu max. 30 mA).

⚠ Pozor!

V kontaktu s nasávaným vzduchem může u určitých látek dojít ke tvorbě explozivních par či směsí.

Níže uvedené látky se nesmí nasávat:

- výbušné nebo hořlavé plyny, tekutiny a prach (reaktivní prach)
- reaktivní kovový prach (např. hliník, hořčík, zinek) ve spojení se silně alkalickými a kyselými čisticími prostředky
- nezředěné silné kyseliny a louhy
- organická rozpouštědla (např. benzin, ředidla barev, aceton, topný olej).

Kromě toho mohou tyto látky způsobit nežádoucí škody na materiálu přístroje.

Popis zařízení

Vyobrazení najdete na výklopných záložkách!



- Tento provozní návod popisuje základní modely mokrych a suchých vysavačů uvedených vpředu na obálce.
- V závislosti na modelu se liší vybavení a dodávané příslušenství.

Při vybalení zkontrolujte obsah zásilky, zda nechybí příslušenství či zda dodaný přístroj není poškozen. Při škodách způsobených dopravou informujte laskavě Vašeho obchodníka.

- je součástí zásilky
- možné příslušenství

1 Koncovka sací hadice

- K připojení sací hadice při sání.
(viz popis / obrázek )

2 Zástrčka přístroje

Upozornění: Prosíme dbejte na maximální příkon (viz kapitola „Technické údaje“).

- K připojení elektrického nářadí.
(viz popis / obrázek )

3 Přípojka pro hadici k odfuku proudem vzduchu

- Sací hadici nasadte na ofukovací přípojku, ofukovací funkce je tím aktivována.
(viz popis / obrázek )

4 Úchopová zaoblina

- Hlavu přístroje uchopte po odjištění za úchopovou zaoblínu a sejměte ji.

5 Nosný držák

- Nosný držák slouží zároveň k odjišťování hlavy přístroje a nádoby. Chcete-li odjistit hlavu přístroje nebo nádobu, překlopte držák zcela dopředu až je zajištění uvolněné.

(viz popis / obrázek )

- Hlavu přístroje uchopte za úchopovou zaoblínu a sejměte ji.

- V nosné poloze se držák nachází, pokud je směrem nahoru, při práci s přístrojem převraťte držák směrem dozadu, čímž zpřístupníte ovládací části na přístroji.

6 Úchyt na příslušenství na hlavě přístroje

- Tento úchyt na příslušenství umožňuje uskladnění sacích trysek na přístroji.

Upozornění: Tento úchyt na příslušenství je potřeba při používání efektivního čističného filtru.

(viz popis / obrázek )

7 Tlačítko efektivní čišťení filtru

- Na čišťení zabudovaného patronového filtru.

Upozornění: Tlačítko nepoužívejte, pokud je patronový filtr mokry.

(viz popis / obrázek )

8 Ukazatel čišťení filtru

- Pokud je ukazatel čišťení filtru červený, stiskněte tlačítko efektivního čišťení filtru.
(viz popis / obrázek )

9 Tlačítko pro navíjení síťového kabelu

- Stiskněte tlačítko pro navíjení síťového kabelu. Kabel se automaticky zasune do přístroje.



10 Úchyt na příslušenství hák

- Tento úchyt na příslušenství umožňuje uskladnění sací hadice, síťového kabelu a sacích trysek.
(viz popis / obrázek )

11 Otočný spínač (ZAP./VYP.) (bez zabudované zásuvky)

- **Poloha I:** sání nebo odfukování.
Poloha 0: Přístroj je vypnutý.
(viz popis / obrázek )

11 Otočný spínač (ZAP./VYP.) (včetně zabudované zásuvky)

- **Poloha MAX:** Sání nebo odfukování.
→ **Poloha  MAX:** Sání se zapojeným elektrickým nářadím
→ **Regulace výkonu:** Snižte podle potřeby sací výkon přístroje při sání, ofukování nebo při práci s elektrickým nářadím.
→ **Poloha 0:** Zařízení je vypnuté. Elektrické nářadí je napájeno napětím.
(viz popis / obrázek )

12 Parkovací poloha

- Vypnutí podlahové trubice při pracovních přestávkách.
(viz popis / obrázek )

13 Úchyt na příslušenství nádoby

- Tento úchyt na příslušenství umožňuje uskladnění sacího potrubí nebo jiného příslušenství.
(viz popis / obrázek )

14 Řídící válec

15 Vypouštěcí šroub

- Vypouštěcí šroub slouží k rychlému a pohodlnému vypouštění znečištěné vody z nádoby. Lepšího vypouštění dosáhnete, pokud nádobu nakloníte dopředu.
(viz popis / obrázek )

16 Filtrační sáček

- Upozornění:** Při mokřém sání nesmíte používat filtrační sáček!

→ Doporučení pro přístroje bez efektivního čištění filtru:

- Při vysávání jemného prachu nasadte filtrační sáček.
(viz popis / obrázek )

17 Patronový filtr (namontovaný v přístroji)

- Patronový filtr musí být nasazen vždy, při mokřém vysávání jakož i při suchém vysávání.
Upozornění: Mokřý patronový filtr je nezbytně před suchým vysáváním vysušit.
(viz popis / obrázek )

18 Sací hadice s rukojetí

- Sací hadici zasuňte do přípojky tak, aby zapadla.
(viz popis / obrázek )
Upozornění: Odpojení provedete tak, že stlačíte západku palcem a sací hadici vytáhnete.



19 Sací trubice 2 x 0,5 m

- Obě sací trubky zasuňte do sebe a spojte se sací hadicí.
(viz popis / obrázek )

20 Podlahová hubice (s násadami)

- Čistíte-li tvrdé podlahy a koberce, použijte vhodnou násadu.
Tvrdé podlahy, mokré vysávání: Použijte násadu se 2 gumovými manžetami.
Tvrdé podlahy, suché vysávání: Použijte násadu se 2 kartáči.
Tvrdé podlahy, mokré a suché vysávání: Pracujte bez násady.

21 Podlahová hubice (s přepínací pákou)

- Pro vysávání tvrdých podlah a koberců:
Páku na symbol  pro koberec
Páku na symbol  pro tvrdé podlahy

22 Hubice na štěrbin

- Na čištění hran, štěrbin, topných těles a těžko přístupných míst.

23 Adaptér

- Pro připojení sací hadice k elektrickému přístroji.
(viz popis / obrázek **A1**)
- Převodník přizpůsobte v případě potřeby na průměr přípojky elektrického přístroje pomocí nože.

24 Pružná pracovní hadice

- Slouží pro větší flexibilitu při práci s elektrickými nástroji.
Upozornění: Je možné ji použít ve spojení s adaptéry.
(viz popis / obrázek **A1**)

25 Sada na větší nečistoty

- Rozsáhlá sací sada na větší nečistoty všeho druhu.

Obsluha

- ⚠ **Vždy pracujte s vloženým patronovým filtrem, a to jak při mokrém i suchém sání!**

Pokyny před uvedením přístroje do provozu

- ilustrace **A1**
Před uvedením do provozu namontujte díly volně přiložené k zařízení.
- ilustrace **A2**
Doporučení pro přístroje bez efektivního čištění filtru: Při vysávání jemného prachu nasadte filtrační sáček.

Uvedení přístroje do provozu

- ilustrace **B1**
Připojte příslušenství.
- ilustrace **B2**
Zasuňte síťovou zástrčku do zásuvky.
- ilustrace **B3**
Zapněte přístroj.

Vysávání za sucha

- ⚠ **Nikdy nepracujte s přístrojem bez vsazeného patronového filtru!**
- **Pozor:** Při vysávání popelu a sazí použijte pouze hrubý odlučovač (obj. č. 2.863-139).

Doporučení pro přístroje bez efektivního čištění filtru: Při vysávání jemného prachu nasadte filtrační sáček.

(viz popis / obrázek **A2**)

- Stupeň naplnění filtračního sáčku závisí na nečistotách, které byly nasáty. Přeplněné filtrační sáčky mohou prasknout, proto filtrační sáček včas vyměňte! U jemného prachu, písku atd. se musí filtrační sáček vyměňovat častěji.

U přístrojů s efektivním čištěním filtru: Při sání bez filtračních sáčků svítí ukazatel čištění filtru červeně, pokud má být vyčištěn patronový filtr.

- Použít efektivní čištění filtru.
(viz popis / obrázek **D1**)

Vysávání za mokra

- K vysátí vlhkosti popř. mokra nasadte požadované příslušenství na sací trubku popř. přímo na držadlo.
- ⚠ **Pozor:**
Nepoužívejte papírový filtrační sáček! Přístroj okamžitě vypněte, začne-li se tvořit pěna či uniká-li z přístroje kapalina!
Upozornění: Je-li nádoba plná, uzavře se sací otvor plovákem a vysavač běží při zvýšených otáčkách. Přístroj v tomto případě okamžitě vypněte a sběrnou nádobu vyprázdněte.

Práce s elektrickými nářadím

- Převodník přizpůsobte v případě potřeby na průměr přípojky elektrického přístroje pomocí nože.
- ilustrace **C1**
A) Přiložený adaptér nasadte na držadlo sací hadice a spojte s přípojkou elektrického nářadí.
→ **nebo**
B) Pro větší flexibilitu při práci použijte pružnou pracovní hadici. Spojte ji se sací

hadicí a příp. s adaptérem a s přípojkou elektrického nářadí.

→ ilustrace **C 2**

U přístrojů se zabudovanou zásuvkou:

Zasuňte síťovou zástrčku elektrického nářadí do zásuvky na vysavači.

→ ilustrace **C 3**

Zapněte přístroj (otočným spínačem otočte doleva do polohy  MAX) a začněte pracovat.

Upozornění: *Jakmile se elektrický přístroj zapne, se zpožděním 0,5 s naběhne sací turbína. Pokud se elektrický přístroj vypne, poběží sací turbína ještě asi 5 sekund a nasaje zbytky nečistot do sací hadice.*

Efektivní čištění filtru

Pokud je ukazatel čištění filtru červený, použijte čištění filtru.

→ ilustrace **D 1**

Zasuňte držadlo sací hadice do úchyty na příslušenství na hlavě přístroje. Je-li přístroj spuštěn, 3x stiskněte tlačítko pro efektivní čištění filtru a přitom čekejte 4 vteřiny mezi jednotlivými stisknutími.

Upozornění: Pokud je ukazatel čištění filtru trvale červený nebo pokud jste tlačítko efektivního čištění filtru stiskli již vícekrát, zkontrolujte stav naplnění nádoby. Jinak může dojít k úniku nečistot při otevření nádoby.

Odfukování nečistot proudem vzduchu

Na čištění těžce přístupných míst nebo v místech, kde není možné vysávat, např. listů ze šterkového podkladu.

→ ilustrace **E 1**

Sací hadici nasadte na ofukovací přípojku, ofukovací funkce je tím aktivována.

Přerušení provozu

→ Vypněte přístroj.

→ ilustrace **F 1**

Podlahovou hubici zavěste do parkovací pozice.

Ukončení provozu

→ Přístroj vypněte a síťovou zástrčku vytáhněte ze zásuvky.

Nádobu vyprázdněte

→ ilustrace **G 1**

Sejměte hlavu přístroje, vyprázdněte nádobu naplněnou mokkými nebo suchými nečistotami.

U zařízení s výpustným šroubem:

Suché nečistoty vyprazdňujte pomocí nádoby. Na vypuštění kapalných nečistot použijte výpustný šroub.

Uložení přístroje

→ ilustrace **G 2**

Síťové napájecí vedení a příslušenství uložte na zařízení. Přístroj uchovávejte v suchých prostorách

Ošetřování a údržba

⚠ Pozor!

Než začnete provádět jakoukoliv péči nebo údržbu, zařízení vypněte a vytáhněte zástrčku ze sítě.

Veškeré opravářské práce na elektrických částech přístroje smí provádět pouze autorizovaný zákaznický servis.

⚠ Pozor!

Nepoužívejte abrazivní čisticí prostředky, čističe na sklo nebo víceúčelové čističe! Přístroj nikdy nesmíte ponořit do vody.

→ Přístroj a díly příslušenství z plastu ošetřujte běžnými čistícími na plasty.

→ Nádržku a příslušenství dle potřeby vypláchněte vodou a před dalším použitím osušte.

→ ilustrace **H 1**

Čištění patronového filtru provádějte v případě potřeby pouze pod tekoucí vodou; neškrábejte ani nekartáčujte. Před zamontováním nechte zcela vyschnout.

Pomoc při poruchách

Kabelový naviják nefunguje

- ➔ Síťový kabel je pravděpodobně znečištěn, vyčistěte síťový kabel.

Snižení sacího výkonu

Pokud je sací výkon přístroje nižší, zkontrolujte následující body.

- ➔ Příslušenství, sací hadice nebo sací trubka jsou ucpané, ucpávku odstraňte pomocí tyčky.
- ➔ Patronový filtr je znečištěný:

U přístrojů bez efektivního čištění filtru: Patronový filtr vyklepejte a je-li potřeba očistěte pod tekoucí vodou.

(viz popis / obrázek )

U přístrojů s efektivním čištěním filtru: Použít čištění filtru.

(viz popis / obrázek )

Je-li potřeba očistěte patronový filtr pod tekoucí vodou.

(viz popis / obrázek )

- ➔ Poškozený patronový filtr vyměňte za nový.
 - ➔ Filtrační sáček je plný, vložte nový filtrační sáček.
- (viz popis / obrázek )

Obecná upozornění

Záruka

V každé zemi platí záruční podmínky vydané naší příslušnou distribuční společností. Eventuální poruchy vzniklé na přístroji odstraníme během záruční doby bezplatně v případě, je-li příčinou poruchy chyba materiálu nebo výroby. V případě záruky se prosím obraťte i s příslušenstvím a prodejním účtem na Vašeho obchodníka nebo na nejbližší autorizovanou servisní službu.

(Adresy poboček najdete na zadní straně)

Oddělení služeb zákazníkům

Budete-li mít otázku nebo v případě poruchy Vám naše zastoupení KÄRCHER rádo pomůže.

(Adresy poboček najdete na zadní straně)

Objednávka náhradních dílů a zvláštního příslušenství

Výběr nejčastěji vyžadovaných náhradních díků najdete na konci návodu k obsluze. Náhradní díly a příslušenství dostanete u Vašeho prodejce nebo na pobočce KÄRCHER.

(Adresy poboček najdete na zadní straně)

Technické údaje

Technické údaje naleznete na výklopné straně. Zde jsou vysvětleny použité symboly.



Napětí



Výkon P_{jmen}



Výkon P_{max}



Max. příkon přístrojové zástrčky



Síťová pojistka (pomalá)



Objem sběrné nádoby



Nasávání vody pomocí rukojeti



Nasávání vody pomocí podlahové trysky



Síťový kabel



Hladina akustického tlaku
(EN 60704-2-1)



Hmotnost (bez příslušenství)

Technické změny vyhrazeny.

Vsebinsko kazalo

Varnostna navodila	SL . . . 1
Opis naprave	SL . . . 2
Uporaba	SL . . . 4
Nega in vzdrževanje	SL . . . 5
Pomoč pri motnjah	SL . . . 6
Splošna navodila	SL . . . 6
Tehnični podatki	SL . . . 6

Spoštovani kupec,



Pred prvo uporabo Vaše naprave preberite to originalno navodilo za uporabo, ravnajte se po njem in shranite ga za morebitno kasnejšo uporabo ali za naslednjega lastnika.

Namenska uporaba

Naprava je v skladu z opisom v tem navodilu za uporabo in varnostnimi napotki namenjena za uporabo kot mokri in suhi sesalnik.

Ta naprava je razvita za privatno uporabo in ne izpolnjuje zahtev za uporabo v industriji.

- Napravo zaščitite pred dežjem. Ne hranite je na odprtem.
- S to napravo se ne sme sesati pepela in saj.

Mokri/Suhi sesalnik uporabljajte le z:

- originalno filtrsko vrečko.
- originalnimi nadomestnimi deli, originalnim priborom ali specialnim priborom.

Proizvajalec ne odgovarja za morebitno škodo, ki je nastala zaradi nenamenske uporabe ali napačnega rokovanja.

Varstvo okolja



Embalažo je mogoče reciklirati. Prosimo, da embalaže ne odlagate med gospodinjinski odpad, pač pa jo oddajte v ponovno predelavo.



Stare naprave vsebujejo pomembne materiale, ki so namenjeni za nadaljnjo predelavo. Zato stare naprave zavržite s pomočjo ustreznih zbiralnih sistemov.

Odstranitev filtrov in filtrskih vrečk

Filtri in filtrske vrečke so izdelani iz okolju prijaznih materialov.

V kolikor ne vsebujejo snovi, ki so v gospodinjstvih prepovedane, jih lahko odvržete v običajen gospodinjstveni odpad.

Opozorila k sestavinam (REACH)

Aktualne informacije o sestavinah najdete na: www.kaercher.com/REACH

Varnostna navodila

- *Ta naprava ni namenjena uporabi s strani oseb (vključno z otroci) z omejenimi fizičnimi, senzoričnimi ali umskimi sposobnostmi ali pomanjkljivimi izkušnjami in/ali zaradi pomanjkanja potrebnega znanja, razen če so pod nadzorom odgovorne osebe, ki skrbi za njihovo varnost, ali jim le ta nudi potrebne napotke o uporabi naprave. Otroci morajo biti pod stalnim nadzorom, da zagotovite, da se z napravo ne igrajo.*
- *Embalažne folije hranite proč od otrok, obstaja nevarnost zadušitve!*
- *Napravo izklopite po vsaki uporabi ter pred vsakim čiščenjem/vzdrževanjem.*
- *Nevarnost požara. Ne sesajte gorečih ali tliilnih predmetov.*
- *Prepovedano je obratovanje v področjih, kjer obstaja nevarnost eksplozij.*

⚠ Električni priključek

Stroj priključujte samo na izmenični tok. Napetost se mora ujemati s tipsko ploščico stroja.

⚠ Nevarnost električnega udara

Omrežnega vtiča in vtičnice nikoli ne prijemajte z mokrimi rokami.

Omrežnega vtiča ne vlecite iz vtičnice z vlečenjem priključnega kabla.

Pred vsako uporabo preverite ali na priključnem kablu z omrežnim vitčem obstajajo poškodbe. Poškodovani priključni kabel takoj dajte na zamenjavo pooblaščenim servisnim službi/električarju.

Za izogibanje električnim nesrečam priporočamo, da uporabljate vtičnice s predvklapljenim zaščitnim stikalom (maks. 30 mA nazivne jakosti sprožilnega toka).

⚠ Nevarnost

Določene snovi lahko pri vrtnčenju s sesalnim zrakom tvorijo eksplozivne pare ali mešanice!

Sljedečih snovi nikoli ne vsesavajte:

- eksplozivne ali vnetljive pline, tekočine in prah (reaktivni prah)
- reaktivni kovinski prah (npr. aluminij, magnezij, cink) v povezavi z močno alkalnimi in kislimi čistilnimi sredstvi
- nerazredčene močne kisline in lug
- organska topila (npr. bencin, barvna razredčilo, aceton, kurilno olje).

Te snovi lahko dodatno uničujejo materiale uporabljene na stroju.

Opis naprave

Slike glejte na razklopnih straneh!



- To navodilo za uporabo opisuje osnovne modele mokrih/suhih sesalnikov, navedenih na sprednjem ovoju.
- Glede na model obstajajo razlike v opremljenosti in priloženem priboru.

Pri razpakiranju preverite ali v vsebini paketa manjka pribor oz. ali obstajajo poškodbe. V primeru transportnih poškodb obvestite svojega prodajalca.

- vsebovano v obsegu dobave
- možen pribor

1 Priključek sesalne cevi

→ Za priključitev gibke sesalne cevi pri sesalniku.

(glejte opis / sliko )

2 Vtičnica na napravi

Opozorilo: Upoštevajte maksimalno priključno moč (glejte poglavje „Tehnični podatki“).

→ Za priključitev električnega orodja.

(glejte opis / sliko )

3 Priključek za pihanje

→ Gibko sesalno cev vtaknite v priključek za pihanje, s tem se aktivira funkcija izpihovanja.

(glejte opis / sliko )

4 Nosilna poglabitev

→ Glavo naprave po deblokadi primite za prijemalno korito in snemite.

5 Nosilni ročaj

→ Nosilni ročaj služi istočasno za blokado glave naprave in posode. Za deblokiranje nagnite ročaj povsem naprej dokler ni blokada prosta.

(glejte opis / sliko )

→ Glavo naprave primite za prijemalno korito in snemite.

→ V nosilnem položaju je ročaj pokonci, pri delu z napravo ročaj nagnite nazaj, dokler niso upravljalni deli na napravi dosegljivi.

6 Nosilec pribora glave naprave

→ Ta nastavek za pribor omogoča shranjevanje sesalnih šob na glavi naprave.

Opozorilo: Ta nastavek za pribor se dodatno potrebuje za uporabo Efficient čiščenja filtrov.

(glejte opis / sliko )

7 Tipka za Efficient čiščenje filtrov

→ Za čiščenje vgrajenega patronskega filtra.

Opozorilo: Tipke ne aktivirajte pri mokrem patronskem filtru.

(glejte opis / sliko )

8 Prikaz čiščenja filtra

→ Če prikaz čiščenja filtra kaže rdeče, aktivirajte tipko za Efficient čiščenje filtra.

(glejte opis / sliko )

9 Tipka za vpotev omrežnega kabla

→ Pritisnite tipko za vpotev omrežnega kabla. Kabel se avtomatsko potegne v sesalnik.

10 Nosilec pribora za kljuko



→ Ta nastavek za pribor omogoča shranjevanje gibke sesalne cevi, omrežnega priključnega kabla in sesalnih šob.

(glejte opis / sliko )

11 Vrtljivo stikalo (VKLOP/IZKLOP) (brez vgrajene vtičnice)

- **Položaj I:** Sesanje ali izpihovanje.
- Položaj 0:** Naprava je izklopljena.
(glejte opis / sliko )

11 Vrtljivo stikalo (VKLOP/IZKLOP) (z vgrajeno vtičnico)

- **Položaja MAX:** Sesanje ali izpihovanje.
- **Položaj + MAX:** Sesanje s priključnim električnim orodjem
- **Regulacija moči:** Po potrebi pri sesanju, izpihovanju ali pri delu z električnimi orodji zmanjšajte sesalno moč.
- **Položaj 0:** Naprava je izklopljena. Električno orodje se napaja z napetostjo.
(glejte opis / sliko  )

12 Parkirni položaj

- Za odstavljanje talne šobe pri prekinutih dela.
(glejte opis / sliko )

13 Nosilec pribora za posodo

- Ta nastavek za pribor omogoča shranjevanje sesalnih cevi ali drugega pribora.
(glejte opis / sliko )

14 Vrtljiva kolesca

15 Izpustni vijak

- Izpustni vijak služi za hitro in udobno praznjenje umazane vode v posodi. Za boljše praznjenje nagnite posodo naprej.
(glejte opis / sliko )

16 Filtrska vrečka

Opozorilo: Za mokro sesanje se ne sme uporabljati filtrske vrečke!

- **Priporočilo pri napravah brez Efficient čiščenja filtrov:**
Za sesanje finega prahu uporabite filtrsko vrečko.
(glejte opis / sliko )

17 Patronski filter (že vstavljen v napravo)

- Patronski filter je potrebno vedno uporabljati, tako pri mokrem sesanju kot tudi pri suhem sesanju.
- Opozorilo:** Pustite, da se moker patronski filter pred nadaljnjo uporabo pri suhem sesanju posuši.
(glejte opis / sliko )

18 Gibka sesalna cev z ročajem

- Gibko sesalno cev pritisnite v priključek, da se zaskoči.
(glejte opis / sliko )
- Opozorilo:** Za odstranitev stisnite zaskočko s palci in izvlecite sesalno cev.



19 Sesalni cevi 2 x 0,5 m

- Obe sesalni cevi staknite skupaj in ju spojite z gibko sesalno cevjo.
(glejte opis / sliko )

20 Talna šoba (z nastavki)

- Za sesanje trdih površin in tekstilnih talnih oblog uporabite ustrezen nastavek.
- Trde površine, mokro sesanje:** Uporabite nastavek z 2 gumijastimi nastavki.
- Trde površine, suho sesanje:** Uporabite nastavek z 2 krtačami.
- Tekstilne talne obloge in suho sesanje:** Delajte brez nastavka.

21 Talna šoba (s preklopno ročico)

- Za sesanje trdih površin in tekstilnih talnih oblog:
ročica na simbol  za tekstilne talne obloge
ročica na simbol  za trde površine

22 Šoba za fuge

- Za robove, fuge, radiatorje in težko dostopna področja.

23 Adapter

- Za spojitve gibke sesalne cevi z električnim orodjem.
(glejte opis / sliko )

- Adapter po potrebi prilagodite z nožem na premer priključka električnega orodja.

24 Fleksibilna gibka cev za orodja

- Za več fleksibilnosti pri delu z električnimi orodji.

Opozorilo: Se lahko uporablja tudi z adapterjem.

(glejte opis / sliko )



25 Set za grobo umazanijo

- Obsežen sesalni komplet za grobo umazanijo vseh vrst.



Uporaba

- ⚠ **Vedno delajte z vstavljenim patronskim filtrom, tako pri mokrem kot tudi pri suhem sesanju!**

Pred zagonom

- Slika  Pred zagonom montirajte napravi prosto priložene dele.
- Slika  **Priporočilo pri napravah brez Efficient čiščenja filtrov:** Za sesanje finega prahu uporabite filtrsko vrečko.

Zagon

- Slika  Priključevanje pribora
- Slika  Vtaknite omrežni vtič.
- Slika  Vklonite napravo.

Suho sesanje

- ⚠ **Delajte le s suhim patronskim filtrom!**
- **Pozor:** Sesanje pepela in saj le z ločilnikom (naroč. št. 2.863-139).

Priporočilo pri napravah brez Efficient čiščenja filtrov: Za sesanje finega prahu uporabite filtrsko vrečko.

(glejte opis / sliko )

- Polnost filtrske vrečke je odvisna od umazani, ki se sesa.
- Dodane filtrske vrečke lahko počijo, zato filtrsko vrečko pravočasno zamenjajte!

Pri drobnem prahu, pesku itd... se mora filtrska vrečka pogosteje zamenjati.

Pri napravah z Efficient čiščenjem filtrov: Pri sesanju brez filtrske vrečke kaže prikaz čiščenja filtra rdeče, če je potrebno očistiti patronski filter.

- Uporabite Efficient čiščenje filtrov. (glejte opis / sliko )

Mokro sesanje

- Za sesanje vlage oz. mokrote želeni pribor nataknite na sesalno cev oz. neposredno na ročaj.

⚠ **Pozor:**

Ne uporabljajte filtrske vrečke!

Pri penjenju ali iztekanju tekočine takoj izklopite stroj!

Napotek: Če je posoda polna, zapre plovec sesalno odprtino in naprava deluje s povišanim številom vrtljajev. Nemudoma izklopite napravo in izpraznite posodo.

Delo z električnim orodjem

- Adapter po potrebi prilagodite z nožem na premer priključka električnega orodja.
- Slika  **A)** Priložen adapter nataknite na ročaj gibke sesalne cevi in ga povežite s priključkom električnega orodja.

→ **ali**

B) Za več fleksibilnosti pri delu uporabite fleksibilno gibko cev za električno orodje. Le-to spojite z gibko sesalno cevjo in po potrebi z adapterjem ter jo priključite na priključek za električno orodje.

- Slika 

Pri napravah z vgrajeno vtičnico:

Omrežni vtič električnega orodja vtaknite v sesalnik.

- Slika 

Vklonite napravo (vrtljivo stikalo obrnite v levo na pozicijo  MAX) in začnite z delom.

Opozorilo: Ko se vklopi električno orodje, sesalna turbina steče z zakasnitvijo 0,5 sekund. Ko se električno orodje izklopi, sesalna turbina teče še ca. 5 sekund, da se vsesa preostala umazanija v gibki sesalni cevi.

Efficient čiščenje filtrov

Pri rdečem prikazu čiščenja filtra, uporabite čiščenje filtrov.

→ Slika **D 1**

Gibko sesalno cev z ročajem vtaknite v nastavek za pribor na glavi naprave. Tipko za Efficient čiščenje filtra 3x pritisnite pri vklopljeni napravi, pri tem počakajte 4 sekunde med posameznimi aktiviranjmi.

Opozorilo: Pri stalno rdečem prikazu čiščenja filtrov ali po večkratnem aktiviranju tipke za čiščenje filtrov preverite polnilno prostornino posode. Sicer lahko umazani-ja pri odprtju posode uhaja.

Funkcija pihanja

Čiščenje težko dostopnih mest ali kjer sesanje ni mogoče, npr. listje iz peska.

→ Slika **E 1**

Gibko sesalno cev vtaknite v priključek za pihanje, s tem se aktivira funkcija izpihovanja.

Prekinitev obratovanja

→ Izklopite napravo.

→ Slika **F 1**

Talno šobo obesite v parkirni položaj.

Zaključek delovanja

→ Izklopite napravo in izvlecite električni vtič iz omrežne vtičnice.

Praznjenje posode

→ Slika **G 1**

Snemite glavo naprave, izpraznite posodo, napolnjeno z mokro ali suho umazanijo.

Pri napravah z izpustnim vijakom: Suho umazanijo izpraznite iz posode. Za praznjenje tekočin uporabite izpustni vijak.

Shranjevanje naprave

→ Slika **G 2**

Omrežni priključni kabel in pribor pospravite na napravo. Stroj hranite v suhih prostorih.

Nega in vzdrževanje

⚠ **Nevarnost**

Pred vsemi čistilnimi in vzdrževalnimi deli izklopite napravo in omrežni vtič izvlecite iz vtičnice.

Popravila in posege na električnih sestavnih delih sme opravljati le pooblaščen servisna služba.

⚠ **Opozorilo**

Ne uporabljajte sredstev za poliranje, čiščenje stekla ali večnamenskih čistil! Naprave nikoli ne potaplajte pod vodno gladino.

→ Napravo in plastični pribor čistite z običajnim čistilom za plastiko.

→ Posodo in pribor po potrebi splaknite z vodo in pred nadaljnjo uporabo osušite.

→ Slika **H 1**

Patronski filter po potrebi očistite le pod tekočo vodo; ne drgnite ali krtačite. Pred vgradnjo pustite, da se popolnoma posuši.

Pomoč pri motnjah

Vpoteq omrežnega kabla ne deluje

- Omrežni kabel je verjetno umazan, očistite omrežni kabel.

Upadajoča sesalna moč

Če se sesalna moč naprave zmanjša, preverite sledeče točke.

- Pribor, gibka sesalna cev ali sesalne cevi so zamašene, odmašite jih s palico.

- Patronski filter je umazan:

Pri napravah brez Efficient čiščenja filtrov: Otepate patronski filter, po potrebi ga očistite pod tekočo vodo.

(glejte opis / sliko )

Pri napravah z Efficient čiščenjem filtrov: Uporabite čiščenje filtrov.

(glejte opis / sliko )

Po potrebi patronski filter očistite pod tekočo vodo.

(glejte opis / sliko )

- Zamenjajte poškodovani patronski filter.
- Filtrska vrečka je polna, stavite novo filtrsko vrečko.

(glejte opis / sliko )

Splošna navodila

Garancija

V vseh deželah veljajo garantni pogoji, ki jih definirajo pripadajoča predstavništva proizvajalca. Morebitne nepravilnosti na napravi, ki se pojavijo zaradi materialnih oziroma proizvodnih napak, nadomestimo v garantnem času brezplačno. V primeru, da se naprava pokvari, se z originalnim računom in pripadajočim priborom oglasite pri prodajalcu oziroma pri najbližji pooblašteni servisni službi. (naslov glejte na hrbtni strani)

Uporabniški servis

V primeru vprašanj ali motenj se obrnite na našo KÄRCHER podružnico. (naslov glejte na hrbtni strani)

Naročanje nadomestnih delov in posebnega pribora

Izbor najpogosteje potrebnih nadomestnih delov najdete na koncu navodila za obratovanje.

Nadomestne dele in pribor dobite pri svojem trgovcu ali pri podružnici podj. KÄRCHER. (naslov glejte na hrbtni strani)

Tehnični podatki

Tehnični podatki se nahajajo na zavihanih straneh. V nadaljevanju razlaga uporabljenih simbolov.



Napetost



Moč P_{nazivna}



Moč $P_{\text{maks.}}$



Max. priključna moč vtičnice naprave



Omrežna varovalka (inertna)



Prostornina posode



Pobiranje vode z ročajem



Pobiranje vode s talno šobo



Omrežni kabel



Nivo hrupa (EN 60704-2-1)



Teža (brez pribora)

Pridržana pravica do tehničnih sprememb!

Spis treści

Wskazówki bezpieczeństwa	PL . . . 1
Opis urządzenia	PL . . . 2
Obsługa	PL . . . 4
Czyszczenie i konserwacja	PL . . . 6
Usuwanie usterek	PL . . . 6
Instrukcje ogólne	PL . . . 7
Dane techniczne	PL . . . 7

Szanowny Kliencie!



Przed pierwszym użyciem urządzenia należy przeczytać oryginalną instrukcję obsługi, postępować według jej wskazań i zachować ją do późniejszego wykorzystania lub dla następnego użytkownika.

Użytkowanie zgodne z przeznaczeniem

Zgodnie z opisami podanymi w instrukcji obsługi i ze wskazówkami dotyczącymi bezpieczeństwa urządzenie przeznaczone jest do odkurzania na mokro i na sucho.

To urządzenie zostało opracowane do użytku prywatnego i nie jest przeznaczone do zastosowania przemysłowego.

- Chronić przed deszczem. Nie magazynować na wolnym powietrzu.
- Za pomocą tego urządzenia nie można odkurzać popiołu ani sadzy.

Odkurzaczka do pracy na mokro/sucho używać wyłącznie z:

- oryginalnymi workami filtrującymi,
- oryginalnymi częściami zamiennymi, osprzętem lub wyposażeniem specjalnym.

Producent nie ponosi odpowiedzialności za ewentualne szkody powstałe w wyniku użytkowania niezgodnego z przeznaczeniem lub nieprawidłowej obsługi.

Ochrona środowiska



Materiały użyte do opakowania nadają się do recyklingu. Opakowania nie należy wrzucać do zwykłych pojemników na śmieci, lecz do pojemników na surowce wtórne.



Zużyte urządzenia zawierają cenne surowce wtórne, które powinny być oddawane do utylizacji. Z tego powodu

należy usuwać zużyte urządzenia za pośrednictwem odpowiednich systemów utylizacji.

Utylizacja filtra i worka filtra

Filtr i worek filtra wyprodukowane są z materiałów przyjaznych dla środowiska.

Jeśli zanieczyszczenia osadzone na wkładzie filtracyjnym lub w worku filtracyjnym nie są materiałami niebezpiecznymi dla środowiska, to można je usuwać razem z odpadami domowymi.

Wskazówki dotyczące składników (REACH)

Aktualne informacje dotyczące składników znajdują się pod:

www.kaercher.com/REACH

Wskazówki bezpieczeństwa

- *Niniejsze urządzenie nie jest przeznaczone do użytku przez osoby (włącznie z dziećmi) z ograniczonymi możliwościami psychofizycznymi albo nie posiadające doświadczenia i/lub wiedzy, chyba że są one nadzorowane przez osobę odpowiedzialną za ich bezpieczeństwo albo otrzymały od niej wskazówki, w jaki sposób używać tego urządzenia. Dzieci powinny być nadzorowane, żeby uniknąć wykorzystania urządzenia do zabawy.*
- *Opakowania foliowe utrzymywać z dala od dzieci; istnieje niebezpieczeństwo uduszenia!*
- *Po każdym użyciu i przed każdym czyszczeniem/konserwacją urządzenie należy wyłączyć.*
- *Ryzyko pożaru. Nie zasysać płonących ani żarzących się przedmiotów.*
- *Eksploatacja urządzenia w miejscach zagrożonych wybuchem jest zabroniona.*

⚠ Podłączenie do sieci

Urządzenie podłączać jedynie do prądu zmiennego. Napięcie musi być zgodne z napięciem podanym na tabliczce znamionowej urządzenia.

⚠ Niebezpieczeństwo porażenia prądem

Nigdy nie dotykać wtyczki ani gniazdka mokrymi rękami.

Przy wyjmowaniu wtyczki sieciowej z gniazdka wtykowego nie ciągnąć za kabel sieciowy.

Przed każdym zastosowaniem sprawdzać, czy przewód zasilający lub wtyczka nie są uszkodzone. W przypadku uszkodzenia przewodu zasilającego niezwłocznie zlecić jego wymianę przez autoryzowany serwis lub elektryka.

W celu zapobiegania wypadkom spowodowanym prądem elektrycznym zaleca się stosowanie gniazdek z wyłącznikiem ochronnym (prąd wyzwalający o mocy znamionowej maks. 30 mA).

⚠ Niebezpieczeństwo

Określone substancje w wyniku zawirowania z zasysanym powietrzem mogą tworzyć wybuchowe opary i mieszanki!

Nigdy nie zasysać następujących substancji:

- Wybuchowe lub łatwopalne gazy, ciecze i pyły (reaktywne).
- Reaktywne pyły metali (np. aluminium, magnez, cynk) w połączeniu z silnie alkalicznymi i kwasowymi środkami czyszczącymi
- Nierozcieńczone silne kwasy i ługi
- Rozpuszczalniki organiczne (np. benzyna, rozcieńczalniki do farb, aceton, olej opałowy).

Substancje te mogą ponadto reagować z materiałami zastosowanymi w urządzeniu.

Opis urządzenia

Ilustracje, patrz strony rozkładane!



- Niniejsza instrukcja obsługi opisuje podstawowe modele przedstawionych na okładce odkurzaczy do pracy na mokro/sucho.
- W zależności od modelu istnieją różnice w wyposażeniu i w dostarczonych akcesoriach.

Podczas rozpakowywania urządzenia należy sprawdzić, czy w opakowaniu znajdują się wszystkie elementy i czy nic nie jest uszkodzone. W przypadku stwierdzenia uszkodzeń w transporcie należy zwrócić się do dystrybutora.

- stanowi część dostawy
- możliwe akcesoria

1 Przyłącze węża ssącego

- Do podłączenia wężyka do zasysania. (patrz opis / rysunek)

2 Gniazdo urządzenia

Wskazówka: Przestrzegać maksymalnej mocy przyłączeniowej (patrz rozdział „Dane techniczne”).

- Do podłączenia narzędzia elektrycznego. (patrz opis / rysunek)

3 Złącze nadmuchu

- Włożyć wężyk do zasysania do złącza nadmuchu; powoduje to aktywację funkcji wydmuchiwania. (patrz opis / rysunek)

4 Uchwyt

- Głowicę urządzenia po odryglowaniu chwycić za uchwyt i zdjąć.

5 Pałak nośny

- Pałak nośny służy jednocześnie do zaryglowania głowicy urządzenia i zbiornika. W celu zaryglowania należy pałak odchylić całkiem do przodu, aż do uwolnienia rygla. (patrz opis / rysunek)
- Chwycić głowicę urządzenia za uchwyt i zdjąć.
- W pozycji nośnej pałak ustawiony jest ku górze, przy pracy z urządzeniem należy pałak odchylić do tyłu, aż do udostępnienia części obsługowych urządzenia.

6 Schowek na akcesoria głowicy urządzenia

- Schowek na akcesoria umożliwi przechowywanie dysz ssących przy urządzeniu.

Wskazówka: Schowek na akcesoria konieczny jest dodatkowo do zastosowania automatycznego oczyszczania filtra. (patrz opis / rysunek)

7 Przycisk skutecznego oczyszczenia filtra

- Do oczyszczania wbudowanego naboju filtrującego.

Wskazówka: Nie używać przycisku, gdy nabór filtrujący jest mokry.
(patrz opis / rysunek **D1**)

8 Wskaźnik czyszczenia filtra

→ Gdy wskaźnik czyszczenia filtra jest czerwony, użyć przycisku skutecznego oczyszczania filtra.
(patrz opis / rysunek **D1**)

9 Przycisk wciągania kabla sieciowego

→ Naciśnięcie przycisku wciągania kabla sieciowego. Kabel zwija się automatycznie w schowku wewnątrz urządzenia.

10 Schowek na akcesoria - Hak

→ Ten schowek na akcesoria umożliwia przechowywanie wężyka do zasysania, przewodu sieciowego i dysz ssących.
(patrz opis / rysunek **E2**)

11 Przełącznik obrotowy (ZAŁ./WYŁ.) (bez wbudowanego gniazdka)

→ **Położenie I:** Tryb normalny, odkurzanie lub nadmuch.

Położenie 0: Sprzęt jest wyłączony.
(patrz opis / rysunek **B3**)

11 Przełącznik obrotowy (ZAŁ./WYŁ.) (z wbudowanym gniazdkiem)

→ **Pozycja MAX:** Odkurzanie lub nadmuch.

→ **Pozycja + MAX:** Ssanie z podłączonym narzędziem elektrycznym

→ **Regulacja mocy:** W razie potrzeby, przy odkurzaniu, nadmuchu wzgl. pracy przy użyciu narzędzia elektrycznego należy zredukować moc ssania.

→ **Położenie 0:** Urządzenie wyłączone. Elektronarzędzie jest pod napięciem.
(patrz opis / rysunek **B3 C3**)

12 Pozycja parkowania

→ Do odstawiania dyszy do podłóg podczas krótkich przerw w pracy.
(patrz opis / rysunek **F1**)

13 Schowek na akcesoria - Zbiornik

→ Ten schowek na akcesoria umożliwia przechowywanie rur ssących przy urządzeniu lub innych akcesoriów.
(patrz opis / rysunek **E2**)

14 Kółko skrętne

15 Śruba spustowa

→ Śruba spustowa służy do szybkiego i wygodnego opróżnienia zbiornika z brudnej wody. W celu umożliwienia lepszego opróżnienia, zbiornik należy pochylić do przodu.
(patrz opis / rysunek **G1**)

16 Worek filtracyjny

Wskazówka: Do odkurzania na mokro nie można używać worka filtracyjnego!

→ **Zalecenie dla urządzeń bez funkcji skutecznego oczyszczania filtra:**

W celu odkurzania drobnego pyłu należy użyć worka filtrującego.

(patrz opis / rysunek **A2**)

17 Nabój filtrujący

(już znajduje się w urządzeniu)

→ Nabój filtracyjny musi być używany zawsze, zarówno przy odkurzaniu na mokro jak i na sucho.

Wskazówka: Przed ponownym użyciem mokrego naboju filtracyjnego do odkurzania na sucho, należy go wysuszyć.

(patrz opis / rysunek **H1**)

18 Wężyk do zasysania z uchwytem

→ Wsunąć wężyk do zasysania do złącza aż do jego zazębienia.

(patrz opis / rysunek **E1**)

Wskazówka: W celu jego wyjęcia nacisnąć zatrzask kciukiem i wyjąć wężyk do zasysania.

19 Rury ssące 2 x 0,5 m

→ Złożyć ze sobą obydwie rury ssące i połączyć je z wężykiem do zasysania.

(patrz opis / rysunek **E1**)

20**Ssawka podłogowa**
(z wkładkami)

→ Do odkurzania twardych nawierzchni i wykładzin dywanowych należy użyć odpowiedniego wkładu.

Twarde nawierzchnie, odkurzanie na mokro: Użyć wkładki z 2 ściągaczami.

Twarde nawierzchnie, odkurzanie na sucho: Użyć wkładki z 2 rodzajami szczeciny.

Wykładziny dywanowe, odkurzanie na mokro i na sucho: Pracować bez użycia wkładki.

21**Ssawka podłogowa**
(z dźwignią przełączającą)

→ Do odkurzania twardych nawierzchni i wykładzin dywanowych:

Dźwignia na symbolu  wykładzin dywanowych

Dźwignia na symbolu  twardych nawierzchni

22**Ssawka szczelinowa**

→ Do krawędzi, szczelin, grzejników i ciężko dostępnych obszarów.

23**Prześciówka**

→ Do połączenia wężyka do zasysania z narzędziem elektrycznym.

(patrz opis / rysunek )

→ W razie potrzeby dopasować prześciówkę przy użyciu noża do średnicy złącza narzędzia elektrycznego.

24**Elastyczny wąż na króciec**

→ W celu zapewnienia większej elastyczności przy pracy z elektronarzędziami.

Wskazówka: Można używać wraz z prześciówką.

(patrz opis / rysunek )

25**Zestaw na duże śmieci**

→ Szeroki zestaw ssący na wszelkiego rodzaju duże śmieci.

Obsługa

⚠ Stosować zawsze nabój filtrujący, zarówno podczas odkurzania na mokro, jak i na sucho!

Przed uruchomieniem

→ Rysunek  **A 1**

Przed uruchomieniem zamontować luźno dołączone części do urządzenia.

→ Rysunek  **A 2**

Zalecenie dla urządzeń bez funkcji skutecznego oczyszczania filtra: Worek filtracyjny używany jest do odkurzania drobnego pyłu.

Uruchomienie

→ Rysunek  **B 1**

Podłączyć akcesoria.

→ Rysunek  **B 2**

Podłączyć urządzenie do zasilania.

→ Rysunek  **B 3**

Włączyć urządzenie.

Odkurzanie na sucho

⚠ Pracować tylko przy użyciu suchego wkładu filtracyjnego!

→ **Uwaga:** Przy odkurzaniu popiołu i sadzy stosować separator wstępny (nr katalogowy 2.863-139).

Zalecenie dla urządzeń bez funkcji skutecznego oczyszczania filtra: Worek filtracyjny używany jest do odkurzania drobnego pyłu.

(patrz opis / rysunek )

→ Stopień napełnienia worka filtracyjnego zależy od rodzaju zasysanych śmieci. Założone worki filtra mogą pęknąć, z tego względu należy na czas wymienić worek filtra!

W przypadku drobnego pyłu, piasku itp., worek filtracyjny należy zmieniać częściej.

Przy urządzeniach ze skutecznym czyszczeniem filtra: Przy odkurzaniu bez worka filtrującego wskaźnik czyszczenia filtra jest wtedy czerwony, gdy trzeba wyczyścić filtr wkładkowy.

→ Użyć skutecznego oczyszczania filtra.

(patrz opis / rysunek )

Odkurzanie na mokro

- W celu odessania wilgoci założyć odpowiednie akcesoria na rury ssące wzgl. bezpośrednio na rękojeść.

⚠ Uwaga:

Nie stosować worków filtrujących!

W przypadku wytworzenia piany lub wypływu cieczy natychmiast wyłączyć urządzenie!

Wskazówka: *Gdy zbiornik jest pełny, pływak zamyka otwór ssący, a turbina ssąca pracuje na zwiększonych obrotach. W tym przypadku natychmiast wyłączyć urządzenie i opróżnić zbiornik.*

Praca przy użyciu elektronarzędzi

- W razie potrzeby dopasować przejściówkę przy użyciu noża do średnicy złącza narzędzia elektrycznego.

- Rysunek **C1**

A) Nałożyć na rękojeść wężyka do zasysania załączoną przejściówkę i połączyć ze złączem elektronarzędzia.

→ lub

B) W celu umożliwienia większej elastyczności przy pracy należy zastosować elastyczny wąż na króciec. Połączyć go z wężykiem do zasysania i ewent. z przejściówką i podłączyć do przyłącza elektronarzędzia.

- Rysunek **C2**

Przy urządzeniach z wbudowanym gniazdkiem: Podłączyć wtyczkę elektronarzędzia do odkurzacza.

- Rysunek **C3**

Włączyć urządzenie (przełącznik obrotowy w lewo do pozycji  MAX) i rozpocząć pracę.

Wskazówka: *Po włączeniu elektronarzędzia turbina ssąca załącza się z opóźnieniem 0,5 sekundy. Po wyłączeniu elektronarzędzia turbina ssąca pracuje jeszcze przez ok. 5 sekund w celu zebrania pozostałego brudu w wężyk ssącym.*

Skuteczne oczyszczanie filtra

Gdy wskaźnik czyszczenia filtra jest czerwony, należy zastosować funkcję czyszczenia filtra.

- Rysunek **D1**

Włożyć wężyk do zasysania z uchwytem do schowka na akcesoria przy głowicy urządzenia. Nacisnąć 3x przycisk skutecznego oczyszczania filtra przy włączonym urządzeniu; zaczekać każdorazowo 4 sekundy między poszczególnymi naciśnięciami.

Wskazówka: Gdy wskaźnik czyszczenia filtra jest czerwony w sposób ciągły lub po kilkakrotnym użyciu przycisku czyszczenia, należy sprawdzić zbiornik pod kątem jego poziomu napętnienia. W przeciwnym wypadku przy otwarciu zbiornika może się wydostać brud.

Funkcja nadmuchu

Czyszczenie ciężko dostępnych miejsc wzgl. miejsc, w których odkurzanie jest niemożliwe, np. listowie w warstwie żwiru.

- Rysunek **E1**

Włożyć wężyk do zasysania do złącza nadmuchu; powoduje to aktywację funkcji wydmuchiwania.

Przerwanie pracy

- Wyłączyć urządzenie.

- Rysunek **F1**

Zawiesić dyszę podłogową w pozycji parkowania.

Zakończenie pracy

- Wyłączyć urządzenie i wyjąć wtyczkę z gniazdka sieciowego.

Opróżnić zbiornik

- Rysunek **G1**

Zdjąć głowicę urządzenia i opróżnić zbiornik wypełniony brudem z odkurzania na mokro lub na sucho.

Przy urządzeniach ze śrubą spustową: Opróżnić zbiornik z brudu z odkurzania na sucho. Do opróżniania z cieczy użyć śruby spustowej.

Przechowywanie urządzenia

- Rysunek **G2**

Umieścić przewód sieciowy i wyposażenie przy urządzeniu. Przechowywać urządzenie w suchym pomieszczeniu.

Czyszczenie i konserwacja

⚠ **Niebezpieczeństwo**

Przed przystąpieniem do wszelkich prac pielęgnacyjnych i konserwacyjnych urządzenie wyłączyć i wyjąć wtyczkę z gniazdka sieciowego.

Do wszelkich napraw i prac na podzespołach elektrycznych uprawniony jest jedynie autoryzowany serwis.

⚠ **Uwaga**

Nie stosować mleczka do szorowania, środka do czyszczenia szkła ani uniwersalnego środka czyszczącego! Nigdy nie zanurzać urządzenia w wodzie.

- Urządzenie i akcesoria z tworzywa sztucznego należy czyścić zwykłym środkiem do czyszczenia tworzyw sztucznych.
- W razie potrzeby wypłukać zbiornik i akcesoria wodą i osuszyć przed ponownym użyciem.
- Rysunek **H1**
Filtr wkładkowy czyścić w razie potrzeby jedynie pod wodą bieżącą; nie ścierać ani szczotkować. Całkowicie osuszyć przed zamontowaniem. Całkowicie osuszyć przed zamontowaniem.

Usuwanie usterek

Wciąganie kabla sieciowego nie działa

- Kabel sieciowy jest prawdopodobnie zanieczyszczony. Wyczyścić kabel sieciowy.

Spadek siły ssania

Jeżeli spada wydajność urządzenia, należy sprawdzić następujące funkcje.

- Akcesoria, wąż ssący lub rury ssące są zatkane; należy je udrożnić drążkiem.
- Filtr wkładkowy jest zanieczyszczony:
Przy urządzeniach bez skutecznego oczyszczania filtra: Wyrzepać filtr wkładkowy, a w razie potrzeby wyczyścić pod wodą bieżącą.
(patrz opis / rysunek **H1**)
Przy urządzeniach ze skutecznym czyszczeniem filtra: Stosowanie czyszczenia filtra.
(patrz opis / rysunek **D1**)
W razie potrzeby wyczyścić filtr wkładkowy pod wodą bieżącą.
(patrz opis / rysunek **H1**)
- Wymienić uszkodzony filtr wkładkowy.
- Worek filtra jest pełen, wstawić nowy worek filtra.
(patrz opis / rysunek **A2**)

Instrukcje ogólne

Gwarancja

W każdym kraju obowiązują warunki gwarancji wydanej przez nasze przedstawicielstwo handlowe w tym kraju. Ewentualne usterki urządzenia usuwane są w okresie gwarancji bezpłatnie, o ile spowodowane są błędem materiałowym lub produkcyjnym. W przypadku roszczenia gwarancyjnego proszę zwrócić się z urządzeniem wraz z wyposażeniem i dowodem kupna do Waszego sprzedawcy lub do najbliższego autoryzowanego punktu serwisowego.

(Adres znajduje się na odwrocie)

Serwis firmy

W przypadku pytań lub usterek prosimy zwrócić się do najbliższego oddziału firmy KÄRCHER.

(Adres znajduje się na odwrocie)

Zamawianie części zamiennych i akcesoriów specjalnych

Wybór najczęściej potrzebnych części zamiennych znajduje się na końcu instrukcji obsługi.

Części zamienne i akcesoria dostępne są u sprzedawcy albo w oddziale firmy KÄRCHER. (Adres znajduje się na odwrocie)

Dane techniczne

Dane techniczne znajdują się na stronach rozkładanych. Poniżej znajduje się objaśnienie używanych tam symboli.



Napięcie



Moc P_{znam} .



Moc P_{maks} .



Maks. moc przyłączeniowa gniazdka urządzenia



Bezpiecznik sieciowy (zwłoczny)



Pojemność zbiornika



Pochłanianie wody przy użyciu rękojeści



Pochłanianie wody przy użyciu dyszy do podłóg



Kabel sieciowy



Poziom ciśnienia akustycznego (EN 60704-2-1)



Ciężar (bez akcesoriów)

Zmiany techniczne zastrzeżone!

Cuprins

Măsurile de siguranță	RO . . . 1
Descrierea aparatului	RO . . . 2
Utilizarea	RO . . . 4
Îngrijirea și întreținerea	RO . . . 5
Remedierea defecțiunilor	RO . . . 6
Observații generale	RO . . . 6
Date tehnice	RO . . . 6

Mult stimat client,



Înainte de prima utilizare a aparatului dvs. citiți acest instrucțiune original, respectați instrucțiunile cuprinse în acesta și păstrați-l pentru întrebuințarea ulterioară sau pentru următorii posesori.

Utilizarea corectă

Aparatul este adecvat pentru utilizarea ca aspirator umed și uscat, în conformitate cu descrierile cuprinse în acest manual și cu indicațiile privind securitatea.

Acest aparat este prevăzut pentru uzul casnic și nu este conceput pentru solicitările aferente utilizării în scop comercial.

- Feriți aparatul de ploaie. Nu îl depozitați în spații deschise.
- Nu este permisă aspirarea cu acest aparat a cenușii și a funinginii.

Utilizați aspiratorul umed/uscat numai cu:

- saci de filtrare originali;
- piese de schimb, accesorii sau accesorii opționale originale .

Producătorul nu răspunde pentru eventualele daune rezultate în urma utilizării necorespunzătoare sau a manipulării incorecte.

Protecția mediului înconjurător



Materialele de ambalare sunt reciclabile. Ambalajele nu trebuie aruncate în gunoiul menajer, ci trebuie duse la un centru de colectare și revalorificare a deșeurilor.



Aparatele vechi conțin materiale reciclabile valoroase, care pot fi supuse unui proces de revalorificare. Din acest motiv, vă rugăm să apelați la centrele de colectare abilitate pentru eliminarea aparatelor vechi.

Eliminarea filtrului și a sacului de filtrare

Filtrul și sacul de filtrare sunt fabricate din materiale care nu dăunează mediului.

Dacă nu conțin substanțe care nu pot fi aruncate în gunoiul menajer, atunci ei pot fi aruncați la gunoi.

Observații referitoare la materialele conținute (REACH)

Informații actuale referitoare la materialele conținute puteți găsi la adresa:

www.kaercher.com/REACH

Măsurile de siguranță

- *Acest aparat nu este destinat pentru a fi utilizat de către persoane (inclusiv copii) cu capacități psihice, senzoriale sau mintale limitate sau de către persoanele, care nu dispun de experiența și/sau cunoștința necesară, cu excepția acelor cazuri, în care ele sunt supravegheate de o persoană responsabilă de siguranța lor sau au fost instruite de către aceasta în privința utilizării. Nu lăsați copii nesupravegheați, pentru a vă asigura, că nu se joacă cu aparatul.*
- *Țineți foliile de ambalaj departe de copii, pentru a evita pericolul de sufocare!*
- *Oprii aparatul după fiecare utilizare sau înainte de curățarea/întreținerea acestuia.*
- *Pericol de incendiu. Nu aspirați obiecte aprinse sau incandescente.*
- *Este interzisă funcționarea în zone cu pericol de explozie.*

⚠ Racordul electric

Aparatul se conectează numai la curent alternativ. Tensiunea trebuie să corespundă celei de pe plăcuța aparatului.

⚠ Pericol de electrocutare

Nu apucați niciodată fișa de alimentare și priza având mâinile ude.

Când scoateți ștecherul din priză, nu trageți de cablu.

Înainte de fiecare utilizare verificați cablul de conectare să nu aibă defecțiuni. Cablul de rețea deteriorat trebuie înlocuit neîntârziat într-un atelier electric / service pentru clienți autorizat.

Pentru evitarea accidentelor electrice recomandăm utilizarea prizei cu întrerupător de

protecție preconectat (max 30 mA intensitate nominală curent de deconectare).

⚠ Pericol

Prin turbionare, anumite substanțe pot forma, împreună cu aerul aspirat, aburi sau amestecuri explozive!

Niciodată să nu aspirați următoarele substanțe:

- gaze, lichide și pulberi explozive sau inflamabile (pulberi reactive)
- pulberi metalice reactive (ex. aluminiu, magneziu, zinc) împreună cu soluții de curățat puternic alcaline sau acide
- acizi sau soluții alcaline puternice, nediluate
- solvenți organici (ex. benzină, diluant, acetonă, păcură).

Suplimentar, aceste substanțe pot coroda materialele utilizate în construcția aparatului.

Descrierea aparatului

Pentru imagini vezi foaia pliantă!



- În acest manual de utilizare este descris modelul de bază al aspiratorului umed/uscă ilustrat pe coperta din față.
- În funcție de model există diferențe în privința dotării și a accesoriilor livrate împreună cu aparat.

La despachetare verificați conținutul pachetului în privința existenței tuturor accesoriilor sau a deteriorărilor. În cazul în care constatați deteriorări cauzate de un transport necorespunzător, vă rugăm să anunțați imediat comerciantul dvs.

- inclus în pachetul de livrare
- accesoriu posibil

1 Racord pentru aspirare

- ➔ Pentru conectarea furtunului de aspirare. (vezi descrierea / figura B1)

2 Conectorul aparatului

Indicație: Țineți cont de puterea maximă absorbită (vezi capitolul „Date tehnice“).

- ➔ Pentru conectarea unui dispozitiv electric. (vezi descrierea / figura C2)

3 Racord pentru suflare

- ➔ Introduceți furtunul de aspirație în racordul pentru suflare, funcția de suflare devine astfel activă. (vezi descrierea / figura E1)

4 Locaș pentru apucare

- ➔ După deblocare apucați capacul aparatului de la locașul de apucare și scoateți-l.

5 Colier de suport

- ➔ Colierul de suport servește în același timp pentru blocarea capacului aparatului și a rezervorului. Pentru deblocare rabatați colierul în față de tot până la deblocare. (vezi descrierea / figura A1)
- ➔ Apucați capacul aparatului de la locașul pentru apucare și scoateți-l.
- ➔ În poziția de transport colierul este îndreptat spre sus, în cazul efectuării de lucrări la aparat rabatați colierul în spate până când comenzile aparatului devin accesibile.

6 Suport accesorii capac aparat

- ➔ În acest suport puteți păstra duzele de aspirare la capacul aparatului. **Indicație:** Acest suport de accesorii este necesar suplimentar pentru utilizarea sistemului Efficient de curățare a filtrului. (vezi descrierea / figura D1)

7 Buton sistem Efficient de curățare a filtrului

- ➔ Pentru curățarea filtrului-cartuș montat. **Indicație:** Nu acționați butonul dacă filtrul-cartuș este umed. (vezi descrierea / figura D1)

8 Indicator curățare filtru

- ➔ Dacă indicatorul sistemului de curățare a filtrului luminează cu roșu, acționați butonul sistemului Efficient. (vezi descrierea / figura D1)

9 Buton pentru retragere cablu de alimentare

- ➔ Apăsăți butonul pentru retragerea cablului de alimentare. Cablul este tras automat în aparat.



10 Suport cârlig pentru accesorii

- Pe acest suport puteți păstra furtunul de aspirație, cablul de alimentare și duzele de aspirare.
(vezi descrierea / figura )

11 Comutator rotativ (PORNIRE/OPRIRE) (fără ștecher încorporat)

- **Poziția I:** aspirare sau suflare.
Poziția 0: aparatul este oprit.
(vezi descrierea / figura )

11 Comutator rotativ (PORNIRE/OPRIRE) (cu ștecher încorporat)

- **Poziția MAX:** aspirare sau suflare.
→ Poziția  MAX: Aspirare cu dispozitivul electric conectat
→ Reglaj putere: Reduceți puterea de aspirație, dacă este necesar, în timpul aspirării, sufliării sau în cazul lucrărilor cu scule electrice.
→ **Poziția 0:** Aparatul este oprit. Dispozitivul electric se află sub tensiune.
(vezi descrierea / figura  )

12 Poziția de parcare

- Pentru oprirea duzei de podea în timpul pauzelor de lucru.
(vezi descrierea / figura )

13 Suport accesorii rezervor

- În acest suport pentru accesorii puteți păstra furtunurile de aspirație și alte accesorii.
(vezi descrierea / figura )

14 Rolă de ghidare

15 Șurub de evacuare

- Prin scoaterea șurubului de evacuare puteți goli rapid și ușor apa uzată din rezervor. Pentru o golire mai eficientă înclinați aparatul înainte.
(vezi descrierea / figura )

16 Sac filtrant

Indicație: În cazul aspirării umede nu se va folosi sac de filtrare!

- **Recomandare pentru aparatele fără sistem Efficient de curățare a filtrului:**
Pentru aspirarea prafului fin introduceți sacul de filtrare.
(vezi descrierea / figura )

17 Filtru-cartuș (montat deja în aparat)

- Filtrul-cartuș trebuie să fie întotdeauna introdus în aparat, atât în cazul aspirării umede, cât și a aspirării uscate.
Indicație: Înainte de utilizarea în continuare uscați filtrul-cartuș umed în regim de funcționare uscată.
(vezi descrierea / figura )

18 Furtun de absorbție cu mâner

- Împingeți furtunul de aspirare în racord până acesta intră în locaș.
(vezi descrierea / figura )
Indicație: Pentru a îndepărta furtunul apăsați cu degetul elementul de prindere și trageți-l afară.



19 Țeavă de aspirare 2 x 0,5 m

- Îmbinați țevile de aspirare și conectați-le cu furtunul de aspirare.
(vezi descrierea / figura )

20 Duză pentru podea (cu accesorii)

- Pentru aspirarea suprafețelor dure și a mochetei utilizați accesorii adecvate.
Suprafețe dure, aspirare umedă: Utilizați o inserție cu două lamele de cauciuc.
Suprafețe dure, aspirare uscată: Utilizați o inserție cu două perii.
Mochete, aspirare umedă și uscată: Lucrați fără accesorii.

21 Duză pentru podea (cu manetă de comutare)

- Pentru aspirarea suprafețelor dure și a mochetei:
Manetă pe simbol  pentru mochete
Manetă pe simbol  pentru suprafețe dure

22 Duză pentru rosturi

- Pentru colțuri, rosturi, calorifere și zone greu accesibile.

23 Adaptor

- Pentru conectarea furtunului de aspirare la un dispozitiv electric.
(vezi descrierea / figura **C1**)
- Dacă este nevoie ajustați adaptorul cu ajutorul unui cuțit în funcție de diametrul de conectare a dispozitivului electric.

24 Furtun flexibil pentru scule

- Pentru o mai mare flexibilitate în cazul lucrărilor cu scule electrice.
Indicație: Poate fi utilizat și cu un adaptor.
(vezi descrierea / figura **C1**)

25 Set pentru murdărie grosieră

- Set de aspirare cuprinzător pentru toate tipurile de murdărie grosieră.

Utilizarea

- ⚠ **Asigurați-vă că filtrul-cartuș se folosește la toate lucrările, atât la cele de aspirare umedă, cât și la cele de aspirare uscată!**

Înainte de punerea în funcțiune

- Figura **A1**
Înainte de punerea în funcțiune montați piesele nefixate, livrate împreună cu aparatul.
- Figura **A2**
Recomandare pentru aparatele fără sistem Efficient de curățare a filtrului: Pentru aspirarea prafului fin introduceți sacul de filtrare.

Punerea în funcțiune

- Figura **B1**
Montați accesoriile
- Figura **B2**
Introduceți ștecherul în priză.
- Figura **B3**
Porniți aparatul.

Aspirarea uscată

- ⚠ **Lucați numai cu filtru-cartuș uscat!**
- **Atenție:** Când aspirați cenușă și funingine, folosiți un prefiltru (nr. de comandă 2.863-139).

Recomandare pentru aparatele fără sistem Efficient de curățare a filtrului: Pentru aspirarea prafului fin introduceți sacul de filtrare.
(vezi descrierea / figura **A2**)

- Gradul de umplere al sacului de filtrare depinde de mizeria care se aspiră.
Sacii de filtrare pot plesni, de aceea înlocuiți-le întotdeauna în timp util!
În cazul pulberilor fine, al nisipului etc., sacul de filtrare trebuie înlocuit mai des.

La aparatele cu sistem de curățare Efficient: În cazul aspirării fără sac de filtrare indicatorul sistemului de curățare a filtrului-cartuș se aprinde cu roșu dacă filtrul trebuie curățat.

- Folosiți sistemul Efficient pentru curățarea filtrului.
(vezi descrierea / figura **D1**)

Aspirarea umedă

- Pentru aspirarea murdăriei umede și a lichidelor montați accesoriul dorit pe țeava de aspirare sau direct pe mâner.

⚠ **Atenție:**
*Nu utilizați sac filtrant !
Dacă se formează spumă sau se constată scurgeri de lichid opriți imediat aparatul !*
Notă: *Dacă rezervorul este plin, un plutitor închide orificiul de aspirație, iar aparatul funcționează cu turație mărită. Oprți imediat aparatul și goliți rezervorul.*

Lucrul cu uneltele electrice

- Dacă este nevoie ajustați adaptorul cu ajutorul unui cuțit în funcție de diametrul de conectare a dispozitivului electric.
- Figura **C1**
A) Introduceți adaptorul anexat pe mânerul furtunului de aspirare și cuplați cu conexiunea aparatului electric.
→ **sau**
B) Pentru o mai mare flexibilitate în timpul lucrărilor utilizați furtun flexibil pentru scule. Conectați-l pe acesta cu furtunul de as-

pirare eventual cu un adaptor și conectați-l la racordul aparatului electric.

→ Figura **C 2**

Pentru aparate cu priză încorporată: Conectați priza unelei electrice la aspirator.

→ Figura **C 3**

Porniți aparatul (roțiți comutatorul rotativ spre stânga în poziția +  MAX) și începeți lucrul.

Observație: *Imediat ce scula electrică este pornită, turbina de aspirare pornește cu un decalaj de 0,5 secunde. Când scula electrică este oprită, turbina de aspirare mai funcționează încă aproximativ 5 secunde, pentru a aspira mizeria rămasă în furtunul de aspirație.*

Sistem Efficient pentru curățarea filtrului

Dacă indicatorul pentru curățarea filtrului luminează cu roșu, activați curățarea filtrului.

→ Figura **D 1**

Introduceți furtunul de aspirație cu mâner în suportul de accesorii de pe capacul aparatului. Apăsăți butonul sistemului Efficient pentru curățarea filtrului de 3 ori cu aparatul pornit, așteptați cca. 4 secunde după fiecare apăsare.

Indicație: Dacă indicatorul pentru curățarea filtrului luminează în continuu cu roșu și după acționarea repetată a butonului de curățare a filtrului verificați nivelul de umplere a rezervorului. Altfel poate să iasă praf la deschiderea rezervorului.

Funcția de suflare

Curățarea locurilor greu accesibile sau unde aspirarea este imposibilă, de ex. curățarea frunzișului de pe patul de pietriș.

→ Figura **E 1**

Introduceți furtunul de aspirație în racordul pentru suflare, funcția de suflare devine astfel activă.

Înteruperea utilizării

→ Opriți aparatul.

→ Figura **F 1**

Agățați duza pentru podea în poziția de parcare.

Încheierea utilizării

→ Opriți aparatul și scoateți ștecărul de alimentare din priză.

Golirea rezervorului

→ Figura **G 1**

Scoateți capacul aparatului și goliți rezervorul umplut cu murdărie umedă sau uscată.

În cazul aparatelor cu șurub de evacuare: Evacuați murdăria uscată prin golirea rezervorului. Pentru evacuarea lichidelor utilizați șurubul de evacuare.

Depozitarea aparatului

→ Figura **G 2**

Depozitați cablul de alimentare și accesoriile pe aparat. Depozitați aparatul în spații uscate.

Îngrijirea și întreținerea

Pericol

Înainte de orice lucrare de îngrijire și întreținere decuplați aparatul și scoateți fișa cablului de alimentare din priză.

Efectuarea lucrărilor de reparații precum și a celor la ansamblurile electrice este permisă numai service-ului autorizat pentru clienți.

Atenție

Nu utilizați detergenți pentru vase, pentru sticle sau universale! Nu scufundați niciodată aparatul în apă.

→ Curățați aparatul și accesoriile din material plastic cu o substanță din comerț pentru curățarea suprafețelor din material plastic.

→ Se recomandă spălarea după caz a rezervorului și a accesoriilor cu apă și uscarea lor înainte de reutilizare.

→ Figura **H 1**

Curățați filtrul-cartuș numai sub apă curentă, dacă este nevoie; nu frecați sau periați. Înainte de montare lăsați-l să se usuce în totalitate.

Remedierea defecțiunilor

Izolatorul de intrare a cablului de alimentare nu funcționează

- ➔ Cablul de alimentare nu este probabil curat, curățați cablul de alimentare.

Puterea de aspirare redusă

Dacă puterea de aspirare a aparatului scade, verificați următoarele.

- ➔ Accesoriile, furtunul de aspirare sau tubul de aspirare este înfundat; desfundați-le cu un băț.
- ➔ Filtrul-cartuș este murdar:

În cazul aparatelor fără sistem Efficient de curățare a filtrului: Scuturați filtrul-cartuș, spălați-l sub apă curentă, dacă este nevoie.

(vezi descrierea / figura **H1**)

La aparatele cu sistem de curățare Efficient: Acționați sistemul de curățare a filtrului.

(vezi descrierea / figura **D1**)

Curățați filtrul-cartuș sub apă curentă dacă este nevoie.

(vezi descrierea / figura **H1**)

- ➔ Schimbați filtrul-cartuș deteriorat.
 - ➔ Dacă sacul de filtrare este plin, introduceți un nou sac de filtrare.
- (vezi descrierea / figura **A2**)

Observații generale

Condiții de garanție

În fiecare țară sunt valabile condițiile de garanție publicate de rețeaua noastră de desfacere. Eventuale defecțiuni ale aparatului dumneavoastră, care survin în perioada de garanție și care sunt cauzate de defecte de fabricație sau de material, se repară în mod gratuit. În cazul producerii unei defecțiuni care se încadrează în garanție, prezentați aparatul, accesoriile și chitanța de cumpărare la centrul de desfacere sau cea mai apropiată unitate de reparații autorizată.

(Pentru adresă vedeți pagina din spate)

Service-ul autorizat

Dacă aveți întrebări sau în caz de defecțiuni reprezentanța noastră KÄRCHER vă stă la dispoziție cu plăcere în continuare. (Pentru adresă vedeți pagina din spate)

Comandarea pieselor de schimb și a accesoriilor speciale

O selecție a pieselor de schimb utilizate cel mai des se găsește la sfârșitul instrucțiunilor de utilizare.

Piese de schimb și accesorii puteți procura de la comerciant sau de la filiala KÄRCHER. (Pentru adresă vedeți pagina din spate)

Date tehnice

Datele tehnice le găsiți pe pagina interioară. În continuare vă prezentăm explicațiile simbolurilor utilizate.



Tensiunea



Puterea P_{nominal}



Puterea P_{max}



Puterea maximă a prizei



Siguranță pentru rețea (temporizată)



Volumul rezervorului



Consumul de apă cu mâner



Consumul de apă cu duză de podea



Cablul de rețea



Nivelul de zgomot (EN 60704-2-1)



Masa (fără accesorii)

Ne rezervăm dreptul de a efectua modificări tehnice !

Obsah

Bezpečnostné pokyny	SK . . . 1
Popis prístroja	SK . . . 2
Obsluha	SK . . . 4
Starostlivosť a údržba	SK . . . 5
Pomoc pri poruchách	SK . . . 6
Všeobecné pokyny	SK . . . 6
Technické údaje	SK . . . 6

Vážení zákazník,



Pred prvým použitím vášho zariadenia si prečítajte tento pôvodný návod na použitie, konajte podľa neho a uschovajte ho pre neskoršie použitie alebo pre ďalšieho majiteľa zariadenia.

Používanie výrobku v súlade s jeho určením

Prístroj je určený, zhodne s popismi a bezpečnostnými pokynmi na použitie uvedené v tomto návode na obsluhu, ako prístroj na vysávanie za mokra a za sucha.

Tento prístroj bol vyvinutý na súkromné účely a nie je určený znášať nároky priemyselného používania.

- Prístroj chráňte pred dažďom. Neskladujte ho vo vonkajších priestoroch.
- Týmto spotrebičom nie je možné vysávať popol a sadze.

Vysávač za vlhka alebo za sucha používajte len s:

- Originálnym filtračným vreckom.
- Originálnymi náhradnými dielmi, príslušenstvom alebo špeciálnym príslušenstvom.

Výrobca neručí za prípadné škody, ktoré boli spôsobené nesprávnym používaním alebo chybou obsluhou.

Ochrana životného prostredia



Obalové materiály sú recyklovateľné. Obalové materiály láskavo nevyhadzujte do komunálneho odpadu, ale odovzdajte ich do zberne druhotných surovín.



Vyradené prístroje obsahujú hodnotné recyklovateľné látky, ktoré by sa mali opäť zužitkovať. Staré zariadenia preto láskavo odovzdajte do vhodnej zberne odpadových surovín.

Likvidácia filtra a filtračného vrečka

Filter a filtračné vrecko sú vyrobené z materiálov, ktoré šetria životné prostredie.

Pokiaľ neobsahujú žiadne nasaté substancie, ktoré sú zakázané likvidovať do domového odpadu, môžete ich zlikvidovať do normálneho domového odpadu.

Pokyny k zloženiu (REACH)

Aktuálne informácie o zložení nájdete na:

www.kaercher.com/REACH

Bezpečnostné pokyny

- *Toto zariadenie nie je určené na to, aby ho používali osoby (vrátane detí) s obmedzenými fyzickými, zmyslovými alebo duševnými schopnosťami resp. nedostatkom skúseností a znalostí, musia byť pod dozorom osôb zodpovedných za ich bezpečnosť alebo musia od nich obdržať pokyny, ako zariadenie používať. Deti musia byť pod dozorom, aby sa zabezpečilo, že sa so zariadením nehrajú.*
- *Obalové fólie uchovávajte mimo dosahu detí. Vzniká nebezpečenstvo udusení!*
- *Prístroj po každom použití a pred každým čistením alebo údržbou vypnite.*
- *Nebezpečie vzniku požiaru. Nevysávajte horiace alebo tlejúce predmety.*
- *Používanie v priestoroch so zvýšením nebezpečenstvom výbuchu je zakázané.*

⚠ Elektrické pripojenie

Zariadenie pripájajte iba na striedavý prúd. Napätie musí zodpovedať údajom na typovom štítku zariadenia.

⚠ Nebezpečenstvo úrazu elektrickým prúdom

Nikdy sa nedotýkajte sieťovej zásuvky a vidlice vlhkými rukami.

Sieťovú zástrčku neťahajte zo zásuvky za sieťový kábel.

Pred každým použitím skontrolujte, či nie je poškodený prívodný kábel alebo sieťová vidlica. Poškodený prívodný kábel dajte bezodkladne vymeniť autorizovanej servisnej službe alebo kvalifikovanému elektrotechnikovi.

Na predchádzanie úrazom spôsobeným elektrickým prúdom odporúčame používať sieťové zásuvky s predradeným ochranným

ističom proti vzvodovým prúdom (menovitý spínací prúd max. 30 mA).

⚠ Nebezpečenstvo

Určité látky môžu v dôsledku rozvírenia nasávaného vzduchu vytvoriť výbušné pary alebo zmesi!

Nikdy nevysávajúte nasledovné látky:

- Výbušné alebo horľavé plyny, kvapaliny a prach (reaktívny prach)
- Reaktívny kovový prach (napr. hliník, magnézium, zinok) v spojení so silne alkalickými a kyslými čistiacimi prostriedkami
- Neriedené silné kyseliny a lúhy
- Organické rozpúšťadlá (napr. benzín, rie-didlo na farbu, acetón, vykurovací olej).

Tieto látky môžu dodatočne naleptať materiály použité vo vysávači.

Popis prístroja

Obrázky nájdete na vyklápa-júcich sa stranách!



- Tento návod na prevádzku popisuje základné modely vysávača za vlhka alebo za sucha, ktoré sú uvedené na prednej obálke.
- Podľa modelu existujú rozdiely vo výbave a dodanom príslušenstve.

Pri vybalení skontrolujte, či z obsahu obalu nechýba príslušenstvo alebo či obsah nie je poškodený. Akékoľvek poškodenia počas prepravy láskavo oznámte predajcovi.

- je súčasťou dodávky
- možné príslušenstvo

1 Prípojka sacej hadice

- Pre pripojenie vysávacej hadice pri vysávaní.
(vid' Popis / Obrázok **B1**)

2 Zásuvka prístroja

- Upozornenie:** Dodržujte maximálny výkon pripojenia (vid' kapitola „Technické údaje“).
- Pre pripojenie elektrického náradia.
(vid' Popis / Obrázok **C2**)

3 Prípojka na ofukovanie

- Do vyfukovacej prípojky zasuňte vysávačiu hadicu. Tým sa aktivuje funkcia vyfukovania.
(vid' Popis / Obrázok **E1**)

4 Žliabok rukoväte

- Hlavu zariadenia po uvoľnení chyťte za žliabok rukoväte a odoberte ju.

5 Prenosné rameno

- Prenosné rameno slúži súčasne na uzamknutie hlavy zariadenia a nádoby. Ak chcete rameno uvoľniť, sklopte ho celkom dopredu až, kým sa neuvoľní.
(vid' Popis / Obrázok **A1**)
- Hlavu zariadenia chyťte za žliabok rukoväte a odoberte ju.
- V prenosnej polohe je rameno celkom vpredu, pri práci so zariadením sklopte rameno smerom dozadu tak, aby sa sprístupnili ovládacie diely zariadenia.

6 Priestor na uloženie príslušenstva hlavy zariadenia

- Tento priestor na uloženie príslušenstva umožňuje uloženie vysávacích trysiek v hlave prístroja.

Upozornenie: Tento priestor na uloženie príslušenstva je okrem toho potrebný na použitie vyčistenia filtra Efficient.
(vid' Popis / Obrázok **D1**)

7 Tlačidlo čistenie filtra Efficient

- Na vyčistenie zabudovaného bombičkového filtra.
- Upozornenie:** Nestláčajte tlačidlo pri mokrom bombičkovom filtri.
(vid' Popis / Obrázok **D1**)

8 Kontrolka Čistenie filtra

- Zobrazuje displej čistenia filtra, stlačte tlačidlo na čistenia filtra Efficient.
(vid' Popis / Obrázok **D1**)

9 Tlačidlo Vtiahnutie kábla elektrickej siete

- Stlačte tlačidlo Vtiahnutie kábla elektrickej siete. Kábel sa automaticky vtiahne do zariadenia.

10 Priestor na uloženie príslušenstva háku

- Tento priestor na uloženie príslušenstva umožňuje uloženie vysávacej hadice, vedenia elektrickej siete a vysávacích trysiek.
(*vid' Popis / Obrázok 62*)

11 Otočný vypínač (ZAP/VYP) (bez zabudovanej zásuvky)

- **Poloha I:** Vysávanie alebo fúkanie.
Poloha 0: Prístroj je vypnutý.
(*vid' Popis / Obrázok 63*)

11 Otočný vypínač (ZAP/VYP) (so zabudovanou zásuvkou)

- **Poloha MAX:** Vysávanie alebo fúkanie.
- Poloha + MAX: Vysávanie s pripojeným elektrickým nástrojom
- Regulácia výkonu: V prípade potreby pri vysávaní, fúkaní alebo prácach s elektrickým nástrojom znížte výkon vysávania.
- **Poloha 0:** Prístroj vypnutý. Elektrický nástroj je zásobovaný napätím.
(*vid' Popis / Obrázok 63 63*)

12 Parkovacia poloha

- Pre odloženie trysky na podlahu pri prerušení práce.
(*vid' Popis / Obrázok 64*)

13 Priestor na uloženie príslušenstva nádrže

- Tento priestor na uloženie príslušenstva umožňuje uloženie vysávacích rúrok a ostatného príslušenstva.
(*vid' Popis / Obrázok 65*)

14 Otočné koleso

15 Vypúšťacia skrutka

- Vypúšťacia skrutka slúži na rýchle a pohodlné vypúšťanie znečistenej vody z ná-

drže. Pre lepšie vypustenie nádrží sklopte smerom dopredu.

(*vid' Popis / Obrázok 61*)

16 Filtračný vak

Upozornenie: Pri mokrom vysávaní sa nesmie nasadiť filtračné vrečko!

- **Odporúčanie pre prístroja bez čistenia filtra Efficient:**

Pri vysávaní jemného prachu nasadte filtračné vrečko.

(*vid' Popis / Obrázok A2*)

17 Patrónový filter

(už zabudovaný v prístroji)

- Bombičkový filter musí byť vždy pri mokrom ako aj pri suchom vysávaní nasadený.

Upozornenie: Vlhký bombičkový filter nechajte pred opätovným použitím pri vysávaní za sucha vysušiť.

(*vid' Popis / Obrázok 64*)

18 Nasávací hadica s rukoväťou

- Vysávaciu hadicu zatlačte do prípojky, aby zapadla na svoje miesto.

(*vid' Popis / Obrázok 61*)

Upozornenie: Pri odoberaní stlačte západku palcom a vysávaciu hadicu vytiahnite.

19 Vysávacía rúrka 2 x 0,5 m

- Obidve vysávacie rúry zasuňte dohromady a spojte s vysávacou hadicou.

(*vid' Popis / Obrázok 61*)

20 Tryska na podlahu

(s násadami)



- Pri vysávaní tvrdých plôch a kobercov použite vhodnú násadu.

Tvrde plochy, mokré vysávanie: Použite násadu s 2 gumovými stierkami.

Tvrde plochy, suché vysávanie: Použite násadu s 2 štetinami.

Koberce, mokré a suché vysávanie: Pracujte bez násady.

21 Tryska na podlahu (s prepínacou pákou)

- Na vysávanie tvrdých podláh a kobercov: páku na symbol  na koberce páku na symbol  na tvrdé plochy

22 Hubica na škáry

- Na hrany, špáry, vykurovacie telesá a ťažko prístupné priestory.

23 Adaptér

- Pre spojenie vysávacej hadice s elektrickým náradím.
(*viď Popis / Obrázok C1*)
- Adaptér v prípade potreby nasadíte s nožom do pripojovacieho otvoru elektrického náradia.

24 Pružná hadica nástroja

- Pre väčšiu pružnosť pri prácach s elektrickými nástrojmi.
- Upozornenie:** Môže sa použiť aj s adaptérom.
(*viď Popis / Obrázok C1*)

25 Sada pre hrubú nečistotu

- Rozsiahla sada na vysávanie hrubej nečistoty každého druhu.

Obsluha

- ⚠ **Tak pri vlhkom vysávaní ako aj pri suchom vysávaní pracujte vždy s nasadeným filtrom s vložkou!**

Pred uvedením do prevádzky

- Obrázok **A1**
Pred uvedením zariadenia do prevádzky namontujte dielce voľne priložené k zariadeniu.
- Obrázok **A2**
Odporúčanie pre prístroja bez čistenia filtra Efficient: Pri vysávaní jemného prachu nasadíte filtračné vrečko.

Uvedenie do prevádzky

- Obrázok **B1**
Pripojte príslušenstvo.

- Obrázok **B2**
Zastrčte sieťovú zástrčku.
- Obrázok **B3**
Zapnite spotrebič.

Suché vysávanie

- ⚠ **Pracujeme len so suchým filtrom s vložkou!**
- **Pozor:** Vysávanie popola a sadzí len s predradeným odľučovačom (objednávacie číslo 2.863-139).
- Odporúčanie pre prístroja bez čistenia filtra Efficient:** Pri vysávaní jemného prachu nasadíte filtračné vrečko.
(*viď Popis / Obrázok A2*)
- Stupeň naplnenia filtračného vrečka je závislý od nečistoty, ktorá sa vysáva. Nasadené filtračné vrečko môže splasnúť. Preto filtračné vrečko včas vymeňte! Pri jemnom prachu, piesku atď. sa musí filtračné vrečko častejšie vymieňať.

- U prístrojov s čistením filtra Efficient:** Pri vysávaní bez filtračného vrečka svieti kontrolka Čistenie filtra červenou farbou, ak sa má bombičkový filter vyčistiť.
- Použite čistenie filtra Efficient.
(*viď Popis / Obrázok D1*)

Vlhké vysávanie

- Pri vysávaní kvapaliny resp. vlhkosti nasadíte na vysávaciu rúrku resp. priamo na ručný držiak požadované príslušenstvo.

- ⚠ **Pozor:**
*Nepoužívajte vrečko s filtrom!
Ak sa začne tvoriť pena alebo vychádzať teplotina, spotrebič okamžite vypnite!*
- Poznámka:** *Ak je nádrž plná, plavák uzatvorí sací otvor a spotrebič pracuje so zvýšenou rýchlosťou otáčania. Zariadenie okamžite vypnite a vyprázdňte nádrž.*

Práca s elektrickým náradím

- Adaptér v prípade potreby nasadíte s nožom do pripojovacieho otvoru elektrického náradia.
- Obrázok **C1**
A) Priložený adaptér nasuňte na rukoväť vysávacej hadice a spojte s prípojkou elektrického nástroja.
→ **alebo**

B) Pre väčšiu pružnosť pri prácach použite pružnú hadicu nástroja. Túto pripojte na vysávaciu hadicu a príp. spojte s adaptérom a prípojkou elektrického nástroja.

→ Obrázok **C2**

U zariadení so zabudovanou zásuvkou: Vidlicu sieťovej zástrčky elektrického nástroja zasuňte do vysávača.

→ Obrázok **C3**

Zapnutie zariadenia (otočný vypínač prepnite do polohy vľavo +  MAX) a začnite pracovať.

Upozornenie: *Pokiaľ sa zapne elektrický nástroj, beží vysávací turbína s oneskorením 0,5 sekúnd. Po vypnutí elektrického nariadenia beží vysávací turbína ešte asi 5 sekúnd, aby boli vysaté aj zvyšné nečistoty vo vysávacej hadici.*

Čistenie filtra Efficient

Ak kontrolka čistenia filtra svieti červenou farbou, použite čistenie filtra.

→ Obrázok **D1**

Vysávaciu hadicu spolu s rukoväťou zasuňte na miesto pre uloženie príslušenstva v hlave zariadenia. Ak je prístroj zapnutý, 3 x stlačte tlačidlo na čistenie filtra Efficient, pritom medzi jednotlivými stlačeniami čakajte 4 sekundy.

Upozornenie: Pri permanentne červenom displeji čistenia filtra alebo po viacnásobnom stlačení tlačidla na čistenie filtra skontrolujte stav naplnenia nádoby. Inak by mohla nečistota po otvorení nádoby vypadnúť.

Ofukovanie

Čistenie ťažko prístupných miest alebo tam, kde vysávanie nie je možné, napr. lístie zo štrkového lôžka.

→ Obrázok **E1**

Do vyfukovacej prípojky zasuňte vysávaciu hadicu. Tým sa aktivuje funkcia vyfukovania.

Prerušenie prevádzky

→ Prístroj vypnite.

→ Obrázok **F1**

Trysku na podlahu zaveste do parkovacej polohy.

Ukončenie práce

→ Spotrebič vypnite a vytiahnite sieťovú vidlicu.

Vyprázdenie nádoby

→ Obrázok **G1**

Odoberte hlavu zariadenia, z nádoby odstráňte vlhku a suchú nečistotu.

U zariadení s vypúšťacou skrutkou: Z nádoby odstráňte suchú nečistotu. Na vypustenie kvapalín použite vypúšťaciu skrutku.

Uskladnenie prístroja

→ Obrázok **G2**

Vedenie pripojenia elektrickej siete a príslušenstvo uložte do prístroja. Prístroj uskladňujte v suchých priestoroch.

Starostlivosť a údržba

Nebezpečenstvo

Pred každým ošetrením a údržbou zariadenie vypnite a vytiahnite zástrčku.

Opravy a práce na elektrických konštrukčných dielcoch môže vykonávať výhradne autorizovaná servisná služba.

Pozor

Nepoužívajte žiadne abrazívne pôsobiacie prípravky, prípravky na sklo ani univerzálne čističe! Spotrebič nikdy neponárajte do vody.

→ Spotrebič a diely príslušenstva vyrobené z umelej hmoty ošetrte použitím bežne dostupných čistiacich prostriedkov na plasty.

→ Nádobu a príslušenstvo v prípade potreby vypláchnite vodou a pred opätovným použitím nechajte vysušiť.

→ Obrázok **H1**

Bombičkový filter v prípade potreby čistite len pod tečúcou vodou. Neoškrabujte alebo nekefujte. Pred nasadením ho nechajte úplne vysušiť.

Pomoc pri poruchách

V'ťahovanie sieťovej šnúry nefunguje

- ➔ Asi je znečistená sieťová šnúra, vyčistite sieťovú šnúru.

Pokles sacieho výkonu

Ak sa zníži výkon vysávania prístroja, skontrolujte nasledovné body.

- ➔ Ak sú príslušenstvo, vysávací hadica alebo vysávací rúrka upchaté, odstráňte upchatie pomocou palice.

- ➔ Bombičkový filter je znečistený:

U prístrojov bez čistenia filtra Efficient:

Bombičkový filter vyklepte. V prípade potreby ho vyčistite pod tečúcou vodou.

(*viď Popis / Obrázok 111*)

U prístrojov s čistením filtra Efficient:

Použite čistenie filtra.

(*viď Popis / Obrázok 111*)

Bombičkový filter v prípade potreby vyčistite pod tečúcou vodou.

(*viď Popis / Obrázok 111*)

- ➔ Poškodený bombičkový filter vymeňte.
 - ➔ Filtračné vrečko je plné. Nasadte nové filtračné vrečko.
- (*viď Popis / Obrázok 112*)

Všeobecné pokyny

Záruka

V každej krajine platia záručné podmienky vydané našou príslušnou distribučnou organizáciou. Počas záručnej lehoty bezplatne odstránime akékoľvek poruchy zariadenia zapríčinené chybou materiálu alebo výrobou chybou. Pri uplatňovaní záruky sa láskavo obráťte spolu so zariadením a dokladom o kúpe na svojho predajcu alebo na najbližšie autorizované stredisko servisnej služby. (Adresu nájdete na zadnej strane)

Servisná služba

V prípade otázok alebo porúch Vám rada pomôže naša pobočka KÄRCHER. (Adresu nájdete na zadnej strane)

Objednávka náhradných dielov a špeciálneho príslušenstva

Výber najčastejšie potrebných náhradných dielov nájdete na konci prevádzkového návodu.

Náhradné diely a príslušenstvo získate u predajcu alebo v pobočke firmy KÄRCHER. (Adresu nájdete na zadnej strane)

Technické údaje

Technické údaje sa nachádzajú na vyklápacích stranách. V nasledovnom texte je vysvetlenie tam použitých symbolov.



Napätie



Výkon P_{men}.



Výkon P_{max}.



Max. výkon pripojenej zásuvky prístroja



Sieťový istič (pomalý)



Objem nádrže



Nádoba na vodu s rukoväťou



Nádoba na vodu s tryskou na podlahu



Sieťový kábel



Hladina akustického tlaku (EN 60704-1)



Hmotnosť (bez príslušenstva)

Technické zmeny vyhradené!

Pregled sadržaja

Sigurnosni napuci	HR . . . 1
Opis uređaja	HR . . . 2
Rukovanje	HR . . . 4
Njega i održavanje	HR . . . 5
Otklanjanje smetnji	HR . . . 6
Opće napomene	HR . . . 6
Tehnički podaci	HR . . . 6

Poštovani kupče,



Prije prve uporabe Vašeg uređaja pročitajte ove originalne radne upute, postupajte prema njima i sačuvajte ih za kasniju uporabu ili za sljedećeg vlasnika.

Namjensko korištenje

Uređaj se smije koristiti za mokro i suho usisavanje uz poštivanje opisa i sigurnosnih naputaka ovih radnih uputa.

Ovaj uređaj je konstruiran za privatnu uporabu i nije predviđen za opterećenja profesionalne primjene.

– Aparat zaštitite od kiše. Nekada ga ne čuvajte na otvorenom.

– Njime se ne smiju usisavati pepeo i čađ.

Usisavač za mokro/suho usisavanje smije se koristiti samo s:

- originalnom filtarskom vrećicom.
- originalnim pričuvnim dijelovima, priborom i posebnim priborom.

Proizvođač ne preuzima odgovornost za eventualne štete nastale nenamjenskim korištenjem ili pogrešnim opsluživanjem aparata.

Zaštita okoliša



Materijali ambalaže se mogu reciklirati. Molimo Vas da ambalažu ne odlažete u kućne otpatke, već ih predajte kao sekundarne sirovine.



Stari uređaji sadrže vrijedne materijale koji se mogu reciklirati te bi ih stoga trebalo predati kao sekundarne sirovine. Stoga Vas molimo da stare uređaje zbrinite preko odgovarajućih sabirnih sustava.

Zbrinjavanje filtra i filtarske vrećice

Filtar i filtarska vrećica su izrađeni od materijala koji ne štete okolišu.

Ako ne sadrže nikakve usisane tvari, koje se ne smiju odlagati u kućanski otpad, može ih se zbrinuti kao običan kućanski otpad.

Napomene o sastojcima (REACH)

Aktualne informacije o sastojcima možete pronaći na stranici:

www.kaercher.com/REACH

Sigurnosni napuci

– *Ovaj uređaj nije predviđen da njime rukuju osobe (uključujući i djecu) sa smanjenim tjelesnim, senzornim ili mentalnim sposobnostima opažanja ili s ograničenim iskustvom i znanjem, osim ako ih osoba koja je za njih odgovorna ne nadzire ili upućuje u rad s uređajem. Djeca se moraju nadzirati kako bi se spriječilo da se igraju s uređajem.*

– *Folije za pakiranje čuvajte van dosega djece, jer postoji opasnost od gušenja!*

– *Uređaj isključite nakon svake primjene te prije svakog čišćenja/održavanja.*

– *Opasnost od požara. Nemojte usisavati zapaljene ili užarene predmete.*

– *Zabranjen je rad u područjima ugroženim eksplozijom.*

⚠ Električni priključak

Uređaj priključuje samo na izmjeničnu struju. Napon se mora podudarati s označnom pločicom uređaja.

⚠ Opasnost od strujnog udara

Mrežni utikač i utičnicu nikada ne dodirujte mokrim rukama.

Ne vucite za priključni kabel kako biste ga izvadili iz utičnice.

Prije svakog rada provjerite ima li na priključnom kabelu s utikačem oštećenja. Oštećeni priključni kabel odmah dajte na zamjenu ovlaštenoj servisnoj službi/električaru.

Za izbjegavanje električnih nezgoda preporučujemo uporabu utičnica s predspojenom sklopkom za zaštitu od struje kvara (maks. 30 mA nazivne jačine okidne struje).

⚠ Opasnost

Kovitlanjem i miješanjem određenih tvari s usisnim zrakom mogu se formirati eksplozivna isparenja i smjese!

Nikada nemojte usisavati sljedeće:

- *Eksplodivne ili zapaljive plinove, tekućine i prašinu (reaktivnu prašinu)*
- *Reaktivnu metalnu prašinu (od npr. aluminija, magnezija, cinka) u spoju s jako alkalnim i kiselim sredstvima za čišćenje*
- *Nerazrijeđene jake kiseline i lužine*
- *Organska otapala (npr. benzin, razrjeđivače za boje, aceton, lož ulje).*

Ove tvari dodatno mogu nagristi materijale od kojih je sačinjen uređaj.

Opis uređaja

Slike pogledajte na preklonim stranicama!



- Ove upute za rad opisuju osnovni model usisavača za mokro/suho usisavanje, koji je naveden na prednjem omotu.
- Opremljenost i isporučeni pribor konkretnog uređaja razlikuju se ovisno o modelu. Kod vađenja iz ambalaže provjerite manjka li u sadržaju paketa pribor i ima li oštećenja. U slučaju transportnih oštećenja odmah se obratite svome prodavaču.

- u opsegu isporuke
- mogući pribor

1 Priključak usisnog crijeva

- Za priključivanje usisnog crijeva prilikom usisavanja.
(*vidi opis / sliku 3A*)

2 Utičnica uređaja

Napomena: Imajte u vidu maksimalnu priključnu snagu (*vidi poglavlje "Tehnički podaci"*).

- Za priključivanje električnog alata.
(*vidi opis / sliku 3A*)

3 Priključak za ispuhivanje

- Utaknite usisno crijevo u priključak za puhanje, čime će se aktivirati funkcija puhanja.
(*vidi opis / sliku 3A*)

4 Udubljenje za držanje

- Nakon deblokiranja primite blok uređaja za udubljenje i skinite ga.

5 Kuka za nošenje

- Kuka za nošenje istodobno služi za blokiranje bloka uređaja i spremnika. Za deblokiranje zakrenite kuku sasvim prema naprijed dok se zapor ne oslobodi.
(*vidi opis / sliku 4A*)
- Primite blok uređaja za udubljenje i skinite ga.
- U položaju za nošenje kuka je okrenuta prema gore, prilikom radova s uređajem zakrenite je unatrag dok upravljački dijelovi na uređaju ne postanu dostupni.

6 Odjeljak za odlaganje pribora, blok uređaja

- Ovaj odjeljak za odlaganje pribora omogućuje držanje usisnih nastavaka na bloku uređaja.
Napomena: Ovaj je odjeljak za odlaganje pribora dodatno potreban za primjenu opcije efikasnog čišćenja filtra.
(*vidi opis / sliku 6A*)

7 Tipka za efikasno čišćenje filtra

- Za čišćenje ugrađenog uložnog filtera.
Napomena: Nemojte pritiskati tipku kada je uložni filter mokar.
(*vidi opis / sliku 6A*)

8 Prikaz čišćenja filtra

- Ako je prikaz čišćenja filtera crven, pritisnite tipku za efikasno čišćenje filtra.
(*vidi opis / sliku 6A*)

9 Tipka za uvlačenje strujnog kabela

- Pritisnite tipku za uvlačenje strujnog kabela. Kabel se automatski uvlači u uređaj.



10 Odjeljak za odlaganje pribora, kuka

- Ovaj odjeljak za odlaganje pribora omogućuje držanje usisnog crijeva, priključnog kabela i usisnih nastavaka.
(*vidi opis / sliku 6A*)

11 Okretni prekidač za uključivanje/isključivanje uređaja (bez ugrađene utičnice)

- **Položaj I:** Usisavanje ili puhanje.
- Položaj 0:** Uređaj je isključen.
(vidi opis / sliku )

11 Okretni prekidač za uključivanje/isključivanje uređaja (s ugrađenom utičnicom)

- **Položaj MAX:** Usisavanje ili puhanje.
- Položaj  MAX: Usisavanje s priključenim električnim alatom
- Regulacija snage: Po potrebi prilikom usisavanja, puhanja ili prilikom radova s električnim alatom smanjite usisnu snagu.
- **Položaj 0:** Uređaj je isključen. Električni alat je opskrbljen naponom.
(vidi opis / sliku  )

12 Položaj za odlaganje

- Za odlaganje podnog nastavka pri prekidima rada.
(vidi opis / sliku )

13 Odjeljak za odlaganje pribora, spremnik

- Ovaj odjeljak za odlaganje pribora omogućuje držanje usisnih cijevi ili drugog pribora.
(vidi opis / sliku )

14 Kotačići

15 Ispusni vijak

- Ispusni vijak služi za brzo i jednostavno ispuštanje prljave vode iz spremnika. Nagните spremnik prema naprijed da biste ju bolje ispraznili.
(vidi opis / sliku )

16 Filtarska vrećica

- Napomena:** Za mokro usisavanje ne smije biti umetnuta filtarska vrećica!
- **Preporuka kod uređaja bez efikasnog čišćenja filtra:**
Za usisavanje fine prašine koristite filtarsku vrećicu.
(vidi opis / sliku )

17 Uložni filtar (već postoji u uređaju)

- Uložni se filtar mora uvijek koristiti - kako pri mokrom, tako i pri suhom usisavanju.
Napomena: Mokar uložni filtar ostavite da se osuši prije daljnjeg suhog usisavanja.
(vidi opis / sliku )

18 Usisno crijevo s rukohvatom

- Usisno crijevo utisnite u priključak tako da dosjedne.
(vidi opis / sliku )
- Napomena:** Kako biste ga izvadili, rezu pritisnite palčevima i izvucite usisno crijevo.



19 Usisne cijevi 2 x 0,5 m

- Spojite usisne cijevi i sastavite s usisnim crijevom.
(vidi opis / sliku )

20 Podni nastavak (s uglavcima)

- Za usisavanje tvrdih površina i tekstilnih podova koristite odgovarajuće uglavke.
Tvrde površine, mokro usisavanje: Koristite nastavak s 2 gumene trake.
Tvrde površine, suho usisavanje: Koristite nastavak s 2 četke.
Tekstilni podovi, mokro i suho usisavanje: Radite bez uglavaka.

21 Podni nastavak (s preklopnom polugom)

- Za usisavanje tvrdih površina i tekstilnih podova:
Poluga na simbolu  za tekstilne podove
Poluga na simbolu  za tvrde površine

22 Mlaznica za fuge

- Za rubove, fuge, radijatore i teško pristupačna mjesta.

23 Adapter

- Za spajanje usisnog crijeva s električnim alatom.
(vidi opis / sliku )

- Prilagodnik po potrebi nožem izrežite tako da odgovara promjeru priključka električnog alata.

24 Savitljivo crijevo za pribor

- Za više savitljivosti prilikom radova s električnim alatima.

Napomena: Može se koristiti i s prilagodnikom.

(vidi opis / sliku )

25 Komplet za grubu prljavštinu

- Opsežan komplet za usisavanje grube prljavštine svih vrsta.

Rukovanje



-  **Uvijek radite s postavljenim uložnim filtrom, kako pri mokrom tako i pri suhom usisavanju!**

Prije stavljanja u pogon

- Slika  Prije puštanja u rad montirajte nespojene dijelove koji su priloženi uz uređaj.

- Slika  **Preporuka kod uređaja bez efikasnog čišćenja filtra:** Za usisavanje fine prašine umetnite filtarsku vrećicu.

Stavljanje u pogon

- Slika  Priključite pribor.
- Slika  Utaknite strujni utikač.
- Slika  Uključite uređaj.

Suho usisavanje

-  **Radite samo sa suhim uložnim filtrom!**

- **Pažnja:** Usisavanje pepela i čađi samo s predodvajanjem (kataloški br. 2.863-139).

Preporuka kod uređaja bez efikasnog čišćenja filtra: Za usisavanje fine prašine umetnite filtarsku vrećicu.

(vidi opis / sliku )

- Napunjenost filtarske vrećice ovisi o vrsti usisane prljavštine.

Začepljena filtarska vrećica može pući pa je stoga pravovremeno zamijenite!

Kod fine prašine, pijeska i sličnog filtarska se vrećica mora češće mijenjati.

Kod uređaja s efikasnim čišćenjem filtra: Prilikom usisavanja bez filtarske vrećice prikaz čišćenja filtra je crvene boje kada treba očistiti uložni filter.

- Koristite efikasno čišćenje filtra.

(vidi opis / sliku )

Mokro usisavanje

- Za usisavanje vlage odnosno tekućina natakните željeni pribor na usisnu cijev odnosno direktno na rukohvat.

-  **Pozor:**

Nemojte rabiti filtarsku vrećicu!

Počne li se stvarati pjena ili tekućina počne istjecati, odmah isključite uređaj!

Napomena: Kad se posuda napuni, plovak će zatvoriti usisni otvor i uređaj će raditi uz povećani broj okretaja. Odmah isključite uređaj i ispraznite posudu.

Radovi s električnim alatom

- Prilagodnik po potrebi nožem izrežite tako da odgovara promjeru priključka električnog alata.

- Slika 

A) Natakните priloženi prilagodnik na rukohvat usisnog crijeva pa ga spojite s priključkom električnog alata.

→ ili

B) Za više savitljivosti prilikom radova koristite savitljivo crijevo. Njega spojite s usisnim crijevom i po potrebi s prilagodnikom pa ga povežite na priključak električnog alata.

→ Slika **C2**

Kod uređaja s ugrađenom utičnicom:

Utaknite strujni utikač električnog alata u usisavač.

→ Slika **C3**

Uključite uređaj (okretanjem prekidača ulijevo na  MAX) i otpočnite s radom.

Napomena: Čim se električni alat uključi, usisna turbina počinje raditi sa zakašnjenjem od 0,5 s. Kada se električni alat isključi, usisna turbina nastavlja raditi još oko 5 s, kako bi se usisala preostala prljavština iz usisnog crijeva.

Efikasno čišćenje filtra

Ako je prikaz čišćenja filtra crvene boje, koristite čišćenje filtra.

→ Slika **D1**

Usisno crijevo s rukohvatom ugurajte u odjeljak za odlaganje pribora na bloku uređaja. Dok je uređaj uključen, 3 puta pritisnite tipku za efikasno čišćenje filtra čekaajući 4 sekunde između dva pritiska.

Napomena: Ako je prikaz čišćenja filtra trajno crvene boje ili nakon višekratnog pritiskanja tipke za čišćenje filtra, provjerite napunjenost spremnika. U suprotnom se prljavština može prosuti prilikom otvaranja spremnika.

Funkcija ispuhivanja

Čišćenje teško dostupnih mjesta ili tamo gdje usisavanje nije moguće, npr. opalo lišće iz šljunkovitih površina.

→ Slika **E1**

Utaknite usisno crijevo u priključak za puhanje, čime će se aktivirati funkcija puhanja.

Prekid rada

→ Isključite uređaj.

→ Slika **F1**

Objesite podni nastavak u položaj za odlaganje.

Završetak rada

→ Isključite uređaj i izvadite utikač.

Pražnjenje spremnika

→ Slika **G1**

Skinite blok uređaja i ispraznite spremnik napunjen mokrom ili suhom prljavštinom.

Kod uređaja s ispusnim vijkom: Uklonite suhu prljavštinu iz spremnika. Za ispuštanje tekućine koristite ispusni vijak.

Čuvanje uređaja

→ Slika **G2**

Priključni kabel i pribor odložite na odgovarajuća mjesta na uređaju. Uređaj čuvajte u suhim prostorijama.

Njega i održavanje

Opasnost

Prije svakog čišćenja i održavanja isključite uređaj i strujni utikač izvucite iz utičnice.

Popravke i radove na električnim sastavnim dijelovima smije izvoditi samo ovlaštena servisna služba.

Pozor

Nemojte rabiti nagrizajuća sredstva, sredstva za čišćenje stakla ni univerzalna sredstva za čišćenje! Uređaj nikad ne uranjajte u vodu.

→ Uređaj i plastične dijelove pribora čistite uobičajenim sredstvom za čišćenje plastike.

→ Spremnik i pribor po potrebi isperite vodom i osušite prije ponovne uporabe.

→ Slika **H1**

Uložni filter čistite po potrebi samo pod mlazom vode; nemojte ga trljati niti četkati. Prije ugradnje ga ostavite da se potpuno osuši.

Otklanjanje smetnji

Strujni kabel se ne uvlači

- ➔ Strujni kabel je vjerojatno zaprljan; očistite ga.

Smanjena usisna snaga

Pri smanjenju usisne snage uređaja molimo provjerite sljedeće.

- ➔ Eventualno začepljenje pribora, usisnog crijeva ili usisne cijevi otklonite štapom odgovarajuće veličine.

- ➔ Uložni filtar je onečišćen:

Kod uređaja bez efikasnog čišćenja filtra: Uložni filtar isprašite i po potrebi operite u tekućoj vodi.

(vidi opis / sliku **H1**)

Kod uređaja s efikasnim čišćenjem filtra: Koristite čišćenje filtra.

(vidi opis / sliku **D1**)

Po potrebi uložni filtar operite u tekućoj vodi.

(vidi opis / sliku **H1**)

- ➔ Zamijenite oštećeni uložni filtar.
 - ➔ Filtarska vrećica je puna, umetnite novu.
- (vidi opis / sliku **A2**)

Opće napomene

Jamstvo

U svakoj zemlji vrijede uvjeti jamstva koje je izdala naša zadužena udruga za marketing. Sve smetnje nastale unutar jamstvenog roka otklanjamo besplatno ukoliko je uzrok smetnje greška u materijalu ili se radi o greški proizvođača. U slučaju jamstva s priborom i računom se obratite svome prodavaču ili sljedećoj ovlaštenoj servisnoj službi. (Adresu ćete naći na poleđini)

Servisna služba

U slučaju pitanja ili smetnji rado će Vam pomoći naša podružnica KÄRCHER. (Adresu ćete naći na poleđini)

Naručivanje pričuvnih dijelova i posebnog pribora

Pregled najčešće potrebnih pričuvnih dijelova naći ćete na kraju ovih radnih uputa.

Pričuvne dijelove i pribor možete nabaviti kod Vašeg prodavača ili u Vašoj KÄRCHER podružnici.

(Adresu ćete naći na poleđini)

Tehnički podaci

Tehnički podaci se nalaze na preklopnim stranicama. U nastavku su navedena pojašnjenja simbola koji se tamo koriste.



Napon



Snaga P_{nazivna}



Snaga P_{maks}



Maks. priključna snaga utičnice uređaja



Strujna zaštita (inertna)



Zapremina posude



Vodozahvat s rukohvatom



Vodozahvat s podnim nastavkom



Strujni kabel



Razina zvučnog tlaka (EN 60704-2-1)



Težina (bez pribora)

Pridržavamo pravo na tehničke izmjene!

Pregled sadržaja

Sigurnosne napomene	SR . . . 1
Opis uređaja	SR . . . 2
Rukovanje	SR . . . 4
Nega i održavanje	SR . . . 5
Otklanjanje smetnji	SR . . . 6
Opšte napomene	SR . . . 6
Tehnički podaci	SR . . . 6

Poštovani kupče,



Pre prve upotrebe Vašeg uređaja pročitajte ove originalno uputstvo za rad, postupajte prema njemu i sačuvajte ga za kasniju upotrebu ili za sledećeg vlasnika.

Namensko korišćenje

Uređaj sme da se koristi za mokro i suvo usisavanje uz uvažavanje opisa i sigurnosnih napomena ovog radnog uputstva.

Ovaj uređaj je konstruisan za privatnu upotrebu i nije predviđen za opterećenja profesionalne primene.

– Uređaj zaštitite od kiše. Nikada ga ne čuvajte na otvorenom.
– Njime se ne smeju usisavati pepeo i čađ. Usisivač za mokro/suvo usisavanje sme da se koristi samo sa:

- originalnom filterskom vrećicom.
- originalnim rezervnim delovima, priborom i posebnim priborom.

Proizvođač ne preuzima odgovornost za eventualne štete nastale nenamenskim korišćenjem ili pogrešnim opsluživanjem aparata.

Zaštita čovekove okoline



Ambalaža se može ponovo preraditi. Molimo Vas da ambalažu ne bacate u kućne otpatke nego da je dostavite na odgovarajuća mesta za ponovnu preradu.



Stari uređaji sadrže vredne materijale sa sposobnošću recikliranja i treba ih dostaviti za ponovnu preradu. Stoga stare uređaje odstranjujte preko primerenih sabirnih sistema.

Otklanjanje filtera i filterske vrećice u otpad

Filter i filterska vrećica su izrađeni od materijala koji ne štete čovekovoj okolini. Ako ne sadrže nikakve usisane supstance koje se ne smeju bacati u kućni otpad, mogu se tretirati kao običan kućni otpad.

Napomene o sastojcima (REACH)

Aktuelne informacije o sastojcima možete pronaći na stranici:

www.kaercher.com/REACH

Sigurnosne napomene

- *Ovaj uređaj nije predviđen da njime rukuju osobe (uključujući i decu) sa smanjenim fizičkim, senzornim ili mentalnim mogućnostima opažanja ili s ograničenim iskustvom i znanjem, osim ukoliko ih lice koje je za njih odgovorno ne nadgleda ili upućuje u rad sa uređajem. Deca se moraju nadgledati kako bi se sprečilo da se igraju s uređajem.*
- *Ambalažne folije čuvajte van dohvata dece, jer postoji opasnost od gušenja!*
- *Isključite uređaj posle svake upotrebe i pre svakog čišćenja/održavanja.*
- *Opasnost od požara. Ne usisavajte zapaljene ili užarene predmete.*
- *Zabranjen je rad u područjima ugroženim eksplozijom.*

⚠ Električni priključak

Uređaj priključujte samo na izmjeničnu struju. Napon se mora podudarati sa tipskom pločicom uređaja.

⚠ Opasnost od strujnog udara

Mrežni utikač in utičnicu nikada ne dodirujte vlažnim rukama.

Utikač nemojte izvlačiti iz utičnice povlačenjem za priključni vod.

Pre svake upotrebe proverite da li na priključnom vodu ima oštećenja. Oštećeni priključni vod odmah dajte na zamenu ovlašćenoj servisnoj službi/električaru.

Za izbegavanje električnih nesreća preporučujemo da upotrebljavate utičnice sa prethodno spojenim nadstrujnim zaštitnim prekidačem (maks. 30 mA nazivne jačine okidne struje).

⚠ Opasnost

Kovtlanjem i mešanjem izvesnih materija sa usisnim vazduhom mogu se formirati eksplozivna isparenja i smese!

Nikada nemojte usisavati sledeće:

- Eksplozivne ili zapaljive gasove, tečnosti i prašinu (reaktivnu prašinu)
- Reaktivnu metalnu prašinu (od npr. aluminijuma, magnezijuma, cinka) u spoju sa jako alkalnim i kiselim sredstvima za čišćenje
- Nerazređene jake kiseline i baze
- Organske rastvarače (npr. benzin, razređivače za boje, aceton, lož ulje).

Ove supstance mogu takođe nagristi materijale od kojih je sačinjen uređaj.

Opis uređaja

Slike pogledajte na preklopnim stranicama!



- Ovo uputstvo za rad opisuje osnovni model usisivača za mokro/suvo usisavanje naveden na prednjem omotu.
- Opremljenost i isporučeni pribor konkretnog uređaja razlikuju se u zavisnosti od modela.

Pre vađenja iz ambalaža proverite ima li u sadržini paketa delova koji nedostaju ili oštećenja. U slučaju transportnih oštećenja obavestite Vašeg prodavca.

- u obimu isporuke
- moguć pribor

1 Priključak usisnog creva

- Za priključivanje usisnog creva prilikom usisavanja.
(vidi opis / sliku **B1**)

2 Utičnica uređaja

Napomena: Imajte u vidu maksimalnu priključnu snagu (vidi poglavlje "Tehnički podaci").

- Za priključivanje električnog alata.
(vidi opis / sliku **D2**)

3 Priključak za izduvanje

- Utaknite usisno crevo u priključak za duvanje, čime će se aktivirati funkcija duvanja.
(vidi opis / sliku **B1**)

4 Udubljenje za držanje

- Nakon deblokiranja uhvatite blok uređaja za udubljenje i skinite ga.

5 Kuka za nošenje

- Kuka za nošenje istovremeno služi za blokiranje bloka uređaja i posude. Za deblokiranje zakrenite kuku sasvim prema napred dok se blokada ne oslobodi.
(vidi opis / sliku **A1**)
- Uхватite blok uređaja za udubljenje i skinite ga.
- U položaju za nošenje kuka je okrenuta prema gore, prilikom radova s uređajem zakrenite je unazad dok upravljački delovi na uređaju ne postanu dostupni.

6 Odeljak za odlaganje pribora, blok uređaja

- Ovaj odeljak za odlaganje pribora omogućava čuvanje usisnih nastavaka na bloku uređaja.
- Napomena:** Ovaj odeljak za odlaganje pribora je dodatno potreban za primenu efikasnog čišćenja filtera.
(vidi opis / sliku **D1**)

7 Prekidač za efikasno čišćenje filtera

- Za čišćenje ugrađenog uložnog filtera.
- Napomena:** Prekidač nemojte pritiskati kada je uložni filter mokar.
(vidi opis / sliku **D1**)

8 Prikaz čišćenja filtera

- Ako je prikaz čišćenja filtera crven, pritisnite prekidač za efikasno čišćenje filtera.
(vidi opis / sliku **D1**)

9 Prekidač za uvlačenje strujnog kabela

→ Pritisnite prekidač za uvlačenje strujnog kabela. Kabl se automatski uvlači u uređaj.



10 Odeljak za odlaganje pribora, kuka

→ Ovaj odeljak za odlaganje pribora omogućava čuvanje usisnog creva, priključnog kabela i usisnih nastavaka. (vidi opis / sliku )

11 Obrtni prekidač za uključivanje/isključivanje uređaja (bez ugrađene utičnice)

→ **Položaj I:** Usisavanje ili duvanje.
Položaj 0: Uređaj je isključen. (vidi opis / sliku )

11 Obrtni prekidač za uključivanje/isključivanje uređaja (s ugrađenom utičnicom)

→ **Položaj MAX:** Usisavanje ili duvanje.
→ Položaj  MAX: Usisavanje sa priključenim električnim alatom
→ Regulacija snage: Po potrebi prilikom usisavanja, duvanja ili prilikom radova sa električnim alatom smanjite usisnu snagu.
→ **Položaj 0:** Uređaj je isključen. Električni alat je snabdeven naponom. (vidi opis / sliku )

12 Položaj za odlaganje

→ Za odlaganje podnog nastavka pri prekidima rada. (vidi opis / sliku )

13 Odeljak za odlaganje pribora, posuda

→ Ovaj odeljak za odlaganje pribora omogućava čuvanje usisnih cevi ili drugog pribora. (vidi opis / sliku )

14 Upravljački točkić

15 Ispusni zavrtnaj

→ Ispusni zavrtnaj služi za brzo i jednostavno ispuštanje prljave vode iz

posude. Nagnite posudu prema napred da biste je bolje ispraznili. (vidi opis / sliku )

16 Filter-kesa

Napomena: Za mokro usisavanje se ne sme koristiti filterska vrećica!

→ **Preporuka kod uređaja bez efikasnog čišćenja filtera:**

Za usisavanje fine prašine koristite filtersku vrećicu.

(vidi opis / sliku )

17 Uložni filter

(već postoji u uređaju)

→ Uložni filter se mora uvek koristiti - kako pri mokrom, tako i pri suvom usisavanju.

Napomena: Mokar uložni filter ostavite da se osuši pre daljeg korišćenja pri suvom usisavanju.

(vidi opis / sliku )

18 Usisno crevo s drškom

→ Usisno crevo utisnite u priključak tako da dosedne.

(vidi opis / sliku )

Napomena: Kako biste ga izvadili, rezu pritisnite palčevima i izvucite usisno crevo.

19 Usisne cevi 2 x 0,5 m

→ Spojite usisne cevi i sastavite sa usisnim crevom.

(vidi opis / sliku )

20 Podni nastavak

(sa umecima)

→ Za usisavanje tvrdih površina i tekstilnih podova koristite odgovarajuće umetke.



Tvrde površine, mokro usisavanje: Koristite nastavak sa 2 gumene trake.

Tvrde površine, suvo usisavanje: Koristite nastavak sa 2 četke.

Tekstilni podovi, mokro i suvo usisavanje: Radite bez umetaka.

21**Podni nastavak**

(sa preklopnom polugom)

- Za usisavanje tvrdih površina i tekstilnih podova:
Poluga na simbolu  za tekstilne podove
- Poluga na simbolu  za tvrde površine

22**Mlaznica za fuge**

- Za ivice, fuge, radijatore i teško pristupačna mesta.

23**Adapter**

- Za spajanje usisnog creva sa električnim alatom.
(vidi opis / sliku )
- Adapter po potrebi nožem izrežite tako da odgovara prečniku priključka električnog alata.

24**Savitljivo crevo za pribor**

- Za više savitljivosti prilikom radova sa električnim alatima.
Napomena: Može se koristiti i sa adapterom.
(vidi opis / sliku )

25**Komplet za grubu prljavštinu**

- Obiman komplet za usisavanje grube prljavštine svih vrsta.

Rukovanje

- ⚠ **Uvek radite sa postavljenim uložnim filterom, kako pri mokrom tako i pri suvom usisavanju!**



Pre upotrebe

- Slika  **A 1**
Pre puštanja u rad montirajte nespojene delove koji su priloženi uz uređaj.

- Slika  **A 2**

Preporuka kod uređaja bez efikasnog čišćenja filtera: Za usisavanje fine prašine koristite filtersku vrećicu.

Stavljanje u pogon

- Slika  **B 1**
Priključite pribor.
- Slika  **B 2**
Utaknite strujni utikač.
- Slika  **B 3**
Uključite uređaj.

Suvo usisavanje

- ⚠ **Radite samo sa suvim uložnim filterom!**

- **Pažnja:** Usisavanje pepela i čađi samo sa predodvajanjem (kataloški br. 2.863-139).

Preporuka kod uređaja bez efikasnog čišćenja filtera: Za usisavanje fine prašine koristite filtersku vrećicu.

(vidi opis / sliku )

- Napunjenost filterske vrećice zavisi od vrste usisane prljavštine.
Začepljena filterska vrećica može pući, pa je stoga pravovremeno zamenite!
Kod fine prašine, peska i sličnog filterska vrećica se mora češće menjati.

Kod uređaja sa efikasnim čišćenjem filtera: Prilikom usisavanja bez filterske vrećice prikaz čišćenja filtera je crvene boje kada treba očistiti uložni filter.

- Koristite efikasno čišćenje filtera.
(vidi opis / sliku )

Mokro usisavanje

- Za usisavanje vlage odnosno tečnosti natakните željeni pribor na usisnu cev odnosno direktno na dršku.

- ⚠ **Pažnja:**

*Nemojte da koristite filter-kesu!
Kod stvaranja pene ili izlaženja tečnosti odmah isključite uređaj!*

Uputa: Kad se spremnik napuni, plovak će da zatvori usisni otvor i uređaj će da radi sa povećanim brojem obrtaja. Odmah isključite uređaj i ispraznite spremnik.

Radovi sa električnim alatom

- Adapter po potrebi nožem izrežite tako da odgovara prečniku priključka električnog alata.
- Slika **C 1**
 - A) Natakните priloženi adapter na dršku usisnog creva pa ga spojite sa priključkom električnog alata.
 - ili
 - B) Za više savitljivosti prilikom radova koristite savitljivo crevo. Njega povežite sa usisnim crevom i po potrebi sa adapterom pa ga spojite na priključak električnog alata.
- Slika **C 2**

Kod uređaja sa ugrađenom utičnicom: Utaknite strujni utikač električnog alata u usisivač.

- Slika **C 3**

Uključite uređaj (okretanjem prekidača ulevo na + MAX) i otpočnite s radom.

Napomena: Čim se električni alat uključi, usisna turbina počinje da radi sa zakašnjenjem od 0,5 s. Kada se električni alat isključi, usisna turbina nastavlja da radi još oko 5 s, kako bi se usisala preostala prljavština iz usisnog creva.

Efikasno čišćenje filtera

Ako je prikaz čišćenja filtera crvene boje, koristite čišćenje filtera.

- Slika **D 1**

Usisno crevo s drškom ugurajte u odeljak za odlaganje pribora na bloku uređaja. Dok je uređaj uključen pritisnite 3 puta prekidač za efikasno čišćenje filtera, pritom sačekajte 4 sekunde između dva pritiska.

Napomena: U slučaju da je prikaz čišćenja filtera trajno crvene boje ili nakon višekratnog pritiskanja prekidača za čišćenje filtera, proverite napunjenost posude. U suprotnom prljavština može da se raspe prilikom otvaranja posude.

Funkcija izduvavanja

Čišćenje teško dostupnih mesta ili tamo gde usisavanje nije moguće, npr. opalo lišće iz šljunkovitih površina.

- Slika **E 1**

Utaknite usisno crevo u priključak za duvanje, čime će se aktivirati funkcija duvanja.

Prekid rada

- Isključite uređaj.
- Slika **F 1**

Obesite podni nastavak u položaj za odlaganje.

Završetak rada

- Isključite uređaj i izvadite utikač.

Pražnjenje posude

- Slika **G 1**

Skinite blok uređaja i ispraznite posudu napunjenu mokrom ili suvom prljavštinom.

Kod uređaja sa ispusnim zavrtnjem: Uklonite suhu prljavštinu iz posude. Za ispuštanje tečnosti koristite ispusni zavrtnj.

Skladištenje uređaja

- Slika **G 2**

Priključni kabl i pribor odložite na odgovarajuća mesta na uređaju. Uređaj čuvajte u suvim prostorijama.

Nega i održavanje

Opasnost

Pre svakog čišćenja i održavanja isključite uređaj i strujni utikač izvucite iz utičnice. Popravke i radove na električnim sastavnim delovima sme da izvodi samo ovlašćena servisna služba.

Pažnja

Nemojte da koristite nagrizajuća sredstva, sredstva za čišćenje stakla ili univerzalna sredstva za čišćenje! Uređaj nikada ne uranjajte u vodu.

- Uređaj i plastične komade pribora čistite normalnim sredstvom za čišćenje plastike.
- Posudu i pribor po potrebi isperite vodom i osušite pre ponovne upotrebe.
- Slika **H 1**

Uložni filter čistite po potrebi samo pod mlazom vode; nemojte ga ribati niti

četkati. Pre ugradnje ga ostavite da se potpuno osuši.

Otklanjanje smetnji

Strujni kabl se ne uvlači

- ➔ Strujni kabl je verovatno zaprljan; očistite ga.

Smanjivanje usisne snage

Pri smanjenju usisne snage uređaja molimo proverite sledeće.

- ➔ Eventualno začepljenje pribora, usisnog creva ili usisne cevi otklonite štapom odgovarajuće veličine.
- ➔ Uložni filter je zaprljan:

Kod uređaja bez efikasnog čišćenja filtera: Uložni filter isprašite i po potrebi operite pod mlazom vode.

(vidi opis / sliku )

Kod uređaja sa efikasnim čišćenjem filtera: Koristite čišćenje filtera.

(vidi opis / sliku )

Po potrebi uložni filter operite pod mlazom vode.

(vidi opis / sliku )

- ➔ Zamenite oštećeni uložni filter.
 - ➔ Filterska vrećica je puna, umetnite novu.
- (vidi opis / sliku )

Opšte napomene

Garancija

U svakoj zemlji važe uslovi garancije koje je objavila naša prodajna služba. U garantnom roku besplatno otklanjamo sve smetnje na uređaju ako se radi o grešci materijala ili proizvodnim manama. U slučaju ostvarivanja garantnih prava obratite se svom prodavcu ili ovlašćenoj servisnoj službi; priložite pribor i originalni račun.

(Adresu ćete naći na poleđini)

Servisna služba

U slučaju pitanja ili smetnji rado će Vam pomoći naša podružnica KÄRCHER. (Adresu ćete naći na poleđini)

Naručivanje rezervnih delova i posebnog pribora

Pregled najčešće potrebnih rezervnih delova naći ćete na kraju ovog radnog uputstva. Rezervne delove i pribor možete nabaviti kod Vašeg prodavca ili u Vašoj KÄRCHER poslovnici.

(Adresu ćete naći na poleđini)

Tehnički podaci

Tehnički podaci se nalaze na preklopnim stranicama. U nastavku su navedena objašnjenja simbola koji se tamo koriste.



Napon



Snaga $P_{\text{nominalna}}$



Snaga P_{maks}



Maks. priključna snaga utičnice uređaja



Mrežni osigurač (inertan)



Volumen spremnika



Vodozahvat sa drškom



Vodozahvat sa podnim nastavkom



Strujni kabal



Nivo zvučnog pritiska (EN 60704-2-1)



Težina (bez pribora)

Zadržavamo pravo na tehničke promene!

Съдържание

Указания за безопасност	BG 1
Описание на уреда	BG 2
Обслужване	BG 4
Грижи и поддръжка	BG 6
Помощ при неизправности	BG 6
Общи указания	BG 7
Технически данни	BG 7

Уважаеми клиенти,



Преди първото използване на Вашия уред прочетете това оригинално инструкцията утъване за работа, действайте според него и го запазете за по-късно използване или за следващия притежател.

Употреба по предназначение

Настоящият уред е предназначен за употреба като прахосмукачка за сухо и мокро почистване съгласно цитираните в настоящото утъване за експлоатация описания и изисквания за безопасност.

Този уред е разработен за частна употреба и не е предвиден за натоварванията на промишлената употреба.

- Пазете уреда от дъжд. Не го съхранявайте на открито.
- Пепел и сажди не бива да се изсмукват с този уред.

Прахосмукачката за мокро/ сухо почистване да се използва само с:

- Оригинална филтърна торбичка.
- Оригинални резервни части, принадлежности или специални принадлежности.

Производителят не поема гаранция за евентуални повреди, които са причинени поради използване не по предназначението или неправилно обслужване.

Опазване на околната среда



Опаковъчните материали могат да се рециклират. Моля не хвърляйте опаковките при домашните отпадъци, а ги предайте на вторични суровини с цел повторна употреба.



Старите уреди съдържат ценни материали, подлежащи на рециклиране, които могат да бъдат употребени повторно. Поради това моля отстранявайте старите уреди,

използвайки подходящи за целта системи за събиране.

Отстраняване като отпадък на филтъра и филтърната торба

Филтърът и филтърната торба са произведени от материали, които не са опасни за околната среда.

Ако те не съдържат засмукани субстанции, които са забранени за домакинските отпадъци, могат да бъдат отстранени заедно с нормалните домакински отпадъци.

Указания за съставките (REACH)

Актуална информация за съставките ще намерите на:

www.kaercher.com/REACH

Указания за безопасност

- *Този уред не е предназначен за употреба от лица (включително деца) с ограничени психически, сензорни и умствени способности или с недостатъчен опит и/или с недостатъчни познания, освен ако не се контролират от отговорно за тяхната сигурност лице или са получили от него инструкции, как да използват уреда. Децата би трябвало да се наблюдават, за да се гарантира, че не си играят с уреда.*
- *Дръжте опаковъчното фолио далече от деца, съществува опасност от задушаване!*
- *Уредът да се изключва след всяко използване или преди всяко почистване/ поддръжка.*
- *Опасност от пожар. Не засмуквайте горящи или тлеещи предмети.*
- *Забранена е работата във взривоопасни помещения.*

⚠ Електрическо захранване

Сервизвайте уреда само към променлив ток. Напрежението трябва да съответства на цитираното върху табелката на уреда на прежение.

⚠ Опасност от токов удар

Никога не докосвайте контакта и щепсела с влажни ръце.

Щепселите да не се сваждат посредством издърпване на присъединителния кабел от контакта.

Преди всяко свързване на кабела с контакта на електрозахранването, проверявайте кабела за повреди. Незабавно предайте повредените свързващи кабели за подмяна на оторизиран сервиз/електротехник.

За да избегнете аварии с тока, Ви препоръчваме да използвате контакти, преди които е монтиран предпазител (максимално 30 mA номинална сила на тока за действие).

⚠ Опасност

При завихряне с въздуха за всмукване определени вещества могат да образуват експлозивни пари или смеси!

Никога не изсмуквайте следните вещества:

- Експлозивни или горими газове, течности и прахове (реактивни прахове)
- Реактивните метални прахове (напр. алуминий, магнезий, цинк) във връзка със силно активни и кисели почистващи препарати
- Неразредени силни киселини и основи
- органични разтворители (напр. бензин, разредители за бои, ацетон, нафта).

Освен това тези вещества могат да повредят материалите, използвани при изработката на уреда.

Описание на уреда

Вижте схемите на страните на отваряне!



- Това Упътване за употреба описва основните модели на посочените на предната обложка прахосмукачки за мокро/сухо почистване.
- Според модела има разлики в оборудването и доставените принадлежности.

При разопаковане проверете дали в опаковката липсват принадлежности от окомплектовката или има повредени елементи. При повреди при транспорта уведомете търговеца, от когото сте закупили уреда.

- включен в обема на доставка
- възможна принадлежност

1 Връзка за всмукателния маркуч

- ➔ За свързване на маркуча за засмукване при изсмукване.
(виж описанието / фигурата **В1**)

2 Контакт на уреда

Указание: Спазвайте максималната присъединителна мощност (виж глава „Технически данни“).

- ➔ За свързване на електрически инструмент.
(виж описанието / фигурата **СВ**)

3 Връзка за издухване

- ➔ Поставете смукателния маркуч в отвора за издухване, така функцията на издухване е активирана.
(виж описанието / фигурата **ЕВ**)

4 Удълбочение за хващане

- ➔ След деблокиране хванете главата на уреда за удълбочението за хващане и я свалете.

5 Дръжка

- ➔ Дръжката служи едновременно за блокиране на главата на уреда и на резервоара. За деблокиране на дръжката я наклонете напълно напред, докато се освободи блокирането.
(виж описанието / фигурата **ДВ**)
- ➔ Хванете главата на уреда за удълбочението за хващане и я свалете.
- ➔ В транспортна позиция дръжката стои нагоре, при работа с уреда обърнете дръжката с уреда назад, докато имате достъп до обслужващите части на уреда.

6 Място за съхранение до главата на уреда

- ➔ Това място за съхранение на принадлежностите позволява съхранението на всмукателни дюзи до главата на уреда.
Указание: Това място за съхранение на принадлежностите е необходимо допълнително за ефективно почистване на филтъра.
(виж описанието / фигурата **ДВ**)

7 Бутон Ефективно почистване на филтъра

- ➔ За почистване на вградения филтърен патрон.
Указание: Не действайте бутона при мокър филтърен патрон.
(виж описанието / фигурата **ДВ**)

8 Индикация за почистване на филтъра

- Ако индикацията за почистване на филтъра показва червено, задействайте бутона за ефективно почистване на филтъра.
(виж описанието / фигурата **11**)

9 Бутон за прибиране на мрежовия кабел

- Натиснете бутона за прибиране на мрежовия кабел. Кабелът се прибира автоматично в уреда.

10 Кука в мястото за съхранение на принадлежности

- Това място за съхранение на принадлежностите позволява съхранението на смука телния маркуч, мрежовия захранващ кабел и всмукателните дюзи.
(виж описанието / фигурата **12**)

11 Въртящ се прекъсвач (ВКЛ/ИЗКЛ) (без вграден контакт)

- **Положение I:** Изсмукване или издухване.
Положение 0: Уредът е изключен.
(виж описанието / фигурата **13**)

11 Въртящ се прекъсвач (ВКЛ/ИЗКЛ) (с вграден контакт)

- **Положение MAX:** Изсмукване или издухване.
- **Положение  MAX:** Изсмукване с включен електрически инструмент
- **Регулиране на мощността:** Намалете при нужда мощността при изсмукване, издухване или при работа с електрически инструмент.
- **Положение 0:** Уредът е изключен. Електрическият инструмент е захранен с напрежение.
(виж описанието / фигурата **13** **14**)

12 Позиция за паркиране

- За сваляне на подовата дюза при прекъсване на работа.
(виж описанието / фигурата **15**)

13 Място за съхранение на принадлежности резервоар

- Това място за съхранение на принадлежности позволява съхранение на всмукателни тръби или други принадлежности.
(виж описанието / фигурата **16**)

14 Водеща ролка

15 Изпускателна пробка

- Изпускателната пробка служи за бързо и удобно изпразване на мръсната вода в резервоара. За по-добро изпразване обърнете резервоара напред.
(виж описанието / фигурата **17**)

16 Филтърна торбичка

Указание: За мокро изсмукване не бива да се поставя филтърна торбичка!

- **Препоръка при уреди без ефективно почистване на филтъра:**
За засмукване на фин прах поставете филтърната торбичка.
(виж описанието / фигурата **18**)

17 Филтърен патрон (вече е поставена в уреда)

- Филтърният патрон трябва да бъде поставен винаги, както при мокро така и при сухо изсмукване.
Указание: Оставете мокрия филтърен патрон да изсъхне преди да продължите да го използвате за сухо изсмукване.
(виж описанието / фигурата **19**)

18 Всмукателен маркуч с ръкохватка

- Притиснете всмукателния маркуч, той се фиксира.
(виж описанието / фигурата **20**)
- Указание:** За сваляне натиснете фиксатора с палец и изтеглете всмукателния маркуч.

19 Всмукателни тръби 2 x 0,5 м

- Поставете двете всмукателни тръби една в друга и ги свържете с всмукателния маркуч.
(виж описанието / фигурата **21**)

20 Подова дюза (с вложки)

→ За изсмукване на твърди повърхности и подове с килими използвайте подходящата вложка.

Твърди повърхности, мокро изсмукване: Използвайте с 2 гумени фаски.

Твърди повърхности, сухо изсмукване: Използвайте с 2 четки.

Подове с килими, мокро и сухо изсмукване: Работете без вложка.

21 Подова дюза (с лост за превключване)

→ За изсмукване на твърди повърхности и подове с килими:

Лост на символа  за подове с килими

Лост на символа  за твърди повърхности

22 Дюза за почистване на фуги

→ За ръбове, фуги, радиатори и трудно достъпни места.

23 Адаптер

→ За свързване на маркуча за засмукване с електрически инструмент.

(виж описанието / фигурата )

→ При нужда пригответе адаптора с нож към диаметъра на свързване на електрическия инструмент.

24 Гъвкав маркуч за инструменти

→ За повече гъвкавост при работа с електрически инструменти.

Указание: Може да се използва и с адаптор.

(виж описанието / фигурата )

25 Комплект за груба мръсотия

→ Обширен комплект засмукване за груба мръсотия от всякакъв вид.

Обслужване

 **Работете винаги с поставения патронен филтър, също и при мокро и сухо изсмукване!**

Преди пускане в експлоатация

→ Фигура 

Монтирайте приложените свободно към уреда части преди пускане в експлоатация.

→ Фигура 

Препоръка при уреди без ефективно почистване на филтъра: За засмукване на фин прах поставете филтърната торбичка.

Пускане в експлоатация

→ Фигура 

Прикрепване на принадлежности

→ Фигура 

Включете щепсела в електрическата мрежа.

→ Фигура 

Да се включи уреда.

Сухо изсмукване

 **Работете само със сух патронен филтър!**

→ **Внимание:** Изсмукване на пепел и сажди само с филтър за грубо пречистване (№ за поръчка 2.863-139).

Препоръка при уреди без ефективно почистване на филтъра: За засмукване на фин прах поставете филтърната торбичка.

(виж описанието / фигурата )

→ Степента на пълнене на филтърната торбичка е зависима от мръсотията, която се изсмуква.

Поставените допълнително филтърни торбички могат да се спукат, поради това сменяйте своевременно филтърната торбичка!

При фин прах, пясък и т.н. ... филтърната торбичка трябва да се сменя по-често.

При уреди с ефективно почистване на филтъра: При засмукване без филтърна торбичка индикацията за почистване на филтъра показва червено, ако филтърният патрон трябва да бъде почистен.

→ Използвайте ефективно почистване на филтъра.

(виж описанието / фигурата )

Мокро изсмукване

→ За изсмукване на влага респ. мокри места поставете желаните принадлежности на всмукателните тръби респ. директно на дръжката.

⚠ **Внимание:**

Не използвайте филтърна торбичка!

Ако се образува пяна или изтича течност, изключете уреда веднага!!

Забележка: Ако резервоарът е пълен, поплавък затваря всмукателния отвор и уредът работи с повишени обороти. Веднага изключете уреда и изпразнете резервоара.

Работа с електрически инструменти

→ При нужда пригответе адаптора с нож към диаметъра на свързване на електрическия инструмент.

→ Фигура **C1**

A) Поставете включения в окомплектовката адаптер към ръкохватката на всмукателния маркуч и свържете електрическия инструмент.

→ или

B) За повече гъвкавост при работа използвайте гъвкавия маркуч за инструменти. Свържете го със смукателния маркуч и евент. с адаптер и към извода на електрическия инструмент.

→ Фигура **C2**

При уреди с вграден контакт: Щепсела на електрическия инструмент да се пхне в прахосмукачката.

→ Фигура **C3**

Включете уреда (въртящият прекъсвач наляво на положение  MAX) и започнете работа.

Забележка: Щом се включи електрическият инструмент, смукателната турбина потегля с 0,5 секунди закъснение. Щом се изключи електрическият инструмент, смукателната турбина работи още при бл. 5 секунди, за да се засмуче остатъчната мръсотия в смукателния маркуч.

Ефективно почистване на филтъра

При червена индикация за почистване на филтъра използвайте почистването на филтъра.

→ Фигура **D1**

Поставете смукателния маркуч с ръкохватка към главата на уреда в мястото за съхранение на принадлежности. Натиснете 3 x бутона за ефективно почистване на филтъра, при това изчакайте 4 секунди между отделните задействания.

Указание: При постоянна червена индикация за почистване на филтъра или след многократно задействане на бутона за почистване на филтъра проверете още веднъж обема на запълване на резервоара. В противен случай при отваряне на резервоара може да излезе мръсотия.

Работа като духалка

Почистване на трудно достъпни места и там, където не е възможно изсмукване, напр. шума от алеята с баластра.

→ Фигура **E1**

Поставете смукателния маркуч в отвора за издухване, така функцията на издухване е активирана.

Прекъсване на работа

→ Изключете уреда.

→ Фигура **F1**

Закачете дюзата за под в позицията за паркиране.

Край на работата

→ Изключете уреда и изтеглете щепсела от контакта.

Изпразване на резервоара

→ Фигура **G1**

Свалете главата на уреда, изпразнете напълнения с мокра или суха мръсотия резервоар.

При уреди с изпускателна пробка: Изпразнете сухата мръсотия през резервоара. За изпразване на течности използвайте изпускателната пробка.

Съхранение на уреда

→ Фигура **G2**

Приберете мрежовия захранващ кабел и принадлежностите в уреда. Съхранявайте уреда в сухи помещения.

Грижи и поддръжка

Опасност

Преди всякакви работи по поддръжката уре дът да се изключва и щепселът да се изважда от контакта.

Ремонтни работи и работи по електрически те елементи могат да се извършват само от оторизиран сервис.

Внимание

Не използвайте абразивни средства, препарати за почистване на стъкло или универсални почистващи препарати! Никога не потапяйте уреда във вода.

- Поддържайте уреда и принадлежностите му от пластмаса с обичайните, намиращи се в търговската мрежа препарати за почистване на пластмаса.
- резервоаро и принадлежностите при необх. да се изплакнат с вода и да се подсушат преди да се употребят отново.
- Фигура 
При нужда почистете филтърния патрон под течаща вода; не го търкайте или четкайте. Преди да го монтирате го оставете да изсъхна напълно.





Помощ при неизправности

Прибирането на мрежовия кабел не функционира

- Вероятно мрежовият кабел е замърсен, почистете мрежовия кабел.

Недостатъчен ефект от изсмукването

Ако мощността на всмукване на уреда се понижи, моля да се проверят следните точки.

- Принадлежностите от окомплектовката, смукателният маркуч или всмукателните тръби са запушени, молим, отстранете с пръчка това, което ги запушва.
- Филтърният патрон е замърсен:
При уреди без ефективно почистване на филтъра: Изстпайте филтърния патрон, при нужда го почистете под течаща вода. (виж описанието / фигурата )
При уреди с ефективно почистване на филтъра: Приложете почистване на филтъра. (виж описанието / фигурата )
При нужда почистете филтърния патрон под течаща вода. (виж описанието / фигурата )
- Сменете повредения филтърен патрон.
- Филтърната торбичка е пълна, поставете нова филтърна торбичка. (виж описанието / фигурата )

Общи указания

Гаранция

Във всяка страна са валидни издадените условия за гаранция от страна на наше оторизирано дружество за разпространение на продуктите ни. Евентуални повреди в уреда в рамките на срока на гаранцията се отстраняват безплатно, ако причината за тях е в материала или при производството. В случай на използване на правото на гаранция се обръщайте, моля, към Вашия търговец или най-близкия оторизиран сервиз, като представите борудването и документа за покупка.

(Адресите ще намерите на задната страница)

Служба за работа с клиенти

При въпроси и повреди Вашият дистрибутор на KÄRCHER ще Ви помогне с удоволствие.

(Адресите ще намерите на задната страница)

Поръчка на резервни части и специални принадлежности

Списък на най-често необходимите резервни части ще намерите в края на упътването за експлоатация.

Резервни части и принадлежности ще получите от Вашия търговец или във филиала на KÄRCHER.

(Адресите ще намерите на задната страница)

Технически данни

Техническите данни се намират на отварящите се страници. Следва обяснение на използваните там символи.



Напрежение



Мощност $P_{\text{ном}}$



Мощност $P_{\text{макс}}$



Макс. присъед. мощност на контакта на уреда



Предпазител (инертен)



Обем на резервоара



Поемане на вода с ръкохватката



Поемане на вода с подовата дюза



Захранващ кабел



Допустимо ниво на шум (EN 60704-2-1)



Тегло (без принадлежности)

Запазваме си правото на технически изменения!

Sisukord

Ohutusalsed märkused	ET . . . 1
Seadme osad	ET . . . 2
Käsitsemine	ET . . . 4
Korrashoid ja tehnohooldus . .	ET . . . 5
Abi häirete korral	ET . . . 6
Üldmärkusi	ET . . . 6
Tehnilised andmed	ET . . . 6

Väga austatud klient,



Enne seadme esmakordset kasutuselevõttu lugege läbi algupärane kasutusjuhend, toimige sellele vastavalt ja hoidke see hilisema kasutamise või uue omaniku tarbeks alles.

Sihipärane kasutamine

Seade on vastavalt käesolevas kasutusjuhendis toodud kirjeldustele ja ohutusnõuetele ette nähtud kasutamiseks märg-/kuivimurina.

See seade töötati välja erakasutuseks ega ole ette nähtud professionaalse kasutamise jaoks kaasnevaks koormuseks.

- Kaitske seadet vihma eest. Ärge ladustage seadet väljas.
- Seadmega ei tohi imeda tuhka ega nõge.

Kasutage märg-/kuivimurit ainult:

- originaalfiltrikotiga.
- originaal-varuosadega, -tarvikute või -erivarustusega.

Tootja ei vastuta võimalike kahjude eest, mis on tingitud seadme mittesihipärasest kasutamisest või vales käitamisest.

Keskkonnakaitse



Pakendmaterjalid on taaskasutatavad. Palun ärge visake pakendeid majapidamisprahi hulka, vaid suunake need taaskasutusse.



Vanad seadmed sisaldavad taaskasutatavaid materjale, mis tuleks suunata taaskasutusse. Palun likvideerige vanad seadmed seetõttu vastavate kogumisüsteemide kaudu.

Filtri ja filtrikoti utiliseerimine

Filter ja filtrikott on valmistatud keskkonnasõbralikest materjalidest.

Kui need ei sisalda sisseimetud aineid, mida on keelatud panna majapidamisjäätmete hul-

ka, võib need utiliseerida tavaliste majapidamisjäätmetena.

Märkusi koostisainete kohta (REACH)

Aktuaalse info koostisainete kohta leiate aadressilt:

www.kaercher.com/REACH

Ohutusalsed märkused

- Masinat ei tohi kasutada isikud (sh lapsed), kelle füüsilised, sensoorsed või vaimsed võimed on piiratud või kellel puuduvad vajalikud kogemused ja/või teadmised, v.a. mõne nende turvlisuse eest vastutava isiku järelevalve all või juhul, kui see isik on neid masina kasutamise osas juhendanud. Laste üle peab olema järelevalve tagamaks, et nad masinaga ei mängi.
- Hoidke pakendikiled lastele kättesaamatuks - lämbumisoht!
- Lülitage masin pärast iga kasutamist ja enne iga puhastamist/hooldust välja.
- Tuleoht. Ärge imege masinasse põlevaid ega hõõguvaid esemeid.
- Plahvatusohtlikes piirkondades kasutamine on keelatud.

⚠ Elektrihüendus

Seadet tohib ühendada ainult vahelduvvoolutoitega. Pinge peab vastama seadme tüübisildil esitatud pingele.

⚠ Elektrilöögi oht

Võrgupistikut ega pistikupespa ei tohi kunagi puutuda niiskete kätega.

Võrgupistikut pistikupesast välja tõmmates ärge hoidke kinni ühenduskaablist.

Enne igakordset kasutamist tuleb kontrollida, et võrgupistikuga toitejuhe oleks kahjustusteta. Kahjustatud toitejuhe lasta viivitamatult volitatud hooldustöökajal/elektrikul välja vahetada.

Elektriõnnetuste vältimiseks soovime kasutada ettelülitatud rikkevoolu-kaitselülitiga (max 30 mA rakendumise nimivoolutugevusega) pistikupespi.

⚠ Oht

Mõned ained võivad imiõhu keerises moodustada plahvatusohtliku auru või gaasisegu!

Ärge kunagi kasutage imurit järgmiste ainete eemaldamiseks:

- Plahvatusohtlikud või kergestiüttivad gaasid, vedelikud ja tolm (reaktiivne tolm)
- Reaktiivne metallitolm (nt alumiinium, magneesium, tsink) ühenduses tugevasti leeliseliste ja happeliste puhastusvahenditega
- Lahjendamata kanged happed ja alused
- Orgaanilised lahused (nt bensiin, värvilahustid, atsetoon, kütteeõli).

Lisaks võivad need ained kahjustada seadme valmistamisel kasutatud materjale.

Seadme osad

Jooniseid vt volditavatelt lehekülgedelt!



- Selles kasutusjuhendis kirjeldatakse eesmisel tagasipöördel kujutatud märg-/kuivimurit.
- Olenevalt mudelist on varustuses ja tarnitud tarvikutes erinevusi.

Pakendi lahtipakkimisel kontrollida, kas kõik osad on olemas ning kahjustamata. Transportimisel tekkinud kahjustuste korral palun teavitada toote müüjat.

- sisaldub tarnekomplektis
- võimalikud tarvikud

1 Imemisvooliku ühendus

→ Imisvooliku ühendamiseks puhastamisel. (vt kirjeldust / joonist **B1**)

2 Seadme pistikupesa

Märkus: Pidage kinni maksimaalsest ühendusvõimsusest (vt ptk „Tehnilised andmed“).

→ Elektrilise lisaseadme ühendamiseks. (vt kirjeldust / joonist **C2**)

3 Puhumisühendus

→ Torgake imisvooliku puhumisliitmikku. Sellega aktiveeritakse puhumisfunktsioon. (vt kirjeldust / joonist **B1**)

4 Tõstmissüvend

→ Pärast vabastamist võtke seadme peast käepidemesüvendist haarates kinni ja võtke seadme pea ära.

5 Kandesang

→ Kandesang on mõeldud ühtlasi seadme pea ja mahuti lukustamiseks. Lukust vabastamiseks keerake sang lõpuni ette, kuni lukk vabaneb.

(vt kirjeldust / joonist **A1**)

→ Haarake seadme peast hoides kinni käepideme süvendist ja võtke seadme pea ära.

→ Kandesendis on sang üleval, seadmega töötades lükake sang taha, kuni seadme juhtelementidele on võimalik juurde pääseda.

6 Seadme pea tarvikute hoiukoht

→ See tarvikute hoiukoht võimaldab imiotsakute hoidmist seadme peas.

Märkus: Tarvikute hoiukohta on lisaks vaja ka tõhusa filtripuhastuse kasutamiseks.

(vt kirjeldust / joonist **D1**)

7 Tõhusa filtripuhastuse klahv

→ Paigaldatud padrunfiltri puhastamiseks.

Märkus: Ärge vajutage klahvile, kui padrunfilter on märg.

(vt kirjeldust / joonist **D1**)

8 Filtri puhastuse näit

→ Kui filtripuhastusnäit on punane, vajutage tõhusa filtripuhastuse klahvile.

(vt kirjeldust / joonist **D1**)

9 Toitekaabli sissetõmbeklahv

→ Vajutage toitekaabli sissetõmbeklahvile. Kaabel keritakse automaatselt seadmesse.

10 Tarvikute hoiukoht konks



→ Selles tarvikute hoiukohas saab hoida imisvoolikut, toitekaablit ja imiotsakuid.

(vt kirjeldust / joonist **C2**)

11 Pöördlüli (SISSE/VÄLJA) (ilma sisseehitatud pistikupesata)

- **Positsioon I:** Imemine või puhumine.
- Positsioon 0:** Masin on välja lülitatud.
(vt kirjeldust / joonist 

11 Pöördlüli (SISSE/VÄLJA) (sisseehitatud pistikupesaga)

- **Asend MAKS:** Imemine või puhumine.
- **Asend  MAKS:** Imemine ühendatud elektritööriistaga
- Võimsuse reguleerimine: Vajadusel vähendage imedes, puhudes või elektrilise tööriistaga töötades imivõimsust.
- **Positsioon 0:** Seade on välja lülitatud. Elektritööriist on pingele..
(vt kirjeldust / joonist  

12 Parkimispositsioon

- Põrandaotsaku toetamiseks töökatkestuste ajal.
(vt kirjeldust / joonist 

13 Tarvikute hoiukoht mahuti

- Selles tarvikute hoiukohas saab hoida imitorusid või muid tarvikuid.
(vt kirjeldust / joonist 

14 Juhtratas

15 Väljalaskekork

- Väljalaskekorki kasutatakse paagis oleva musta vee kiireks ja mugavaks väljalaskmiseks. Lihtsamaks tühjendamiseks kallutage mahutit ette.
(vt kirjeldust / joonist 

16 Filterkott

Märkus: Märgpuhastuse korral ei tohi kasutada filtrikotti!

- **Soovitus ilma tõhusa filtripuhastussüsteemita seadmete puhul:** Peentolmu imemiseks paigaldage filtrikott.
(vt kirjeldust / joonist 

17 Padruni filter (juba masinas)

- Padrunifilter peab olema paigaldatud alati, nii märg- kui kuivpuhastamiseks.
Märkus: Enne kasutamist kuivpuhastamisel laske märjal padrunifiltril kuivada.
(vt kirjeldust / joonist 

18 Käepidemega imivoolik

- Suruge imivoolik liitmikku. Voolik fikseerub asendisse.
(vt kirjeldust / joonist 
- Märkus:** Väljavõtmiseks vajutage pöidla riivile ja tõmmake imivoolik välja.



19 Imemistorud 2 x 0,5 m

- Torgake mõlemad imitorud kokku ja ühendage imivoolikuga.
(vt kirjeldust / joonist 

20 Põrandadüüs (sisendosadega)

- Kõvade pindade ja vaipkatete puhastamiseks kasutage sobivaid sisendeid.
Kõvad pinnad, märgpuhastus: Kasutage 2 kummihuuluga sisendit.
Kõvad pinnad, kuivpuhastus: Kasutage 2 harjaga sisendit.
Vaipkatted, märgpuhastus ja kuivpuhastus: Töötage ilma sisendita.

21 Põrandadüüs (ümberlülitushoob)

- Kõvade pindade ja vaipkatete puhastamiseks:
Hoob  vaipkatete sümbolil
Hoob  kõvade pindade sümbolil

22 Ühendusdüüs

- Servade, vuukide, küttekehade ja raskesti ligipääsetavate kohtade jaoks.

23 Adapter

- Imivooliku ühendamiseks elektrilise tööriistaga.
(vt kirjeldust / joonist 
- Kohandage adapterit vajadusel noaga elektrilise tööriista liitmiku läbimõõdule vastavaks.

24 Painduv tööriistavoolik

→ Tagab elektritööriistadega töötades suurema paindlikkuse.

Märkus: Võib kasutada ka adapteriga.
(vt kirjeldust / joonist **C1**)

25 Jämeda mustuse komplekt

→ Ulatuslik puhastuskomplekt iga liiki jämeda mustuse jaoks.

Käsitsemine

△ **Töötades, nii märg- kui kuivpuhastamise puhul, peab padrunfilter olema alati paigaldatud!**

Enne seadme kasutuselevõttu

→ Joonis **A 1**

Paigaldage enne kasutuselevõttu seadmega kaasas olevad lahtised osad.

→ Joonis **A 2**

Soovitus ilma tõhusa filtripuhastussüsteemita seadmete puhul: Peentolmu imemiseks paigaldage filtrikott.

Kasutuselevõtt

→ Joonis **B 1**

Tarvikute ühendamine.

→ Joonis **B 2**

Ühendadage võrgupistik.

→ Joonis **B 3**

Lülitage seade sisse.

Kuivimimine

△ **Töötage ainult kuiva padrunfiltriga!**

→ **Tähelepanu:** Tuha ja nõe puhastamisel kasutage alati eelseparaatorit (tell-nr. 2.863-139).

Soovitus ilma tõhusa filtripuhastussüsteemita seadmete puhul: Peentolmu imemiseks paigaldage filtrikott.

(vt kirjeldust / joonist **A2**)

→ Filtrikoti täituvus sõltub imetud mustusest. Liiga täis filtrikotid võivad lõhki minna. Vahetage filtrikott õigeaegselt välja!

Peene tolmu, liiva jne puhul tuleb filtrikotti sagedamini vahetada.

Tõhusa filtripuhastussüsteemiga seadmete puhul: Ilma filtrikotita puhastades on filtripuhastuse näit punane, kui on vaja puhastada padrunfiltrit.

→ Kasutage tõhusat filtripuhastussüsteemi.
(vt kirjeldust / joonist **D1**)

Märgimimine

→ Niiskuse või vedeliku masinasse imemiseks ühendage vajalikud tarvikud imitorudele või otse käepidemele.

△ **Tähelepanu:**

Mitte kasutada filterkotti!

Vahu tekkimisel või vedeliku väljumisel lülitage seade koheselt välja!

Märkus: Kui anum saab täis, sulgeb ujuk imemisava ja seade töötab kõrgematel pööretel. Lülitage seade koheselt välja ja tühjendage mahuti.

Töötamine elektritööriistadega

→ Kohandage adapterit vajadusel noaga elektrilise tööriista liitmiku läbimõõdule vastavaks.

→ Joonis **C 1**

A) Torgake juuresolev adapter imivooliku käepidemele ja ühendage elektritööriista ühenduskohaga.

→ või

B) Suurema paindlikkuse saavutate, kui kasutate töötades elastset tööriistavoolikut. Ühendage see imivoolik ja vajadusel adapter elektritööriista liitmikku.

→ Joonis **C 2**

Sisseehitatud pistikupesaga seadmete puhul: Ühendage elektritööriista võrgupistik tolmuimejaga.

→ Joonis **C 3**

Lülitage seade sisse (pöördlülitit vasakule asendisse + MAX) ja alustage tööd.

Märkus: Niipea kui elektritööriist sisse lülitatakse, käivitub imiturbiin 0,5 sekundilise viivitusega. Kui elektritööriist lülitatakse välja, töötab imiturbiin veel ca. 5 sekundit edasi, et imeda imivoolikus välja seal olev jääpraht.

Tõhus filtripuhastus

Kui filtripuhastuse näit on punane, kasutage filtripuhastust.

→ Joonis **D 1**

Pange imivoolik koos käepidemega seadme peal olevasse tarvikute kinnituskohhta. Kui seade on sisse lülitatud, vajutage 3 x tõhusa filtripuhastuse klahvile, seejuures oodake üksikute vajutuste vahel 4 sekundit.

Märkus: Kui punane filtripuhastusnäit põleb pidevalt või pärast mitmekordset vajutust filtripuhastusklahvile tuleb kontrollida mahuti täituvust. Vastasel korral võib mustus mahuti avamisel välja pääseda.

Puhumisfunktsioon

Raskesti ligipääsetavate kohtade või selliste kohtade puhastamine, kus imemine ei ole võimalik, nt lehed kruusapinnalt.

→ Joonis **E 1**

Torgake imivoolik puhumisliitmikku. Sellega aktiveeritakse puhumisfunktsioon.

Töö katkestamine

→ Lülitage seade välja.

→ Joonis **F 1**

Riputage põrandaotsak parkimishoidikusse.

Töö lõpetamine

→ Lülitage seade välja ja tõmmake võrgupistik välja.

Tühjendage paak

→ Joonis **G 1**

Võtke seadme pea ära, tühjendage märja või kuiva mustusega täidetud mahuti.

Väljalaskekruviga seadmete puhul: Valage kuiv mustus mahutist välja. Vedelike väljalaskmiseks kasutage väljalaskekruvi.

Seadme ladustamine

→ Joonis **G 2**

Hoidke toitekaablit ja tarvikuid seadme juures. Hoidke seadet kuivas ruumis.

Korrashoid ja tehnohooldus

⚠ Oht

Lülitage enne kõiki hooldustöid masin välja ja tõmmake võrgupistik välja.

Remonditöid ja töid elektriliste komponentide juures tohib teha ainult volitatud hooldustöökoda.

⚠ NB!

Ärge kasutage küürimisvahendeid ega klaasi- või universaalpuhastusvahendeid! Ärge sukeldage seadet kunagi vette.

→ Puhastage seadet ja plastmassist tarvikuid tavalise plastmassipuhastusvahendiga.

→ Vajaduse korral loputage paaki ja tarvikuid veega ja kuivatage enne uuesti kasutuselevõtmist.

→ Joonis **H 1**

Puhastage padrunfiltrit vajadusel ainult voolava vee all, ärge hõõruge ega harjake. Enne paigaldamist laske korralikult kuivada.

Abi häirete korral

Toitekaabli sissetõmme ei toimi

→ Toitekaabel tõenäoliselt must, puhastage.

Kahanev imemisvõimsus

Kui seadme imivõimsus muutub nõrgemaks, tuleb kontrollida järgmisi punkte.

→ Tarvikud, imivoolik või imitorud on ummistunud, eemaldage ummistus kepiga.

→ Padrunfilter on must:

Ilma tõhusa filtripuhastuseta seadmete puhul: Kloppige padrunfilter puhtaks, vajadusel puhastage voolava vee all.

(vt kirjeldust / joonist )

Tõhusa filtripuhastussüsteemiga seadmete puhul: Kasutage filtripuhastust.

(vt kirjeldust / joonist )

Puhastage padrunfiltrit vajadusel voolava vee all.

(vt kirjeldust / joonist )

→ Vahetage defektne padrunfilter välja.

→ Filtrikott on täis, paigaldage uus.

(vt kirjeldust / joonist )

Üldmärkusi

Garantii

Igas riigis kehtivad vastava volitatud mügiesindaja antud garantiitingimused. Seadmel esinevad tõrked kõrvaldame garantiiajal tasuta, kui põhjuseks on materjali- või valmistusviga. Garantiijuhtumi korral palun pöörduda müüja või lähima volitatud hooldustöökoja poole, esitades ostu tõendava dokumendi. (Aadressi vt tagaküljelt)

Klienditeenindus

Küsimuste ja rikete korral aitab teid KÄRCHER'i filiaal.

(Aadressi vt tagaküljelt)

Varuosade ja lisaseadmete tellimine

Valiku kõige sagedamini vajaminevatest varuosadest leiate te kasutusjuhendi lõpust.

Varuosi ja lisaseadmeid saate seadme müüjalt või oma piirkonna KÄRCHERi filiaalist.

(Aadressi vt tagaküljelt)

Tehnilised andmed

Tehnilised andmed on lahtivolditavatel lehekülgedel. Alljärgnevalt leiate seal kasutatud sümbolite kirjelduse.



Pinge



Võimsus P_{nimi}



Võimsus P_{maks}



Seadme pistikupesa maks. ühendusvõimsus



Võrgukaitse (inertne)



Mahuti maht



Käepidemega veevõtmine



Põrandaotsakuga veevõtmine



Võrgukaabel



Helirõhupeel (EN 60704-2-1)



Kaal (ilma tarvikuteta)

Tehniliste muudatuste õigused reserveeritud!

Satura rādītājs

Drošības norādījumi	LV . . . 1
Aparāta apraksts	LV . . . 2
Apkalpošana	LV . . . 4
Kopšana un tehniskā apkope	LV . . . 5
Palīdzība darbības traucējumu gadījumā	LV . . . 6
Vispārējās piezīmes	LV . . . 6
Tehniskie dati	LV . . . 6

Godājamais klient,



Pirms ierīces pirmās lietošanas izlasiet instrukcijas oriģinālvalodā, rīkojieties saskaņā ar norādījumiem tajā un uzglabājiet to vēlākai izmantošanai vai turpmākiem lietotājiem.

Noteikumiem atbilstoša lietošana

Atbilstoši šajā lietošanas instrukcijā dotajam aprakstam un drošības norādījumiem, aparāts ir paredzēts izmantošanai kā mitrās un sausās putekļu sūkšanas putekļsūcējs.

Šis aparāts tika izstrādāts privātai lietošanai un nav paredzēts profesionālās lietošanas prasībām.

- Aizsargājiet ierīci no lietus iedarbības. Neuzglabājiet ierīci ārpus telpām.
- Ar šo ierīci nedrīkst sūkt pelnus un sodrējus.

Lietot mitro/sauso putekļsūcēju tikai ar:

- oriģinālo filtra maisu.
- oriģinālajām rezerves daļām, piederumiem vai sevišķo aprīkojumu.

Ražotājs neatbild par iespējamiem bojājumiem, kas radušies noteikumiem neatbilstošas izmantošanas vai nepareizas lietošanas rezultātā.

Vides aizsardzība



Iepakojuma materiālus ir iespējams atkārtoti pārstrādāt. Lūdzu, neizmetiet iepakojumu kopā ar mājsaimniecības atkritumiem, bet gan nogādājiet to vietā, kur tiek veikta atkritumu otrreizējā pārstrāde.



Nolietotās ierīces satur noderīgus materiālus, kurus iespējams pārstrādāt un izmantot atkārtoti. Tādēļ lūdzam utilizēt vecās ierīces ar atbilstošu savākšanas sistēmu starpniecību.

Filtru un filtra maisiņu utilizācija

Filtri un to maisiņi ir izgatavoti no videi nekaitīgām izejvielām.

Ja filtrā un tā maisiņā nav iesūktas vielas, kuru klātbūtne mājsaimniecības atkritumos ir aizliegta, tos var utilizēt kopā ar parastajiem mājsaimniecības atkritumiem.

Informācija par sastāvdaļām (REACH)

Aktuālo informāciju par sastāvdaļām atradīsiet:

www.kaercher.com/REACH

Drošības norādījumi

- *Šī ierīce nav paredzēta tam, lai to lietotu personas (tai skaitā bērni) ar ierobežotām fiziskām, sensoriskām vai garīgām spējām vai ar nepietiekamu pieredzi un/vai zināšanām, ja vien viņus uzrauga par viņu drošību atbildīga persona vai viņi ir saņēmuši instrukcijas par ierīces lietošanu. Bērni ir jāpieskata, lai nodrošinātu, ka viņi nespēlējas ar ierīci.*
- *Nelaidiet bērnus iepakojuma plēvju tuvumā, pastāv nosmakšanas risks!*
- *Izslēdziet aparātu pēc katras lietošanas reizes un ikreiz pirms tīrīšanas/apkopes.*
- *Uzliesmošanas risks. Neuzsūciet degošus vai kvēlojošus priekšmetus.*
- *Aparāta lietošana aizliegta sprādzienbīstamās zonās.*

⚠ Elektropadeve

Aparātu pieslēdziet tikai maiņstrāvai. Spriegumam jāatbilst uz aparāta rūpnīcas plāksnītes norādītajam.

⚠ Strāvas triecienu bīstamība

Nekad neaizskariet tīkla spraudni un kontaktligzdu ar mitrām rokām.

Neatvienojiet kontaktdakšu, izraujot to aiz pieslēgšanas kabeļa ārā no kontaktligzdas.

Pirms katras lietošanas reizes pārbaudiet, vai nav bojāts pieslēgšanas kabelis ar tīkla spraudni. Bojātu pieslēgšanas kabeli nekavējoties lieciet nomaiņīt pilnvarotā klientu apkalpošanas dienestā vai profesionālā elektromehāniskā darbnīcā.

Lai izvairītos no elektrotraumām, mēs iesakām kontaktligzdas aprīkot ar iepriekš ieslēdzamu noplūdes strāvas drošinātājslēdzi

(nominālais nostrādes strāvas stiprums maks. 30 mA).

⚠ **Bīstami**

Sajaucoties ar iesūcamo gaisu, dažas vielas var veidot sprādzienbīstamus tvaikus vai maišījumus!

Nekad neiesūkt sekojošas vielas:

- Sprādzienbīstamas vai viegli uzliesmojošas gāzes, šķidrums un putekļus (reaktīvie putekļi)
- Reaktīvie metāla putekļi (piemēram, alumīnijs, magnijs, cinks) savienojumos ar stipriem sārmainiem un skābiem mazgāšanas līdzekļiem
- Neatšķaidītas stipras skābes un sārmī
- Organiskie atšķaidītāji (piemēram, benzīns, krāsu atšķaidītājs, acetons, mazuts).

Bez tam, šīs vielas var saēst aparātā izmantotos materiālus.

Aparāta apraksts

Attēlus skatīt atlokāmajās lapās!



- Šī lietošanas instrukcija apraksta pirmajā lapā minēto mitro/sauso putekļusūcēju galvenos modeļus.
- Atkarībā no modeļa aprīkojumā un piegādātajos piederumos ir atšķirības.

Izsaiņojot pārbaudiet, vai iesaiņojumā esošais saturs ir pilnīgs un ne bojāts. Pārvadāšanas laikā radušos bojājumu gadījumā lūdzam par to informēt tirgotāju.

- ietilpst piegādes komplektā
- iespējamie piederumi

1 Sūkšanas šļūtenes pieslēgums

- Lai sūkšanas gadījumā pieslēgtu sūkšanas šļūteni.
- (skatīt aprakstu / attēlu **31**)

2 Aparāta kontaktligzda

Norāde: Ievērojiet maksimālo pieslēguma jaudu (skatīt nodaļu "Tehniskie dati").

- Lai pieslēgtu elektroinstrumentus.
- (skatīt aprakstu / attēlu **32**)

3 Pūtes pieslēgums

- Levietojiet sūkšanas šļūteni pūšanas pieslēgumā, tādējādi aktivizējot pūšanas funkciju.
- (skatīt aprakstu / attēlu **33**)

4 Roktura padziļinājums

- Pēc atbrīvošanas aparāta augšdaļu satveriet aiz roktura padziļinājuma un noņemiet.

5 Rokturis

- Rokturis vienlaikus kalpo aparāta augšdaļas un tvertnes nofiksēšanai. Lai to atbrīvotu, pabīdīet rokturi uz priekšu, līdz atbrīvojas fiksācija.
- (skatīt aprakstu / attēlu **34**)
- Satveriet aparāta augšdaļu aiz roktura padziļinājuma un noņemiet.
 - Lai aparātu pārnestu, rokturim jāatrodas paceltam uz augšu, darba laikā rokturis jāpavirza atpakaļ, līdz ir pieejami aparāta vadības elementi.

6 Piederumu novietne aparāta augšdaļā

- Šī piederumu novietne aparāta augšdaļā ļauj uzglabāt sūkšanas sprauslas.
- Norāde:** Šī piederumu novietne papildus ir nepieciešama "Efficient" filtra tīrīšanas funkcijas izmantošanai.
- (skatīt aprakstu / attēlu **35**)

7 "Efficient" filtra tīrīšanas taustiņš

- Iebūvētā patronfiltra tīrīšanai.
- Norāde:** Nespiediet taustiņu, ja patronfiltrs ir slapjš.
- (skatīt aprakstu / attēlu **36**)

8 Filtra tīrīšanas indikators

- Kad filtra tīrīšanas indikators ir sarkans, nospiediet "Efficient" filtra tīrīšanas taustiņu.
- (skatīt aprakstu / attēlu **37**)

9 Taustiņš elektrības vada ievilkšanai

- Nospiediet taustiņu elektrības vada ievilkšanai. Vads automātiski ievielkas aparātā.



10 Piederumu novietne-āķis

- Šī piederumu novietne ļauj uzglabāt sūkšanas šļūteni, elektrības vadu un sūkšanas sprauslas.
(skatīt aprakstu / attēlu )

11 Grozāms slēdzis (IESL./IZSL.) (bez iebūvētas kontaktligzdas)

- **Pozīcija I:** Sūkšana vai pūšana.
Pozīcija 0: Aparāts ir izslēgts.
(skatīt aprakstu / attēlu )

11 Grozāms slēdzis (IESL./IZSL.) (ar iebūvētu kontaktligzdu)

- **Pozīcija MAX:** sūkšana vai pūšana.
→ Pozīcija  MAX: sūkšana ar pieslēgtu elektrisko instrumentu
→ Jaudas regulēšana: vajadzības gadījumā sūkšanas, pūšanas laikā vai strādājot ar elektriskajiem instrumentiem, samaziniet sūkšanas jaudu.
→ **Pozīcija 0:** Aparāts ir izslēgts. Elektroinstrumentam tiek padota strāva.
(skatīt aprakstu / attēlu  )

12 Stāvēšanas pozīcija

- Grīdas tīrīšanas sprauslas novietošanai darba pārtraukumos.
(skatīt aprakstu / attēlu )

13 Piederumu novietne-tvertne

- Šī piederumu novietne ļauj uzglabāt sūkšanas caurules vai citus piederumus.
(skatīt aprakstu / attēlu )

14 Vadrullītis

15 Noplūdes skrūve

- Noplūdes skrūve paredzēta ātrai un ērtai neīrā ūdens izliešanai no tvertnes. Lai izlietu visu ūdeni, sagāziet tvertni uz priekšu.
(skatīt aprakstu / attēlu )

16 Filtra maisiņš

- Norāde:** Lai veiktu mitro sūkšanu, nedrīkst būt ievietots filtra maiss!

→ Ieteikums lietojot aparātus bez "Efficient" filtra tīrīšanas:

- Lai uzsūktu sīkus putekļus, ievietojiet filtra maisu.
(skatīt aprakstu / attēlu )

17 Patronfiltrs (jau ievietots aparātā)

- Patronfiltram jābūt ievietotam vienmēr - gan mitrās sūkšanas, gan sausās sūkšanas gadījumā.
Norāde: Mitrs patronfiltrs pirms turpmākas lietošanas sausai sūkšanai ir jāizžāvē.
(skatīt aprakstu / attēlu )

18 Sūkšanas šļūtene ar rokturi

- Iespiediet sūkšanas šļūteni savienojumā, tā nofiksēsies.
(skatīt aprakstu / attēlu )
Norāde: Lai to izņemtu, ar īkšķi nospiediet fiksatoru un izvelciet sūkšanas šļūteni.



19 Sūcējcaurules 2 x 0,5 m

- Salieciet abas sūkšanas caurules kopā un savienojiet ar sūkšanas šļūteni.
(skatīt aprakstu / attēlu )

20 Sprausla grīdas tīrīšanai (ar ieliktniem)

- Cietu virsmu un paklāju sūkšanai izmantojiet atbilstošo ieliktni.
Cietas virsmas, mitrā sūkšana: izmantojiet ieliktni ar 2 gumijas mēlītēm.
Cietas virsmas, sausā sūkšana: izmantojiet ieliktni ar 2 sukām.
Paklāji, mitrā un sausā sūkšana: Strādājiet bez ieliktna.

21 Sprausla grīdas tīrīšanai (ar pārslēgšanas sviru)

- Cietu virsmu un paklāju sūkšanai:
Svira uz simbolu  tīrot paklājus
Svira uz simbolu  tīrot cietas virsmas

22 Saduru sprausla

- Stūriem, salaiduma vietām, radiatoriem un grūti aizsniežamām vietām.

23 Adapteris

- Lai savienotu sūkšanas šļūteni ar elektroinstrumentu.
(*skatīt aprakstu / attēlu **C1***)
- Adapteri vajadzības gadījumā, izmantojot nazi, pielāgojiet elektroinstrumenta savienojuma diametram.

24 Elastīga instrumentu šļūtene

- Lielākai ērtībai strādājot ar elektroinstrumentiem.
Norāde: Var izmantot arī ar adapteru.
(*skatīt aprakstu / attēlu **C1***)

25 Komplekts lieliem netīrumiem

- Apjomīgs sūkšanas komplekts visa veida lieliem netīrumiem.

Apkalpošana

- ⚠ **Vienmēr strādāt ar uzstādītu patronfiltru, arī mitrās vai sausās uzsūkšanas laikā!**

Pirms ekspluatācijas sākšanas

- Attēls **A 1**
Pirms ekspluatācijas sākšanas uzmontējiet aparātam atsevišķi komplektā esošās daļas.
- Attēls **A 2**
Ieteikums lietojot aparātus bez "Efficient" filtra tīrīšanas: Lai uzsūktu sīkus putekļus, ievietojiet filtra maisu.

Ekspluatācijas sākums

- Attēls **B 1**
Pievienojiet piederumus.
- Attēls **B 2**
Pievienojiet kontaktspraudni kontaktligzdai.
- Attēls **B 3**
Ieslēdziet ierīci.

Sausā sūkšana

- ⚠ **Strādāt tikai ar sausu patronfiltru!**
- **Uzmanību:** Pelnus un kvēpus sūciet tikai ar separatoru (Pasūtījuma Nr. 2.863-139).
Ieteikums lietojot aparātus bez "Efficient" filtra tīrīšanas: Lai uzsūktu sīkus putekļus, ievietojiet filtra maisu.
(*skatīt aprakstu / attēlu **A 2***)
- Filtra maisa uzpildes pakāpe ir atkarīga no iesūcamiem netīrumiem.
Pārpildīti filtra maiši var pārplīst, tādēļ laicīgi nomainiet filtra maisu!
Iesūcot smalkos putekļus, smiltis utt., filtra maiss jāmaina biežāk.
- Aparātiem ar "Efficient" filtra tīrīšanu:** Sūcot bez filtra maisa, sarkans filtra tīrīšanas indikators norāda, kad jānomaina patronfiltrs.
- Izmantojiet "Efficient" filtra tīrīšanas funkciju.
(*skatīt aprakstu / attēlu **D 1***)

Mitrā sūkšana

- Lai uzsūktu šķidrumu jeb mitrumu, uzlieciet vajadzīgos piederumus uz sūkšanas caurulēm jeb uzreiz uz roktura.
- ⚠ **Uzmanību:**
*Neizmantojiet filtra maisiņu!
Veidojoties putām vai izplūstot šķidrumam, aparātu nekavējoties izslēdziet!*
Norādījums: Ja tvertne ir pilna, pludiņš noslēdz iesūkšanas atveri un aparāts darbojas ar palielinātu apgriezīgu skaitu. Aparātu nekavējoties izslēdziet un iztukšojiet tvertni.

Darbi ar elektroinstrumentiem

- Adapteri vajadzības gadījumā, izmantojot nazi, pielāgojiet elektroinstrumenta savienojuma diametram.
- Attēls **C 1**
A) Komplektā ietilpstošo adapteru uzspraudiet sūkšanas šļūtenes rokturim un savienojiet ar elektriskā instrumenta pieslēgumu.
→ **vai**
B) Lai darba laikā būtu ērtāk, izmantojiet elastīgo instrumentu šļūteni. Savienojiet to ar sūkšanas šļūteni un vajadzības gadījumā ar adapteri un pieslēdziet elektroinstrumentu pieslēgumam.

→ Attēls **C 2**

Aparātiem ar iebūvētu kontaktligzdu:

Elektroinstrumenta kontaktdakšu iespraudiet putekļu sūcējā.

→ Attēls **C 3**

Ieslēdziet aparātu (grozāmo slēdzi pagrieziet pa kreisi pozīcijā +  MA) un sāciet darbu.

Piezīme: *Tīklīdz elektroinstrumentis tiek ieslēgts, iesūkšanas turbīna tiek palaista ar 0,5 sekundes palēninājumu. Ja elektroinstrumentis tiek izslēgts, turbīna darbojas tālāk vēl apmēram 5 sekundes, lai iesūktu atlikušos netīrumus no sūcējšļūtenes.*

"Efficient" filtra tīrīšana

Kad deg sarkans filtra tīrīšanas indikators, jāizmanto filtra tīrīšanas funkcija.

→ Attēls **D 1**

Ielieciet sūkšanas šļūteni ar rokturi aparāta augšdaļas piederumu novietnē. Kad ir ieslēgts aparāts, 3x nospiediet "Efficient" filtra tīrīšanas taustiņu, starp nospiešanas reizēm pagaidot 4 sekundes.

Norāde: Ja pastāvīgi deg sarkans filtra tīrīšanas indikators vai tad, ja vairākkārt ir nospiests filtra tīrīšanas taustiņš, pārbaudiet tvertnes piepildījumu. Citādi, atverot tvertni, var izbirt putekļi.

Pūtes funkcija

Grūti aizsniedzamu vietu vai tādu vietu tīrīšana, kurās nav iespējama sūkšana, piem., lapas no grants pamatnes.

→ Attēls **E 1**

Levietojiet sūkšanas šļūteni pūšanas pieslēgumā, tādējādi aktivizējot pūšanas funkciju.

Darba pārtraukšana

→ Izslēdziet ierīci.

→ Attēls **F 1**

Iekabiniet grīdas tīrīšanas sprauslu stāvēšanas pozīcijā.

Darba beigšana

→ Izslēdziet aparātu un izņemiet tīkla kontaktdakšu.

Tvertnes iztukšošana

→ Attēls **G 1**

Noņemiet aparāta augšdaļu, iztukšojiet ar mitriem vai sausiem putekļiem piepildīto tvertni.

Aparātiem ar noplūdes skrūvi: sausus putekļus izberiet uzreiz no tvertnes. Šķidrumu izliesānai izmantojiet noplūdes skrūvi.

Aparāta uzglabāšana

→ Attēls **G 2**

Elektrības vadu un piederumus ievietojiet nodalījumos uz aparāta. Uzglabājiet aparātu sausā telpā.

Kopšana un tehniskā apkope

Bīstami

Pirms jebkuru tīrīšanas un apkopes darbu veikšanas aparātu izslēdziet un atvienojiet kontaktdakšu.

Jebkurus elektrisko sastāvdaļu remontus drīkst veikt tikai pilnvarots klientu apkalpošanas dienests.

Uzmanību

Neizmantojiet tīrīšanas līdzekļus, stikla vai universālus tīrīšanas līdzekļus! Aparātu nekad neiegremdējiet ūdenī.

→ Aparātu un piederumu daļas no plastmasas kopjiet ar standarta plastmasas tīrīšanas līdzekli.

→ Tvertni un piederumus vajadzības gadījumā izskalojiet ar ūdeni un pirms atkārtotas lietošanas nožāvējiet.

→ Attēls **H 1**

Patronfiltru vajadzības gadījumā izskalojiet tikai zem tekošas ūdens strūkļas; neberziet vai netīriet to ar suku. Pirms montāžas ļaujiet tam pilnībā izžūt.

Palīdzība darbības traucējumu gadījumā

Nedarbojas elektrības vada ievilkšanas mehānisms

- ➔ Iespējams, ka elektrības vads ir netīrs, notīriet elektrības vadu.

Vāja sūkšana

Ja aparāta iesūkšanas jauda samazinās, jāpārbauda sekojoši punkti.

- ➔ Aizsērējuši piederumi, sūcējšūtene vai sūcējcaurules, likvidējiet aizsērējumu ar nūju.
- ➔ Netīrs patronfiltrs:

Aparātiem bez "Efficient" filtra tīrīšanas: Izdauziet patronfiltru, vajadzības gadījumā izskalojiet zem ūdens strūkļas. (skatīt aprakstu / attēlu )

Aparātiem ar "Efficient" filtra tīrīšanu: Izmantojiet filtra tīrīšanas funkciju.

(skatīt aprakstu / attēlu )

Vajadzības gadījumā izskalojiet patronfiltru zem ūdens strūkļas.

(skatīt aprakstu / attēlu )

- ➔ Nomainiet bojātu patronfiltru.
- ➔ Pilns filtra maiss, ievietojiet jaunu filtra maisu. (skatīt aprakstu / attēlu )

Vispārējās piezīmes

Garantija

Mūsu pilnvarotās tirdzniecības sabiedrības izsniegtās garantijas saistības ir spēkā katrā valstī. Garantijas perioda laikā mēs bez maksas novērsīsim iespējamus darbības traucējumus Jūsu aparātā, ja to cēlonis ir materiāla vai ražošanas defekts. Ja nepieciešams garantijas remonts, lūdzam griezties pie Jūsu pārdevēja vai tuvākajā pilnvarotajā klientu apkalpošanas dienesta iestādē, uzrādot pirkumu apliecinājošu dokumentu. (Adresi skatīt aizmugurē)

Klientu apkalpošanas centrs

Jautājumu un aparāta darbības traucējumu gadījumā Jums labprāt sniegs padomu firmas KÄRCHER filiāles darbinieki. (Adresi skatīt aizmugurē)

Rezerves detaļu un speciālo piederumu pasūtīšana

Visbiežāk pieprasīto rezerves daļu klāstu Jūs atradīsiet lietošanas rokasgrāmatas galā. Rezerves detaļas un piederumus Jūs varat iegādāties pie sava tirdzniecības pārstāvja vai savā firmas KÄRCHER filiālē. (Adresi skatīt aizmugurē)

Tehniskie dati

Tehniskie dati atrodami uz brošūrā. Tālāk seko tajā izmantoto simbolu skaidrojums.



Spriegums



Jauda P_{nom}



Jauda P_{maks}



Aparāta kontaktligzdas maks. pieslēguma jauda



Tīkla drošinātājs (kūstošais)



Tvertnes tilpums



Ar rokturi uzņemamais ūdens daudzums



Ar grīdas tīrīšanas sprauslu uzņemamais ūdens daudzums



Tīkla kabelis



Skaņas spiediena līmenis (EN 60704-2-1)



Svars (bez pierīcēm)

Rezervētas tiesības veikt tehniskas izmaiņas!

Turinys

Saugos reikalavimai	LT . . . 1
Prietaiso aprašymas	LT . . . 2
Valdymas.	LT . . . 4
Priežiūra ir aptarnavimas.	LT . . . 5
Pagalba gedimų atveju	LT . . . 6
Bendrieji nurodymai.	LT . . . 6
Techniniai duomenys	LT . . . 6

Gerbiamas kliente,



Prieš pirmą kartą pradėdant naudoti prietaisus, būtina atidžiai perskaityti originalią instrukciją, ja vadovautis ir saugoti, kad ją galima būtų naudoti vėliau arba perduoti naujam savininkui.

Naudojimas pagal paskirtį

Remiantis šioje naudojimo instrukcijoje pateiktomis aprašymais ir saugumo nurodymais prietaisai gali būti naudojami kaip drėgno ir sauso valymo siurblys.

Šis prietaisas skirtas naudoti namų ūkyje ir nėra pritaikytas pramoniniam naudojimui.

- Saugokite prietaisą nuo lietaus. Nelaikykite jo lauke.
- Jokiu būdu nesiurbkite šiuo prietaisu pelečių ir suodžių.

Drėgno ir sauso valymo siurbly naudokite tik su:

- originaliais dulkių maišeliais;
- originaliais priedais, atsarginėmis dalimis ir specialiais priedais.

Gamintojas neprisima atsakomybės už galimą žalą, atsiradusią naudojant prietaisą ne pagal paskirtį ar netinkamai jį valdant.

Aplinkos apsauga



Pakuotės medžiagos gali būti perdirbamos. Neišmeskite pakuočių kartu su buitinėmis atliekomis, bet atiduokite jas perdirbimui.



Naudotų prietaisų sudėtyje yra vertingų, antriniams žaliavų perdirbimui tinkamų medžiagų, todėl jie turėtų būti atiduoti perdirbimo įmonėms. Todėl naudotus prietaisus šalinkite pagal atitinkamą antrinių žaliavų surinkimo sistemą.

Filtrų ir filtrų maišelių atliekų tvarkymas

Filtrai ir filtrų maišeliai pagaminti iš ekologiškų medžiagų

Juos galite šalinti kartu su buitinėmis atliekomis, jei į juos nėra įsiurbti medžiagų, kurias šalinti su buitinėmis atliekomis yra draudžiama.

Nurodymai apie sudedamąsias medžiagas (REACH)

Aktualią informaciją apie sudedamąsias dalis rasite adresu:

www.kaercher.com/REACH

Saugos reikalavimai

- Šis prietaisas nepritaikytas naudoti asmenims (taip pat vaikams) su fizine, sensorine arba dvasine negalia arba asmenims, neturintiems pakankamai reikiamos patirties ir (arba) žinių, nebent prižiūrint už saugą atsakingam asmeniui arba gavus šio asmens nurodymus, kaip naudoti prietaisą. Prižiūrėkite vaikus siekdami užtikrinti, kad jie nežaistų su prietaisu.
- Saugokite pakuotės plėveles nuo vaikų, galimas uždusimo pavojus!
- Išjunkite prietaisą prieš kiekvieną naudojimą ir valymą/techninę priežiūrą.
- Gaisro pavojus. Nesiurbkite degančių arba smilkstančių daiktų.
- Draudžiama naudoti prietaisą sprogioje aplinkoje.

⚠ Jungimas į elektros tinklą

Prietaisą galima jungti tik į kintamosios srovės tinklą. Įtampa turi atitikti prietaiso skydelyje nurodytą įtampą.

⚠ Elektros smūgio pavojus

Niekada nelieskite kištuko ir rozetės šlapiomis rankomis.

Neturkite tinklo kištuko iš rozetės laikydami už tinklo kabelio.

Kiekvieną kartą prieš pradėdami naudoti prietaisą patikrinkite, ar nepažeistas elektros laidas. Pažeistą elektros laidą nedelsdami pakeiskite oficialioje klientų aptarnavimo tarnyboje/elektros prietaisų remonto dirbtuvėse. Kad išvengtumėte nelaimingų atsitikimų su elektra, rekomenduojame naudoti rozetes su jau įmontuotu apsauginiu laikinosios srovės

jungikliu (maks. 30 mA vardinis pradinis srovės stiprumas).

⚠ Pavojus

Susimaišiusios su įtraukiamu oru tam tikros medžiagos gali sudaryti sprogius garus arba mišinius.

Jokiu būdu nesiurbkite šių medžiagų:

- Sprogių arba degių dujų, skysčių ir dulkių (reaktyvių dulkių)
- Reaktyvių metalo dulkių (pvz., aliuminio, magno, cinko) kartu su stipriai šarminiais arba rūgštiniais valikliais
- Neskiestų rūgščių ir šarmų
- Organinių tirpiklių (pvz., benzino, skiediklio, acetono, mazuto).

Be to, šios medžiagos gali pažeisti medžiagas, iš kurių pagamintas prietaisas.

Prietaiso aprašymas

Paveikslus rasite išlankstomuose puslapiuose!



- Šioje naudojimo instrukcijoje aprašomi pagrindiniai drėgno ir sauso valymo siurblių modeliai, nurodyti ant priekinio viršelio.
- Priklausomai nuo modelio skiriasi įranga ir kartu tiekiami priedai.

Išpakuodami prietaisą patikrinkite, ar netrūks ta priedų ir ar nėra pažeidimų. Jei prietaisas pažeistas gabenimo metu, praneškite apie tai pardavėjui.

- tiekiami kartu
- galimi priedai

1 Siurbimo žarnos prijungimas

→ Siurbimo žarnos prijungti siurbiant.
(žr. aprašymą / paveikslėlį )

2 Prietaiso lizdas

Pastaba: atsižvelkite į maksimalią prijungimo galią (žr. skyrių „Techniniai duomenys“).

→ Elektriniam įrankiui prijungti.
(žr. aprašymą ir (arba) paveikslėlį )

3 Pūtimo funkcijos prijungimas

→ Įkiškite siurbimo žarną į pūtimo jungtį, taip suaktyvindami pūtimo funkciją.
(žr. aprašymą / paveikslėlį )

4 Rankenos įduba

→ Atfiksavę prietaiso galvą, nuimkite laikydami už rankenos įdubos.

5 Nešimo apkaba

- Nešimo apkaba tuo pačiu skirta prietaiso galvai ir bakui užfiksuoti. Norėdami atfiksuoti apkabą, pasukite ją į priekį, kol atsilaisvins fiksavimas.
(žr. aprašymą / paveikslėlį )
- Prietaiso galvą nuimkite paėmę už rankenos įdubos.
- Nešimo padėtyje apkaba nukreipta į viršų, dirbant su prietaisu apkabą reikia pasukti atgal, kol bus prieinamos prietaiso valdymo dalys.

6 Prietaiso galvos laikiklis (priedas)

- Šiame laikiklyje galima laikyti prietaiso galvos siurbimo antgalius.
Pastaba: Šis laikiklis papildomai reikalingas filtro valymo funkcijai „Efficient“.
(žr. aprašymą / paveikslėlį )

7 Filtro valymo mygtukas „Efficient“

- Sumontuotam lizdiniam filtrui valyti.
Pastaba: nespauskite mygtuko, jei lizdinis filtras yra drėgnas.
(žr. aprašymą / paveikslėlį )

8 Filtro valymo indikatorius

- Jei filtro valymo indikatorius raudonas, mygtuku įjunkite filtro valymo funkciją „Efficient“.
(žr. aprašymą / paveikslėlį )

9 Maitinimo laido įtraukimo mygtukas

→ Paspauskite maitinimo laido įtraukimo mygtuką. Kabelis automatiškai įtraukiamas į prietaiso vidų.



10 Kabelio formos laikiklis (priedas)

- Ant šio laikiklio galima laikyti prietaiso siurbimo žarną, maitinimo laidą ir siurbimo antgalius.
(žr. aprašymą ir (arba) paveikslėlį )

11 Sukamasis jungiklis (J./IŠJ.) (be sumontuoto kištukinio lizdo)

- **I padėtis:** siurbimas arba pūtimas.
- 0 padėtis:** prietaisas išjungtas.
(žr. aprašymą ir (arba) paveikslėlį )

11 Sukamasis jungiklis (J./IŠJ.) (su sumontuotu kištukiniu lizdu)

- **Padėtis MAX:** siurbimas arba pūtimas.
- **Padėtis  MAX:** siurbimas su prijungtu elektros įrankiu
- Galios reguliavimas: kai reikia, siurbdami, pūsdami arba dirbdami su elektriniu įrankiu, sumažinkite siurbimo galią.
- **Padėtis 0:** prietaisas išjungtas. Elektriniam įrankiui tiekiami įtampa.
(žr. aprašymą ir (arba) paveikslėlį  )

12 Stovėjimo padėtis

- Antgaliui grindims pastatyti, nutraukiant darbą.
(žr. aprašymą ir (arba) paveikslėlį )

13 Bako laikiklis (priedas)

- Šiame laikiklyje galima laikyti siurbimo vamzdžius arba kitus priedus.
(žr. aprašymą ir (arba) paveikslėlį )

14 Vairuojamasis ratukas

15 Išleidimo varžtas

- Išleidimo varžtas skirtas greitam ir patogiam purvino vandens išleidimui iš bako. Geriau ištuštinsite pavertę baką į priekį.
(žr. aprašymą / paveikslėlį )

16 Filtro maišelis

Pastaba: drėgnam valymui negalima naudoti filtro maišelių!

- **Rekomendacijos naudojantiems prietaisą be filtro valymo funkcijos „Efficient“:**
norėdami siurbti smulkias dulkes, įdėkite filtro maišelį.
(žr. aprašymą / paveikslėlį )

17 Lizdinis filtras (jau sumontuotas prietaise)

- Lizdinis filtras turi būti naudojamas visada – tiek drėgnu, tiek sauso valymo metu.
Pastaba: šlapia filtrą išdžiovinkite prieš vėl naudodami sausam valymui.
(žr. aprašymą ir (arba) paveikslėlį )

18 Siurbimo žarna su rankena

- Įspauskite siurbimo žarną, ji užsifiksuos.
(žr. aprašymą / paveikslėlį )
- Pastaba:** norėdami išimti siurbimo žarną, nykščiu paspauskite fiksatorių ir ištraukite siurbimo žarną.



19 Siurbimo vamzdžiai - 2 vnt. x 0,5 m

- Vieną į kitą sukiškite siurbimo vamzdžius ir sujunkite su siurbimo žarna.
(žr. aprašymą / paveikslėlį )

20 Grindų antgalis (su priedais)

- Kietiems paviršiams ir kiliminei dangai siurbti naudokite tinkamą įmontuojamą elementą.
Kietiems paviršiams, šlapiam siurbimui: antgalis su 2 guminiai apvadėliais.
Kietiems paviršiams, sausam valymui: antgalis su 2 šerių juostelėmis.
Kiliminėms dangoms, drėgnam ir sausam valymui: dirbkite be įmontuojamo elemento.

21 Grindų antgalis (su perjungimo svirtimi)

- Kietiems paviršiams ir kiliminei dangai valyti:
svirtį nustatykite į padėtį su simboliu  kiliminėms dangoms
svirtį nustatykite į padėtį su simboliu  kietiems paviršiams

22 Siaurasis antgalis

- Kraštams, siūlėms, radiatoriams ir sunkiai prieinamoms zonoms.

23 Adapteris

- Siurbimo žarnai sujungti su elektriniu įrankiu.
(žr. *aprašymą / paveikslėlį* )
- Jei reikia, adapterį su peiliu priderinkite prie elektrinio įrankio jungties skersmens.

24 Lanksti įrankio žarna

- Didesniam lankstumui užtikrinti, dirbant su elektriniais įrankiais.
Pastaba: taip pat galima naudoti su adapteriu.
(žr. *aprašymą / paveikslėlį* )

25 Antgalių rinkinys dideliems nešvarumams

- Siurbimo antgalių rinkinys visų rūšių dideliems nešvarumams.

Valdymas

- ⚠ **Dirbkite tik su įdėta filtro kasete, tiek drėgnam, tiek sausam valymui.**

Prieš pradėdant naudoti

- Paveikslas **A 1**
Prieš pradėdami naudoti prietaisą, sumontuokite kartu patiektas atskiras dalis.
- Paveikslas **A 2**
Rekomendacijos naudojantiems prietaisą be filtro valymo funkcijos „Efficient“: smulkioms dulakėms siurbti įdėkite filtro maišelį.

Naudojimo pradžia

- Paveikslas **B 1**
Pritvirtinkite priedus.
- Paveikslas **B 2**
Įkiškite elektros laido kištuką.
- Paveikslas **B 3**
Įjunkite prietaisą.

Sausas valymas

- ⚠ **Naudokite tik sausam valymui skirtą filtro kasetę.**
- **Dėmesio:** Siurbdami pelenus ir suodžius, naudokite atskyrklį (užsakymo Nr. 2.863-139).

Rekomendacijos naudojantiems prietaisą be filtro valymo funkcijos „Efficient“: smulkioms dulakėms siurbti įdėkite filtro maišelį.
(žr. *aprašymą / paveikslėlį* )

- Filtro maišelio užpildymo lygis priklauso nuo to, kokie nešvarumai siurbiami. Užsikimšę filtro maišeliai gali sutrūkti, todėl laiku keiskite filtro maišelį!
Siurbiant smulkias dulkes, smėlį ir pan., filtro maišelis turi būti keičiamas dažniau.

Prietaisuose su filtro valymo mygtuku „Efficient“: siurbiant be filtro maišelio filtro valymo indikatorius įsishižbia raudonai, kai lizdinį filtrą reikia valyti.

- Taikykite filtro valymo funkciją „Efficient“.
(žr. *aprašymą / paveikslėlį* )

Drėgnas valymas

- Drėgnam arba skysčių siurbimui pageidaujama priedą užmaukite ant siurbimo vamzdžio arba tiesiai ant rankenos.

⚠ Dėmesio:

Nenaudokite filtro maišelio!
Jei išsiskiria putos arba skystis, tuoj pat išjunkite prietaisą!

Patarimas: kai maišelis užsipildo, rodiklis uždarą siurbimo angą, todėl padidėja variklio sukčių skaičius. Prietaisą tuoj pat išjunkite ir ištuštinkite maišelį.

Darbas su elektros įrankiu

- Jei reikia, adapterį su peiliu priderinkite prie elektrinio įrankio jungties skersmens.
- Paveikslas **C 1**
A) Pridėtą adapterį pritvirtinkite prie siurbimo žarnos rankenos ir sujunkite su elektros įrankio jungtimi.
→ arba
B) Norėdami užtikrinti didesnį lankstumą, dirbdami naudokite lanksčią įrankio žarną. Ją sujunkite su siurbimo žarna ir, jei reikia, su adapteriu, tada su elektros įrankio jungtimi.
- Paveikslėlis **C 2**
Prietaisuose su įmontuotu lizdu: įkiškite elektrinio įrankio kištuką įkiškite į siurblij.
- Paveikslėlis **C 3**
Įjunkite prietaisą (sukamąjį jungiklį į kairę padėtį ) „MAX“ ir pradėkite darbą.

Pastaba: Įjungus elektros įrankiui, po 0,5 sekundžių įsijungia siurblio turbina. Išjungus elektros įrankį, siurblio turbina dar veikia apie 5 sekundes, kad būtų pašalinti visi likę nešvarumai iš siurbimo žarnos.

Filtro valymo funkcija „Efficient“

Kai šviečia raudonas filtro valymo indikatorius, įjunkite filtro valymą.

→ Paveikslas **D1**

Siurbimo žarną su rankena įkiškite į prietaiso galvos laikiklį. Įjungę prietaisą 3 kartus paspauskite filtro valymo mygtuką „Efficient“, tarp atskirų paspaudimų palaikdami 4 sekundes.

Pastaba: Po daugkartinio filtro valymo arba esant raudonam filtro valymo indikatoriumi patikrinkite jo užpildymo tūrį. Priešingu atveju purvas gali išsipilti atidarius baką.

Pūtimo funkcija

Sunkiai prieinamoms vietoms arba valyti vietoms, kur siurbti neįmanoma, pvz., lapams iš žvyro šalinti.

→ Paveikslas **E1**

Įkiškite siurbimo žarną į pūtimo jungtį, taip suaktyvindami pūtimo funkciją.

Darbo nutraukimas

→ Išjunkite prietaisą.

→ Paveikslas **F1**

Grindų antgalį pakabinkite į stovėjimo padėtį.

Darbo pabaiga

→ Prietaisą išjunkite ir ištraukite kištuką.

Ištuštinkite rezervuarą.

→ Paveikslas **G1**

Nuimkite prietaiso galvą, ištuštinkite baką su šlapiu ir sausu purvu užpildytą baką.

Prietaisuose su išleidimo varžtu: sausą purvą ištuštinkite per baką. Skysčiams išleisti naudokite išleidimo varžtą.

Prietaiso laikymas

→ Paveikslėlis **G2**

Maitinimo laidą ir priedus sudėkite į prietaisą. Prietaisą laikykite sausoje patalpoje.

Priežiūra ir aptarnavimas

⚠ Pavojus

Prieš pradėdami įprastinės ir techninės priežiūros darbus, išjunkite prietaisą ir ištraukite iš lizdo tinklo kištuką.

Remonto darbus ir elektros įrangos darbus tinkamai atlikti gali tik įgaliota klientų aptarnavimo tarnyba.

⚠ Dėmesio!

Nenaudokite šveitiklių, stiklo ar universalių valiklių! Prietaiso niekada nenardinkite į vandenį.

→ Prietaisą ir sintetines priedų dalis valykite paprastu sintetikos valikliu.

→ Jei reikia, kamerą ir priedus išplaukite vandeniu ir prieš vėl naudodami išdžiovinkite.

→ Paveikslas **H1**

Lizdinį filtrą, jei reikia, valykite tik po vandens srove; netrinkite ir nevalykite šepetėliu. Prieš sumontuodami, palaukite, kol išdžius.

Pagalba gedimų atveju

Neveikia tinklo kabelis

- ➔ Tinklo kabelis gali būti užsiteršęs, išvalykite jį.

Sumažėjęs siurbimo galingumas

Sumažėjus siurbiamajai galiai, patikrinkite:

- ➔ ar neužsikimšo priedai arba siurbimo vamzdis; ilgą virbą pašalinkite kamštį,
- ➔ Užsiteršusi filtro kasetė:

Prietaisuose be filtro valymo funkcijos „Efficient“: iškratykite lizdinį filtrą, jei reikia, plaukite tekančiu vandeniu.

(žr. *aprašymą ir (arba) paveikslėlį H1*)

Prietaisuose su filtro valymo mygtuku „Efficient“: taikykite filtro valymo funkciją.

(žr. *aprašymą / paveikslėlį D1*)

Lizdinį filtrą, jei reikia, plaukite tekančiu vandeniu.

(žr. *aprašymą ir (arba) paveikslėlį H1*)

- ➔ Pakeiskite lizdinį filtrą.
 - ➔ ar nepilnas filtro maišelis; įdėkite naują maišelį.
- (žr. *aprašymą / paveikslėlį A2*)

Bendrieji nurodymai

Garantija

Kiekvienoje šalyje galioja tos garantijos sąlygos, kurias nustato įgalioti pardavėjai. Galimus prietaiso gedimus garantijos galiojimo laikotarpiu pašalinsime nemokamai, jei tokių gedimų priežastis buvo netinkamos medžiagos ar gamybos defektai. Dėl garantinio gedimų pašalinimo kreipkitės į pardavėją arba artimiausią klientų aptarnavimo tarnybą. Visuomet pateikite pirkimą patvirtinantį kasos kvitą.

(Adresą rasite kitoje pusėje)

Klientų aptarnavimo tarnyba

Iškilius klausimams arba prietaisui sugedus, Jums padės mūsų KÄRCHER filialo darbuotojai.

(Adresą rasite kitoje pusėje)

Atsarginių dalių ir specialių priedų užsakymas

Dažniausia naudojamų atsarginių dalių sąrašas pateiktas naudojimo instrukcijos pabaigoje.

Atsargines dalis ir priedus gausite iš pardavėjo arba Jūsų KÄRCHER filiale.

(Adresą rasite kitoje pusėje)

Techniniai duomenys

Techniniai duomenys pateikti dangčio atvertimo pusėje. Toliau paaiškinami ten naudojami simboliai.



Įtampa



Galingumas, P_{nom} (nominalus)



Galingumas, P_{max} (maksimalus)



Didžiausia į lizdą jungiamų prietaisų galia



Elektros tinklo saugiklis (inercinis)



Maišelio talpa



Vandens ėmimas su rankena



Vandens ėmimas su antgaliu grindims.



Elektros laidas



Triukšmo lygis (EN 60704-2-1)



Svoris (be priedų)

Gamintojas pasilieka teisę keisti techninius duomenis!

Зміст

Правила безпеки	UK . . . 1
Опис пристрою	UK . . . 2
Експлуатація	UK . . . 4
Догляд та технічне обслуговування UK . . . 6	
Допомога у випадку неполадок UK . . . 6	
Загальні вказівки	UK . . . 7
Технічні характеристики	UK . . . 7

Шановний покупець!



Перед першим застосуванням вашого пристрою прочитайте цю оригінальну інструкцію з експлуатації, після цього дійте відповідно неї та збережіть її для подальшого користування або для наступного власника.

Правильне застосування

Пристрій придатний до використання як пилосос для сухої та вологої очистки у відповідності до даної інструкції з експлуатації та вказівок щодо безпеки.

Цей пристрій призначається для приватного використання і не пристосований до навантажень промислового використання.

- Необхідно захищати прилад від дощу. Не зберігати поза приміщенням.
- Забороняється всмоктувати приладом попіл та сажу.

Використовувати для вологого/сухого прибирання тільки з:

- оригінальним фільтрувальним мішком.
- Оригінальними запасними частинами, аксесуарами та додатковим обладнанням.

Виробник не несе відповідальності за збитки, завдані невідповідним або неправильним застосуванням пристрою.

Охорона довкілля



Матеріали упаковки піддаються переробці для повторного використання. Будь ласка, не викидайте пакувальні матеріали разом із домашнім сміттям, віддайте їх для повторного використання.



Старі пристрої містять цінні матеріали, що можуть використовуватися повторно.

Тому, будь ласка, утилізуйте старі пристрої за допомогою спеціальних систем збору сміття.

Утилізація фільтра та фільтрувального мішка

Фільтр та фільтрувальний мішок виготовлені з екологічно безпечних матеріалів.

Якщо вони не містять речовин, що заборонені для утилізації домашнього сміття, Ви можете утилізувати їх зі звичайним домашнім сміттям.

Інструкції із застосування компонентів (REACH)

Актуальні відомості про компоненти наведені на веб-вузлі за адресою:

www.kaercher.com/REACH

Правила безпеки

- *Цей пристрій не призначено для використання людьми (у тому числі й дітей) з обмеженими фізичними, сенсорними або розумовими здатностями або особами з відсутністю досвіду й/або знань, за винятком випадків, якщо за забезпеченням безпеки їхньої роботи спостерігають спеціально підготовлені особи або вони одержують від них вказівки, що стосуються використання пристрою. Необхідно стежити за дітьми, не дозволяти їм грати із пристроєм.*
- *Пакувальну плівку тримайте подалі від дітей, існує небезпека задушення!*
- *Пристрій слід відключати після кожного використання і перед проведенням очищення/технічного обслуговування.*
- *Небезпека пожежі. Не допускати всмоктування палаючих або тліючих предметів.*
- *Робота у вибухонебезпечних умовах не дозволяється.*

⚠ Електричне з'єднання

Пристрій слід вмикати лише до змінного струму. Напряга повинна відповідати вказаному на фірмовій табличці пристрою даним щодо напруги.

⚠ Небезпека враження струмом

Ніколи не торкайтесь мережного штекера та розетки вологими руками.

Неможна витягувати мережний штекер із розетки за мережний шнур.

Перевіряти підключення приладу до мережі на предмет пошкодження перед кожним використанням. Замініть дефектний провід

через авторизовану сервісну службу/ електрика.

Щоб уникнути нещасних випадків під час використання електроприладів, ми рекомендуємо використовувати розетки з попередньо увімкненим автоматом захисту від току витоку (макс. 30 мА сили току номінальної дії).

⚠ Обережно!

Певні речовини можуть створювати вибухонебезпечні гази або суміші, змішуючись зі всмоктуваним повітрям.

Ніколи не всмоктувати пиლოსосом наступні речовини:

- Вибухонебезпечні або горючі гази, рідини або пил (реактивний пил)
- Реактивний металевий пил (наприклад, алюміній, магній, цинк) у сполуці з сильнолужними та кислотними засобами для чищення
- Нерозведені сильні кислоти та луги
- Органічні розчинники (наприклад, бензин, розріджувач фарби, ацетон, мазут).

До того ж, ці речовини можуть пошкодити матеріали, що використовуються у пристрої.

Опис пристрою

Зображення див. на розворотах!



- У цьому посібнику з експлуатації описані базові моделі пиლოსосів для вологого/ сухого прибирання, які представлені на обкладинці.
- Оснащення та кількість додаткового приладдя, що входить в обсяг постачання, залежить від моделі пристрою.

При розпакуванні перевірте вміст упаковки на наявність додаткового обладнання чи пошкоджень. У випадку пошкоджень при транспортуванні повідомте про це своєму продавцю.

- входять до комплекту постачання
- можливе обладнання

1 Місце під'єднання шлангу

- Для підключення всмоктувального шлангу під час роботи.
(див. опис / малюнок **1.1**)

2 Штепсельна розетка пристрою

Примітка: Враховувати максимальну приєднану потужність (див. главу «Технічні дані»).

- Для підключення електроінструменту.
(див. опис / малюнок **2.1**)

3 Місце під'єднання для роздуву

- Приєднати всмоктувальний шланг до підключення для подачі повітря. Тим самим активується функція продування.
(див. опис / малюнок **3.1**)

4 Заглиблення для ручок

- Зняти головку пристрою після розблокування в заглибленні для ручок.

5 Ручка

- Ручка одночасно служить для розблокування головки пристрою і резервуара. Для розблокування повністю відкинути ручку вперед.
(див. опис / малюнок **5.1**)
- Взятися за головку пристрою і витягнути її з заглиблення.
- У положенні для транспортування ручка дивиться вгору, при використанні пристрою повернути ручку назад, щоб отримати доступ до елементів керування пристроєм.

6 Місце для додаткового обладнання на головці пристрою

- Це місце для зберігання додаткового обладнання призначене для зберігання всмоктувальних насадок на головці пристрою.
Вказівка: Місце для зберігання приладдя додатково призначене для проведення ефективного очищення фільтру.
(див. опис / малюнок **6.1**)

7 Кнопка "Ефективне очищення фільтру"

- Для очищення вбудованого патронного фільтру.
Вказівка: Не натискувати кнопку у наявності вологого патронного фільтру.
(див. опис / малюнок **7.1**)

8 Індикатор очищення фільтра

- Якщо індикатор очищення фільтра горить червоним світлом, слід натиснути кнопку для проведення ефективного очищення фільтру. (див. опис / малюнок 01)

9 Кнопка змотування мережного шнура

- Натиснути кнопку змотування мережного шнура. Кабель автоматично замотується у пристрій.

10 Місце для додаткового обладнання на гачку

- Це місце для зберігання додаткового обладнання призначене для зберігання всмоктувального шланга, мережного кабелю та насадок. (див. опис / малюнок 02)

11 Поворотний перемикач (ВКЛ./ВИКЛ.) (без вбудованої розетки)

- **Позиція I:** Всмоктування або нагнітання повітря.
Положення 0: Пристрій вимкнений. (див. опис / малюнок 03)

11 Поворотний перемикач (ВКЛ./ВИКЛ.) (зі вбудованою розеткою)

- **Положення МАКС.:** Всмоктування або нагнітання повітря.
- **Положення +0:** МАКС.: Всмоктування з під'єднаним електроінструментом
- Регулятор потужності: За необхідності, при всмоктуванні або при роботі з електричними інструментами знизити потужність усмоктування.
- **Положення 0:** Пристрій ввімкнений. На електроінструмент подається напруга. (див. опис / малюнок 03 03)

12 Паркувальне положення

- Для вимкнення насадки для підлоги під час перерви в роботі. (див. опис / малюнок 01)

13 Місце для додаткового обладнання на ємності

- Це місце для зберігання додаткового обладнання призначене для зберігання всмоктувальних трубок та іншого додаткового обладнання. (див. опис / малюнок 02)

14 Спрямовувальний валець

15 Різьбова пробка зливного отвору

- Пробка зливного отвору служить для швидкого і зручного спорожнювання брудної води з ємності. Для кращого спорожнювання нахилити ємність уперед. (див. опис / малюнок 01)

16 Фільтрувальний мішок

Примітка: Для чищення у вологому режимі не слід застосовувати мішки для збору пилу.

- **Рекомендація для пристроїв без функції ефективного очищення фільтру:** Для всмоктування дрібного пилу слід застосовувати мішок для збору пилу. (див. опис / малюнок 02)

17 Патронний фільтр (вже встановлений в пристрій)

- Фільтрувальний патрон має бути встановлений як при роботі у вологому, так і в сухому режимі.
Примітка: Перед подальшим вживанням для чищення в сухому режимі патронний фільтр слід просушити. (див. опис / малюнок 01)

18 Всмоктувальний шланг з ручкою

- Втиснути всмоктувальний шланг в з'єднання до фіксації. (див. опис / малюнок 01)
Примітка: Для витягання шлангу слід натиснути пальцями на стопор і витягнути всмоктувальний шланг.

19 Всмоктуючі трубки 2 x 0,5 м

- З'єднати обидві всмоктувальні трубки та підключити їх до всмоктувального шлангу. (див. опис / малюнок 01)

20**Насадка для підлоги**
(зі вставками)

→ Для чищення твердих і килимових покриттів застосовуються відповідні вставки.

Тверді поверхні, вологе прибирання:

Використовувати вставку з 2 гумовими губками.

Тверді поверхні, сухе прибирання:

Використовувати вставку з 2 щітками.

Килимове покриття, вологе та сухе прибирання: Працювати без застосування вставок.

21**Насадка для підлоги**
(з важелем перемикання)

→ Для чищення твердих і килимових покриттів:

Важіль на відмітці  для килимових покриттів

Важіль на відмітці  для твердих поверхонь

22**Сопло для заповнення**

→ Для кутів, стиків, радіаторів опалення та важкодоступних поверхонь.

23**Адаптер**

→ Для з'єднання всмоктувального шланга з електроінструментом.

(див. опис / малюнок )

→ При необхідності прикріпити до електроінструменту адаптер з ножом, що відповідає діаметру підключення

24**Гнучкий шланг інструмента**

→ Для більшої гнучкості при роботі з електроінструментом.

Примітка: Також можна використовувати з адаптером.

(див. опис / малюнок )

25**Комплект для сильного забруднення**

→ Різносторонній комплект для сильного забруднення будь-якого типу.

Експлуатація

⚠ Завжди працювати зі встановленим патронним фільтром, як при вологій, так і при сухій очистці.

Перед введенням в експлуатацію

→ Малюнок **A 1**

Перед початком експлуатації апарату встановити додані незакріплені частини.

→ Малюнок **A 2**

Рекомендація для пристроїв без функції ефективного очищення фільтра: Для всмоктування дрібного пилу слід застосовувати фільтрувальний мішок.

Введення в експлуатацію

→ Малюнок **B 1**

Під'єднати аксесуари.

→ Малюнок **B 2**

Вставте штепсельну вилку.

→ Малюнок **B 3**

Включіть пристрій.

Пилосос для сухої очистки

⚠ Працювати тільки з сухим патронним фільтром!

→ **Увага:** При всмоктуванні попелу та сажі використовувати лише попередній відсікач (№ замовлення 2.863-139).

Рекомендація для пристроїв без функції ефективного очищення фільтра: Для всмоктування дрібного пилу слід застосовувати фільтрувальний мішок.

(див. опис / малюнок )

→ Ступінь заповнення фільтрувального мішку залежить від всмоктуваного забруднення. Встановлений мішок для збору пилу може лопнути, тому його слід своєчасно замінити. При всмоктуванні пилу, піску та ін. слід частіше змінювати фільтрувальний мішок.

В пристроях з функцією ефективного очищення фільтрів: При всмоктуванні без використання фільтрувального мішка індикатор очищення фільтра горить червоним світлом в тому випадку, якщо необхідно очистити патронний фільтр.

→ Провести ефективне очищення фільтра.

(див. опис / малюнок )

Вологе прибирання

- Для усмоктування вологи або вологого прибирання надягти бажане додаткове обладнання на усмоктувальні трубки або прямо на ручку.

⚠ Увага:

Не використовуйте фільтрувальний мішок! негайно вимкнути пристрій, якщо з'явилася піна або проступає рідина!

Примітка: Якщо резервуар повний, поплавок закриває отвір для всмоктування і пристрій працює з більшим числом обертів! Негайно вимкнути пристрій та випорожнити резервуар.

Використання електроінструментів

- При необхідності прикріпити до електроінструменту адаптер з ножом, що відповідає діаметру підключення
- Малюнок **C1**
 - А) Одягнути адаптер, що додається, на всмоктуючий шланг та з'єднати його з електроінструментом.
 - або
 - Б) Для більшої гнучкості використовувати гнучкий шланг для електроінструменту. З'єднати його з усмоктувальним шлангом і, за необхідності, з адаптером, а потім підключити електроінструмент.
- Малюнок **C2**

Для пристроїв з вбудованою розеткою: Вставити штепсель електроінструменту в пілосос.
- Малюнок **C3**

Увімкнути прилад (поворотний вимикач вліво в положення +  МАКС.) і почати роботу.

Примітка: При увімкненні електроінструменту, усмоктувальна турбіна починає працювати з затримкою 0,5 секунд. Після вимкнення електроінструменту усмоктувальна турбіна ще буде працювати 5 секунд для того, щоб всмоктати залишки сміття у всмоктуючому шлангу.

Ефективне очищення фільтру

Якщо індикатор очищення фільтру горить червоним світлом, проведіть очищення фільтру.

→ Малюнок **D1**

Вставити всмоктувальний шланг з ручкою в місце підключення приладдя на голівці пристрою. Три рази натиснути кнопку ефективного очищення фільтру на працюючому пристрої, при цьому почекати 4 секунди між натисненнями.

Вказівка: Якщо індикатор очищення фільтру постійно горить червоним світлом, або після багатократного натиснення на кнопку очищення фільтру перевірити рівень заповнення резервуару. Інакше при відкритті резервуару може виділитися бруд.

Роздуб

Очищення важкодоступних місць або місць, де всмоктування не можливе, наприклад, видалення листя з гравію.

→ Малюнок **E1**

Приєднати всмоктувальний шланг до підключення для подачі повітря. Тим самим активується функція продування.

Переривання роботи

- Виключіть пристрій.
- Малюнок **F1**

Встановити насадку для підлоги в паркувальне положення.

Закінчення роботи

- Вимкнути пристрій та витягнути штекер.

Спорожнити резервуар

- Малюнок **G1**

Зняти головку пристрою, спорожнити резервуар з вологим або сухим брудом.

У пристроях із пробкою зливної отвору: Видалити сухий бруд з резервуару. Для видалення рідини використовувати пробку зливної отвору.

Зберігання пристрою

- Малюнок **G2**

Скласти кабель живлення від електромережі та приналежності на пристрої. Зберігати пристрій в сухих приміщеннях.

Догляд та технічне обслуговування

⚠ Обережно!

Під час проведення будь-яких робіт з догляду та технічного обслуговування апарат слід вимкнути, а мережевий шнур - витягти з розетки.

Ремонтні роботи та роботи з електричними вузлами може виконувати тільки уповноважена служба сервісного обслуговування.

⚠ Увага

Не використовувати засоби для чищення для скла або універсальні засоби для чищення! Забороняється занурювати пристрій у воду.

- Очищувати пристрій та аксесуари з пластмаси за допомогою стандартних засобів для чищення виробів з пластмаси.
- Бак та приладдя в разі необхідності промити водою та просушити перед наступним використанням.
- Малюнок **Н1**

У разі потреби проводити очищення патронного фільтру під струменем води. Не витирати і не чистити із застосуванням щітки. Перед встановленням повністю висушити.

Допомога у випадку неполадок

Мережний шнур не змотується.

- Ймовірно, мережний шнур забруднений. Очистити мережний шнур.

Зниження сили всмоктування

У випадку зниження сили всмоктування перевірте наступне.

- Шланг всмоктування або трубка всмоктування забилися. Видаліть забруднення за допомогою стержня.
- Патронний фільтр забруднений:
В пристроях без функції ефективного очищення фільтру: Витрусити вміст патронного фільтру, у разі потреби промити фільтр проточною водою.
(див. опис / малюнок **Н1**)
В пристроях з функцією ефективного очищення фільтрів: Очистити фільтр.
(див. опис / малюнок **В1**)
За необхідності, очистити патронний фільтр та промити під струменем води.
(див. опис / малюнок **Н1**)
- Замінити пошкоджений патронний фільтр.
- Мішок для збору пилу заповнений, вставити новий мішок.
(див. опис / малюнок **А2**)

Загальні вказівки

Гарантія

У кожній країні діють умови гарантії, видані нашими компетентними товариствами зі збуту. Неполадки в роботі пристрою ми усуваємо безплатно протягом терміну дії гарантії, якщо вони викликані браком матеріалу чи помилками виготовлення. У гарантійному випадку звертайтеся, будь ласка, з обладнанням та документами, що підтверджують покупку пристрою, до Вашого торгового агента або до приведених нижче пунктів гарантійного обслуговування клієнтів.

(Адреси див. на звороті)

Служба підтримки користувачів

З різних питань та в разі поломок Вам допоможуть наші представники філіалу KÄRCHER.

(Адреси див. на звороті)

Замовлення запасних частин та спеціального обладнання

Асортимент запасних частин, що часто необхідні, можна знайти в кінці інструкції по експлуатації.

Запасні частини та спеціальне обладнання Ви зможете отримати у Вашого дилера або у філіалі фірми KÄRCHER.

(Адреси див. на звороті)

Технічні характеристики

Технічні характеристики вказані на сторінках, що розкриваються. Далі пропонується роз'яснення використаних символів.



напруга



Потужність $P_{\text{номінальна}}$



Потужність $P_{\text{максимальна}}$



Максимальна напруга в розетці пристрою



Запобіжник (інерційний)



Місткість резервуару



Вжиток води рукояткою



Вжиток води насадкою для підлоги



Мережевий кабель



Рівень звукового тиску (EN 60704-2-1)



вага (без обладнання)

Можливі зміни у конструкції пристрою!

خدمة العملاء

يسر فرع مؤسسة KÄRCHER أن يقدم لك كافة أشكال المساعدة في حالة وجود استفسارات أو أعطال.
(العنوان موجود في الصفحة الخلفية)

طلب قطع غيار وملحقات إضافية

ستجد في نهاية دليل التشغيل نماذج لقطع الغيار الأكثر استخداماً.
يمكنك الحصول على قطع الغيار والملحقات من الموزع أو من فرع مؤسسة KÄRCHER.
(العنوان موجود في الصفحة الخلفية)

البيانات الفنية

توجد البيانات الفنية بالصفحات المطوية. ويليها توضيح الرموز المستخدمة هناك.

الجهد



القدرة الاسمية



الحد الأقصى للقدرة



أقصى قدرة توصيل لمقبس الجهاز



منصهرات التغذية الكهربائية الرئيسية (الوضع الساكن)



سعة الخزان



سحب المياه بالمقبض اليدوي



سحب المياه بغوطة الأرضية.



سلك كهربائي



مستوى ضغط الصوت



الوزن (بدون الملحقات)



جميع حقوق إدخال تعديلات فنية محفوظة!

أنبوبة الشفط المتدلية

لا تخفض أنبوبة الشفط الخاصة بالجهاز، وتأكد من فصلك من النقاط التالية.

- ألا تكون الملحقات، أو خرطوم أو ماسورة الشفط مسدودة، قم بإزالة الانسداد باستخدام عصا رقيقة.
- فلتر الخرطوشة منسوخ:

بالنسبة للأجهزة غير المزودة بخاصية التنظيف الفعال للفلتر: انقر على فلتر الخرطوشة، وقم بتنظيفه تحت الماء المتدفق عند الحاجة.

(انظر الوصف/ الصورة 121)

بالنسبة للأجهزة المزودة بخاصية التنظيف الفعال للفلتر: استخدم خاصية تنظيف الفلتر.

(انظر الوصف/ الصورة 121)

قم بتنظيف فلتر الخرطوشة تحت الماء المتدفق عند الحاجة.

(انظر الوصف/ الصورة 121)

- قم بتغيير فلتر الخرطوشة التالفة.
- كيس الفلتر ممتلئ، استخدم كيس فلتر جديداً.

(انظر الوصف/ الصورة 122)

إرشادات عامة

الضمان

في كل دولة تسري شروط الضمان التي تضعها شركة التسويق المختصة التابعة لنا. نحن نتولى علاج الأعطال التي قد تطرأ على جهازك بدون مقابل خلال فترة الضمان طالما أن السبب في هذه الأعطال ناجم عن وجود عيب في المواد أو في الصنع. في حالة استحقاق الضمان، توجه من فضلك بقسيمة الشراء إلى أقرب موزع أو مركز خدمة عملاء معتمد.

(العنوان موجود في الصفحة الخلفية)

بالنسبة للأجهزة ذات سداة الصرف : قم بتفريغ القاذورات الجافة من خلال الخزان. لتفريغ السوائل، استخدم سداة الصرف.

تخزين الجهاز

• صورة G2

قم بتخزين وصلة الإمداد بالكهرباء والملحقات بالجهاز. يحفظ الجهاز في أماكن جافة.

العناية والصيانة



يجب غلق الجهاز وسحب القابس الكهربائي في كل مرة قبل القيام بأعمال العناية والصيانة.

غير مسموح بإجراء الإصلاحات واستخدام المكونات الكهربائية بالجهاز إلا لمركز خدمة العملاء المعتمد.



تنبيه:

لا تستخدم أية أداة كاشطة أو زجاج أو منظف متعدد الاستخدام. لا تغمر الجهاز في الماء أبدًا. لا تغمر الجهاز في الماء مطلقًا.

- قم بتنظيف الجهاز وأجزاء الملحقات البلاستيكية باستخدام منظف البلاستيك المتداول.
- يمكن غسل خزان الاتساخات والملحقات بالماء عند الضرورة، إلا أنه ينبغي تجفيفها قبل إعادة الاستخدام.

• صورة H1

عند الحاجة، لا تقم بتنظيف فلتر الخرطوشة إلا تحت الماء المناسب؛ لا تقم بحكه أو تنظيفه بالفرشاة. وقم بتجفيفه تمامًا قبل تركيبه.

المساعدة عند حدوث أعطال

زر سحب السلك الكهربائي لا يعمل

- ربما كان السلك الكهربائي متسخًا، قم بتنظيف السلك الكهربائي.

لمدة 0.5 ثوانٍ. عند إيقاف تشغيل الأداة الكهربائية، يظل محرك الشفط يعمل لمدة حوالي 5 ثوانٍ أخرى، حتى يقوم بشفط القاذورات المتبقية في خرطوم الشفط.

التنظيف الفعال للفلتر

في حالة إضاءة مؤشر تنظيف الفلتر باللون الأحمر استخدم خاصية تنظيف الفلتر.

• صورة D1

أدخل خرطوم الشفط المزود بمقبض يدوي في فتحة الملحقات برأس الجهاز. اضغط على زر التنظيف الفعال للفلتر ثلاث مرات في الجهاز الذي تم تشغيله، وانتظر 4 ثوانٍ بين مرات التشغيل.

ملحوظة : في حالة استمرار إضاءة مؤشر تنظيف الفلتر باللون الأحمر أو بعد تشغيل زر تنظيف الفلتر عدة مرات قم بفحص مستوى امتلاء الخزان. وإلا فقد تتسرب القاذورات عند فتح الخزان.

وظيفة النفخ

تنظيف الأماكن التي يصعب الوصول إليها أو الأماكن التي لا يمكن الشفط بها، مثل شفط أوراق الشجر أو النباتات الخضراء من أرضية من الحصى.

• صورة E1

أدخل خرطوم الشفط في وصلة النفخ التي تعمل على تشييط وظيفة النفخ.

إيقاف التشغيل

- قم بإيقاف الجهاز.
- صورة F1
- قم بوضع فوهة الأرضية في وضع الإيقاف.

إنهاء التشغيل

- أوقف الجهاز واسحب قابس الشبكة.
- تفريغ الخزان
- صورة G1
- اسحب رأس الجهاز وقم بتفريغ الخزان الممتلئ بالقاذورات الرطبة أو الجافة.

الاستخدام

⚠️ يجب تشغيل الجهاز دائماً بفلتر خرطوشة!

قبل بدء التشغيل

- صورة A1 قبل بدء التشغيل يتم تثبيت الأجزاء المفكوكة المرفقة مع الجهاز.
- صورة A2 نصيحة بالنسبة للأجهزة غير المزودة بخاصية التنظيف الفعال للفلتر : لشفط الغبار الناعم قم بتركيب كيس الفلتر.

التشغيل

- صورة B1 قم بتوصيل الملحقات.
- صورة B2 قم بتوصيل قابس الكهرباء.
- صورة B3 قم بتشغيل الجهاز.

التنظيف الجاف

⚠️ لا تستخدم سوى خرطوشة الفلتر الجافة!

- انتبه: لشفط الرماد والسخام، يجب استخدام فلتر أولي فقط (رقم الطلب: 139-2.863). انتبه
- نصيحة بالنسبة للأجهزة غير المزودة بخاصية التنظيف الفعال للفلتر : لشفط الغبار الناعم قم بتركيب كيس الفلتر.
- (انظر الوصف/ الصورة A2)
- ترتبط درجة ملء كيس الفلتر بالقاذورات التي تم شفطها.
- فقد تتفجر أكياس الفلتر الممتلئة للغاية، وبالتالي، يجب تغيير كيس الفلتر في الوقت المناسب
- بالنسبة للغبار الناعم والرمال وما إلى ذلك، يجب تغيير كيس الفلتر بصورة متكررة.
- بالنسبة للأجهزة المزودة بخاصية التنظيف الفعال للفلتر : في حالة الشفط بدون كيس

فلتر بضاء مؤشر وحدة تنظيف الفلتر باللون الأحمر عندما يجب تنظيف فلتر الخرطوشة.

- استخدم خاصية التنظيف الفعال للفلتر. (انظر الوصف/ الصورة B1)

التنظيف بالماء

- لشفط الرطوبة والبلل، يجب تركيب الملحقات اللازمة بأنبوبية الشفط أو المقبض اليدوي مباشرةً.

⚠️ انتبه:

لا تستخدم كيس فلتر! في حالة تكون رغوة أو عند خروج سائل من الجهاز، قم بإيقاف الجهاز على الفور. **ملحوظة:** في حالة امتلاء الخزان، تقوم عوامة بإغلاق فتحة الشفط وتزيد سرعة الجهاز. يجب إيقاف تشغيل الجهاز وتفريغ الخزان على الفور.

التشغيل باستخدام أدوات كهربائية

- قم بتهيئة المهائئ عند الحاجة وفقاً لقطر وصلة الأداة الكهربائية باستخدام مقياس.
- صورة C1 (أ) أدخل المهائئ المرفق بالمقبض اليدوي لخرطوم الشفط وقم بتوصيله بوصلة الأداة الكهربائية.

أو

- ب) للمزيد من المرونة عند العمل، استخدم خرطوم الأداة المرن. وقم بتوصيله بخرطوم الشفط وبمهايئ عند الضرورة، ثم قم بتوصيله بالوصلة الخاصة بالأداة الكهربائية.

• صورة C2

بالنسبة للأجهزة ذات المقبض المركب : ضع قابس الأداة الكهربائية بالمكنسة.

• صورة C3

قم بتشغيل الجهاز (لف المفتاح الدوار تجاه اليسار على الوضع (D+ الحد الأقصى) وأبدأ العمل.

ملاحظة: بمجرد تشغيل الأداة الكهربائية، يتم تشغيل محرك الشفط بسرعة متباطئة

14 بكرة توجيه

20 فوهة الأرضية

(بوحداث داخلية)

15 سداة الصرف

- تستخدم سداة الصرف في التفريغ السريع والريح للمياه المتسخة الموجودة في الخزان. للقيام بعملية التفريغ بصورة أفضل، اقلب الخزان نحو الأمام.
(انظر الوصف/ الصورة 15)

16 كيس الفلتر

ملاحظة : للشفط الرطب، لا يسمح باستخدام كيس فلتر!

- نصيحة بالنسبة للأجهزة غير المزودة بخاصية التنظيف الفعال للفلتر: نصيحة بالنسبة للأجهزة غير المزودة بخاصية التنظيف الفعال للفلتر: لشفط الغبار الناعم، ينصح باستخدام كيس فلتر.
(انظر الوصف/ الصورة 16)

17 فلتر الخرطوشة

(مستخدم بالجهاز بالفعل)

- يجب استخدام فلتر الخرطوشة سواء عند الشفط الرطب أو الشفط الجاف.
ملاحظة : قم بتجفيف فلاتر الخرطوشة المبتلة قبل مواصلة استخدامها عند الشفط الرطب.
(انظر الوصف/ الصورة 17)

18 خرطوم الشفط مع الأنبوية اليدوية

- اضغط على خرطوم الشفط المتصل حتى يستقر في مكانه.
(انظر الوصف/ الصورة 18)
- ملحوظة : للقيام بعملية السحب، اضغط على السقاطة بإصبع الإبهام واسحب خرطوم الشفط نحو الخارج.

19 ماسورة الشفط 2 × 0.5 م

- قم بتوصيل أنابيب الشفط معاً وارتبطها بخرطوم الشفط.
(انظر الوصف/ الصورة 19)

- لشفط الأتربة من الأسطح الصلبة أو الأرضيات المغطاة بالسجاد، استخدم الوحدة التركيبية المناسبة.



الأسطح الصلبة، الشفط الرطب : استخدم وحدة تركيبية بحافتين مطاطيتين.

الأسطح الصلبة، الشفط الجاف : استخدم وحدة تركيبية مزودة بفرشتين.

الأرضيات المغطاة بالسجاد، الشفط الرطب والشفط الجاف : الاستخدام بدون وحدات تركيبية.

21 فوهة الأرضية

(بوحداث داخلية)

- لشفط الأتربة من الأسطح الصلبة والأرضيات المغطاة بالسجاد: ضبط الذراع على الرمز  للأرضيات المغطاة بالسجاد
ضبط الذراع على الرمز  للأسطح الصلبة

22 فوهة الشقوق

- للعقد والشقوق وأجهزة التسخين والأماكن التي يصعب الوصول إليها.

23 مهائى

- لتوصيل خرطوم الشفط بأية أداة كهربائية.
(انظر الوصف/ الصورة 23)

- قم بتهيئة المهائى عند الحاجة وفقاً لقطر وصلة الأداة الكهربائية باستخدام مقياس.

24 خرطوم الأداة المرنة

- للمزيد من المرونة عند العمل باستخدام الأدوات الكهربائية.

ملحوظة : يمكن استخدامه أيضاً مع مهائى.
(انظر الوصف/ الصورة 24)

25 مجموعة الأدوات الخاصة

بالقاذورات الصلبة

- مجموعة متنوعة من الأدوات المستخدمة لشفط القاذورات الصلبة بكافة أنواعها.

3 وصلة للنفخ

- أدخل خرطوم الشفط في وصلة النفخ التي تعمل على تنشيط وظيفة النفخ. (انظر الوصف/ الصورة 1)

4 مقبض مجوف

- قم بالإمساك برأس الجهاز بعد فكه من المقبض المجوف واسحبه.

5 حامل

- يستخدم الحامل في الوقت نفسه في إغلاق رأس الجهاز والخزان. ومن أجل فك الحامل، يجب تحريكه للأمام تماماً حتى يتم تحريره. (انظر الوصف/ الصورة 1)

- قم بالإمساك برأس الجهاز من المقبض المجوف واسحبه.

- في وضع الحمل يكون الحامل متجهاً لأعلى، بينما أثناء العمل باستخدام الجهاز يجب تحريك الحامل للخلف حتى يمكن الوصول لوسائل التحكم بالجهاز.

6 فتحة الملحقات- رأس الجهاز

- تسمح فتحة الملحقات هذه بتخزين فوهات الشفط برأس الجهاز. ملحوظة : تعد فتحة الملحقات هذه ضرورية أيضاً لاستخدام خاصية التنظيف الفعال للفلتر.

(انظر الوصف/ الصورة 1)

7 زر التنظيف الفعال للفلتر

- لتنظيف فلتر الخرطوشة المركب. ملحوظة : لا تقم بتشغيل الزر إذا كان فلتر الخرطوشة مبللاً.

(انظر الوصف/ الصورة 1)

8 مؤشر تنظيف الفلتر

- في حالة إضاءة مؤشر تنظيف الفلتر باللون الأحمر قم بتشغيل زر التنظيف الفعال للفلتر.

(انظر الوصف/ الصورة 1)

9 زر سحب السلك الكهربائي

- اضغط على زر سحب السلك الكهربائي. فيتم سحب السلك أوتوماتيكياً داخل الجهاز.

10 فتحة الملحقات- خطاف

- تسمح فتحة الملحقات هذه بتخزين خرطوم الشفط وسلك التوصيل الرئيسي وفوهات الشفط. (انظر الوصف/ الصورة 2)

11 مفتاح دوار (تشغيل/ إيقاف)

(بدون مقبس مركب)

- الوضع 1: الشفط أو النفخ الوضع 1 الوضع صفر : الجهاز متوقف عن العمل (انظر الوصف/ الصورة 2)

11 مفتاح دوار (تشغيل/ إيقاف)

(بمقبس مركب)

- الوضعالحد الأقصى: الشفط أو النفخ.الوضع
- الوضعالحد الأقصى: الشفط بأداة كهربائية متصلة+
- ضبط القدرة: يجب تقليل قدرة الشفط عند الشفط أو النفخ أو العمل باستخدام أداة كهربائية، وذلك إذا لزم الأمر.
- الوضع 0: الجهاز مغلق. الآلة الكهربائية مزودة بجهد كهربائي. (انظر الوصف/ الصورة 3 3 3)

12 وضع الإيقاف

- لإيقاف تشغيل فوهة الأرضية عند توقف العمل. (انظر الوصف/ الصورة 1)

13 فتحة الملحقات- الخزان

- تسمح فتحة الملحقات هذه بتخزين أنابيب الشفط أو الملحقات الأخرى. (انظر الوصف/ الصورة 2)

الحريق. لا يجب شطف أية أشياء مشتعلة أو متوهجة.

- يحظر تماماً تشغيل الجهاز في أماكن معرضة لخطر الانفجار. يحظر تماماً تشغيل الجهاز في أماكن معرضة لخطر الانفجار.

⚠️ الوصلة الكهربائية

قم بتوصيل الجهاز بتيار كهربائي متردد. يجب أن يتوافق الجهد الكهربائي مع الجهد المذكور على الملصق الموجود على الجهاز.

⚠️ خطر حدوث صدمة كهربائية

لا تقم بالإمسك بالقياس والمقيس إذا كانت يداك مبللتين.
لا تسحب القابس من خلال نزع الوصلة من المقبس.

يجب فحص الوصلة مع القابس الكهربائي قبل كل تشغيل للجهاز للتأكد من عدم وجود أية تلفيات. يجب استبدال الوصلات التالفة على الفور من أي فني كهربائي معتمد أو أي مركز خدمة عملاء معتمد من أجل تلافي وقوع أية أخطار.

تجنباً لوقوع حوادث كهربائية ننصح باستخدام مقابس ذات مفاتيح قطع الدائرة الكهربائية لتيار الخلل مضادة للتيار (الحد الأقصى 30 مللي أمبير لشدة تيار التحرير الاسمي).

⚠️ خطر

بعض المواد يمكن أن تكون أبخرة أو خليط قابل للانفجار عند اتحادها مع الهواء الممتص!

لا تقم بشطف الأشياء التالية مطلقاً:

- الغازات القابلة للانفجار أو الاحتراق، السوائل والأتربة (الأتربة التفاعلية)/الغازات القابلة للانفجار أو الاحتراق، السوائل والأتربة (الأتربة التفاعلية)
- غبار المعادن القابل للتفاعل (مثل الألومونيوم، والماغنسيوم، والزنك) عند اتحادها مع وسائل التنظيف القلوية والحمضية القوية. غبار المعادن القابل للتفاعل (مثل الألومونيوم، والماغنسيوم،

والزنك) عند اتحادها مع وسائل التنظيف القلوية والحمضية القوية.

- الأحماض والعناصر القوية والمركزة/الأحماض والعناصر القوية والمركزة
- المواد العضوية المذيبة (مثل البنزين، ومزيل الألوان، والأسيتون، والزيت الساخن). المواد العضوية المذيبة (مثل البنزين، ومزيل الألوان، والأسيتون، والزيت الساخن).
- بالإضافة إلى ذلك يمكن أن تؤدي هذه المواد إلى تآكل الخامات المستخدمة في صنع الجهاز.

وصف الجهاز



الصور، انظر الصفحة المطوية!

- يصف دليل التشغيل هذا الموديل الأساسي الموضح على الغلاف الأمامي لمكينة كهربائية للأرضيات الرطبة والجافة.
- توجد فروق واختلافات بالنسبة للتجهيزات والملحقات التي يتم تسليمها مع المنتج، وذلك بناء على الموديل.
- عند فض محتويات العبوة قم بالتأكد من عدم نقص أي ملحقات أو وجود أضرار. برجاء إخطار الموزع عند تعرض الجهاز لأضرار بسبب النقل.
- ضمن نطاق المحتويات التي يتم تسليمها
- الملحقات المحتملة

1 توصيلة خرطوم الشفط

- لتوصيل خرطوم الشفط عند القيام بعملية الشفط.
- (انظر الوصف/ الصورة 1)

2 مقبس الجهاز

- ملاحظة: يرجى الالتزام بأقصى قدرة توصيل. (انظر فصل "البيانات الفنية").
- لتوصيل أية أداة كهربائية.
- (انظر الوصف/ الصورة 2)

عززي العميل



برجاء قراءة دليل التشغيل الأصلي هذا قبل أول استخدام لجهازكم، ثم التعامل مع الجهاز وفقاً للتعليمات الواردة بهذا الدليل. كما يرجى الاحتفاظ بدليل التشغيل لأي استخدامات أخرى فيما بعد أو في حالة تسليم الجهاز لمستخدمين آخرين.

إرشادات السلامة

- لا يجوز استخدام هذا الجهاز من قبل أي أشخاص (بما في ذلك الأطفال) يعانون من أية إعاقات بدنية أو حسية أو ذهنية أو تعوزهم الخبرة أو المعرفة أو كليهما، إلا إذا تم الإشراف عليهم من قبل الشخص المختص بسلامتهم أو إلا إذا حصلوا على تعليمات من هذا الشخص بشأن كيفية استخدام هذا الجهاز. فضلاً عن ذلك، يتعين مراقبة الأطفال للتأكد من عدم عبثهم بالجهاز. لا يجوز استخدام هذا الجهاز من قبل أي أشخاص (بما في ذلك الأطفال) يعانون من أية إعاقات بدنية أو حسية أو ذهنية أو تعوزهم الخبرة أو المعرفة أو كليهما، إلا إذا تم الإشراف عليهم من قبل الشخص المختص بسلامتهم أو إلا إذا حصلوا على تعليمات من هذا الشخص بشأن كيفية استخدام هذا الجهاز. فضلاً عن ذلك، يتعين مراقبة الأطفال للتأكد من عدم عبثهم بالجهاز.
- تحفظ لفافة ورق القصدير الخاصة بالتغليف بعيداً عن متناول الأطفال، حيث يكمن خطر الاختناق! تحفظ لفافة ورق القصدير الخاصة بالتغليف بعيداً عن متناول الأطفال، حيث يكمن خطر الاختناق!
- يتعين إيقاف تشغيل الجهاز بعد كل استخدام وقبل القيام بكل عملية تنظيف أو صيانة. يتعين إيقاف تشغيل الجهاز بعد كل استخدام وقبل القيام بكل عملية تنظيف أو صيانة.
- يكمن هنا خطر الحريق. لا يجب شغط أية أشياء مشتعلة أو متوهجة. يكمن هنا خطر

الاستخدام المطابق للتعليمات

- تم تصميم الجهاز وفقاً للمواصفات الواردة في دليل التشغيل هذا ولإرشادات السلامة الخاصة باستخدامه كمكينة كهربائية للأرضيات الرطبة والجافة.
- تم تطوير هذا الجهاز من أجل الاستخدام الشخصي كما أنه غير مصمم لتلبية متطلبات الاستخدام التجاري.
- يجب حماية الجهاز من الأمطار. لا يجوز تخزينه في الأماكن الخارجية المفتوحة.
- لا يمكن شغط الرماد والسخام بهذا الجهاز.
- لا يجوز استخدام المكينة الكهربائية للأرضيات الجافة والرطبة إلا مع المكونات التالية:
- كيس الفلتر الأصلي.
- قطع الغيار الأصلية أو الملحقات الأصلية أو الملحقات الإضافية الأصلية.
- لن تتحمل الشركة المنتجة مسؤولية أية أضرار محتملة قد تحدث نتيجة للاستخدام غير المطابق للمواصفات أو التشغيل الخاطئ.

حماية البيئة

- مواد التغليف قابلة للتدوير وإعادة الاستخدام. برجاء عدم التخلص من العبوة في سلة القمامة المنزلية ولكن عليك بتقديمها للجهات المختصة بإعادة تدوير القمامة.
- تحتوي الأجهزة القديمة على مواد قيمة قابلة لإعادة التدوير والاستخدام والتي يجب الاستفادة منها. لذا، قم بالتخلص من الأجهزة القديمة بما يتوافق مع نظم التجميع المناسبة.
- التخلص من الفلتر وكيس الفلتر



WD 5.200 M 9.084-249.0 EU
 WD 5.3xx 9.084-267.0 CH
 WD 5.4xx 9.084-268.0 GB
 9.084-271.0 AU

WD 5.200 MP 9.084-252.0 EU
 9.084-269.0 CH
 9.084-270.0 GB
 9.084-272.0 AU

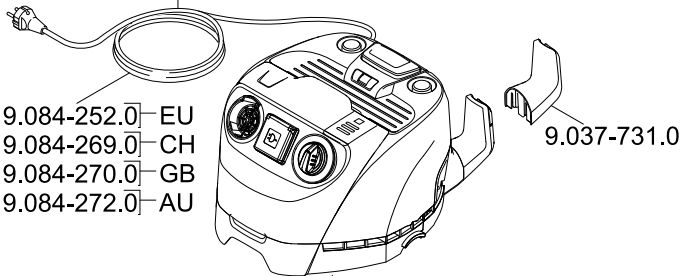

WD 5.300 9.037-721.0
 WD 5.4xx

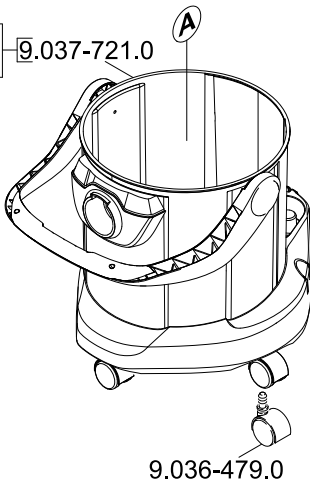

WD 5.2xx
 WD 5.2xx
 WD 5.300 M
 9.001-756.0

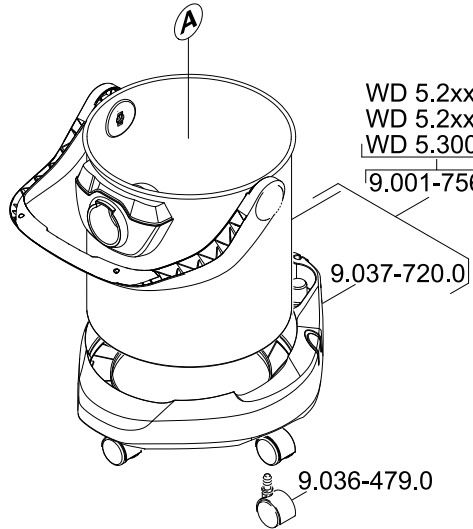

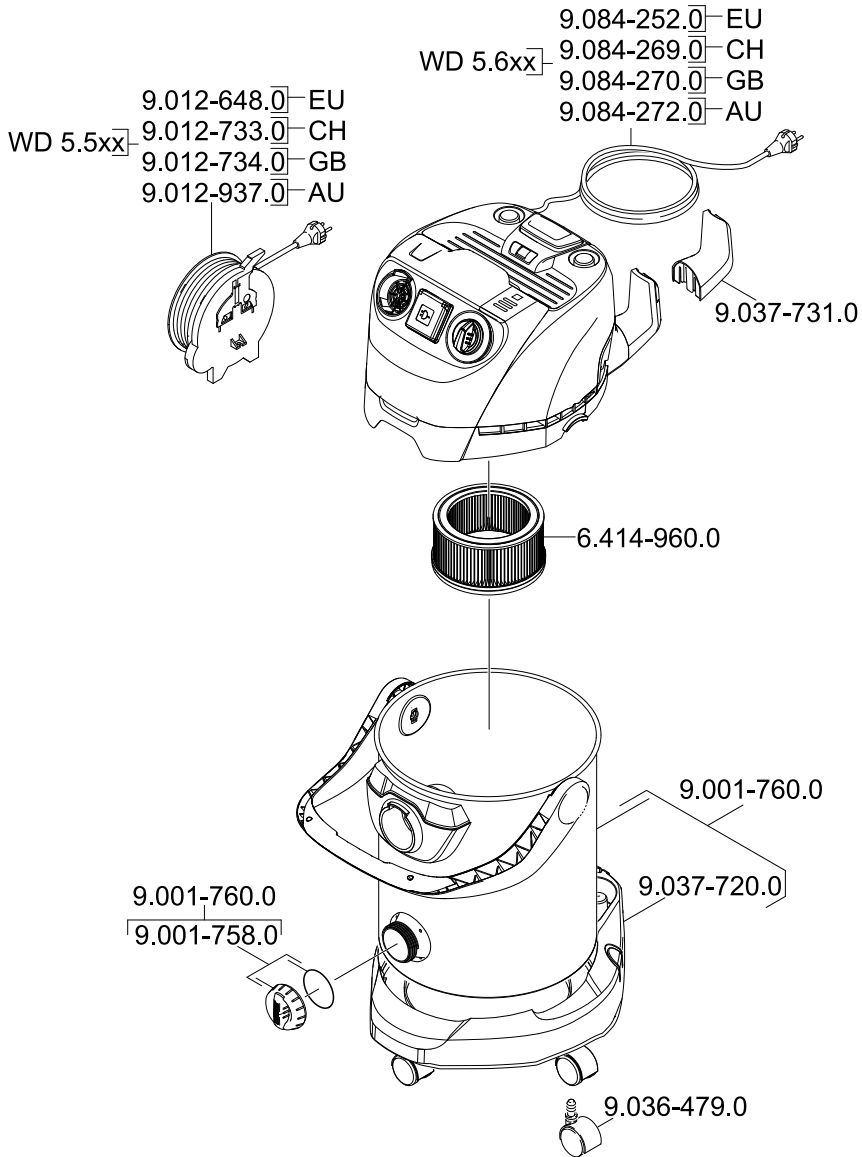

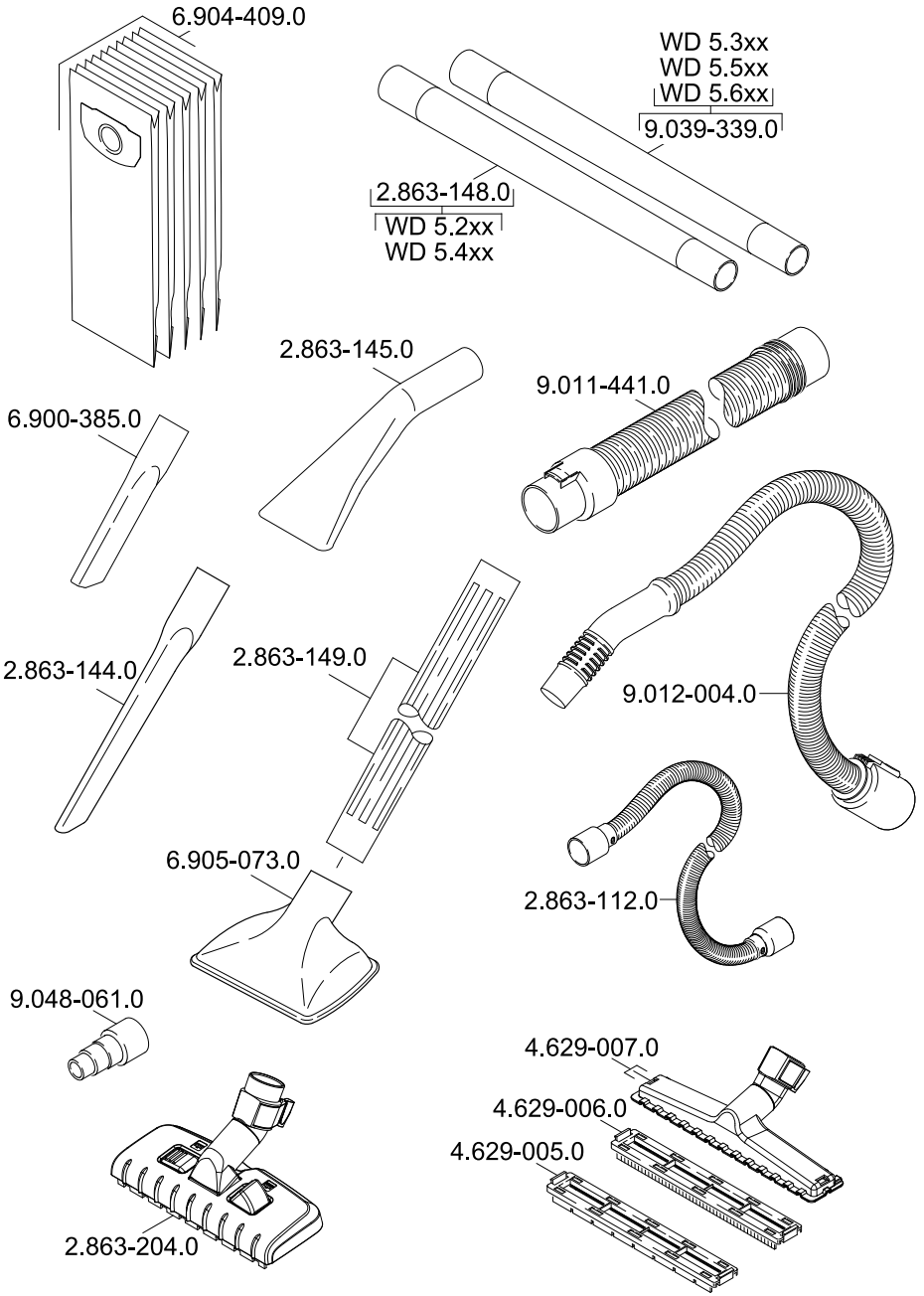

A

Alfred Kärcher Ges.m.b.H.
LichtblaustraÙe 7
1220 Wien
☎ (01) 250 600

AUS

Kärcher Pty. Ltd.
40 Koornang Road
Scoresby VIC 3179
☎ (03) 9765 - 2300

B / LUX

Kärcher N.V.
Industrieweg 12
2320 Hoogstraten
☎ B: 0900 10027
LUX: 0032 900 10027

BR

Kärcher Indústria e Comércio Ltda.
Av. Prof. Benedito Montenegro 419
CEP 13.140-000 - Paulinia - SP
☎ 0800 176 111

CDN

Kärcher Canada Inc.
6975 Creditview Road Unit #2
Mississauga, Ontario L5N 8E9
☎ 1-800-465-4980

CH

Kärcher AG
IndustriestraÙe 16
8108 Dällikon
☎ 0844 850 863

CZ

Kärcher spol s r.o.
Modletice ÷.p. 141
251 01 Řiãany u Prahy
☎ 0323 606 014

D

Alfred Kärcher GmbH & Co. KG
Service-Center Gissigheim
Im Gewerbegebiet 2
97953 Königheim-Gissigheim
☎ (07195) 903 2065

DK

Kärcher Rengöringssystemer A/S
Gejlhavegård 5
6000 Kolding
☎ 70 206 667

E

Kärcher S.A.
Pol. Industrial Font del Radium
Calle Doctor Trueta 6-7
08400 Granollers (Barcelona)
☎ 902 170 068

F

Kärcher S.A.S.
5 Avenue des Coquelicots
Z.A. des Petits Carreaux
94865 Bonneuil-sur-Marne
☎ (01) 43 996 770

FIN

Kärcher OY
Yrittäjätie 17
01800 Klaukka
☎ 0207 413 600

GB

Kärcher(UK) Limited
Kärcher House
Beaumont Road
Banbury
Oxon, OX16 1TB
☎ 01295 752 200

GR

Kärcher Cleaning Systems A.E.
31-33, Nikitara str. &
Konstantinoupoleos str.
13671 Acharnes
☎ 210 - 2316 153

H

Kärcher Hungária Kft
Tormásrét ut. 2.
2051 Biatorbágy
☎ (023) 530 640

HK

Kärcher Limited
Unit 10, 17/F.
APEC Plaza
49 Hoi Yuen Road
Kwun Tong, Kowloon
☎ (02) 357-5863

I

Kärcher S.p.A.
Via A.Vespucci 19
21013 Gallarate (VA)
☎ 848 - 99 88 77

IRL

Kärcher Limited
12 Willow Business Park
Nangor Road
Clondalkin Dublin 12
☎ (01) 409 77 77

KOR

Kärcher (Korea) Co. Ltd.
162 Gukhoe-daero
(872-2 Sinjeong-Dong)
Seoul, Korea
☎ 02-322-6588, A/S.1544-6577

MAL

Kärcher Cleaning Systems Sdn. Bhd.
No. 8, Jalan Serindit 2
Bandar Puchong Jaya
47100 Puchong, Selangor
☎ (03) 5882 1148

MEX

Kärcher México, SA de CV
Av. Gustavo Baz No. 29-C
Col. Naucalpan Centro
Naucalpan, Edo. de México
C.P. 53000 México
☎ 01 800 024 13 13

N

Kärcher AS
Stanseveien 31
0976 Oslo
☎ 24 17 77 00

NL

Kärcher BV
Postbus 474
4870 AL Etten-Leur
☎ 0900-33 444 33

NZ

Kärcher Limited
12 Ron Driver Place
East Tamaki, Auckland
☎ (09) 274-4603

P

NEOPARTS II - Equipamentos, S.A.
Av. Infante D. Henrique, Lote 35
1800-218 Lisboa
☎ 218558300

PL

Kärcher Sp. z o.o.
Ul. Stawowa 140
31-346 Kraków
☎ (012) 6397-222

PRC

Kärcher Cleaning Systems Co., Ltd.
Part B, Building 30,
No. 390 Ai Du Road
Shanghai Waigaoqiao 200131
☎ (021) 5046-3579

RO

Kärcher Romania s.r.l.
Sos. Odaii Nr. 439
013606 București
☎ 0372 709 001

RUS

OOO «Керхер»
109147, Москва
ул. Таганская, д. 34, стр. 3
☎ +7 495 228 39 45

S

Kärcher AB
Tagenevägen 31
42502 Hisings-Kärä
☎ (031) 577-300

SGP

Kärcher Asia Pacific Pte. Ltd.
5 Toh Guan Road East
#01-00 Freight Links
Express Distripark
Singapore 608831
☎ 6897-1811

SK

Kärcher Slovakia, s.r.o.
Beniakova 2
94901 Nitra
☎ 037 6555 798

TR

Kärcher Servis Ticaret A.S.
9 Eylül Mahallesi
307 Sokak No. 6
Gaziemir / Izmir
☎ (0232) 252-0708

TWN

Kärcher Limited
5F/6. No.7
Wu-Chuan 1st Rd
Wu-Ku Industrial Zone
Taipei County
☎ (02) 2299-9626

UA

Kärcher Ukraine
Kilzeva doroga, 9
03191, Kyiv
☎ (044) 594 75 75

UAE

Kärcher FZE
Jebel Ali Free Zone
RA 8, XB 1, Jebel Ali, Dubai
☎ (04) 8836-776

USA

Alfred Kärcher, Inc
2170 Satellite Blvd
Suite 350
Duluth, GA 30097
☎ 678-935-4545; 877-527-2437

ZA

Kärcher (Pty.) Limited
144 Kuschke Street
Meadowdale
Edenvale 1614
☎ (011) 574-5360



KÄRCHER®

www.karcher.com